

Jornal

O LÍDER

:::: Compromisso com o leitor, compromisso com a notícia! ::::

EXPECTATIVA
DE VIDA

OS CENTENÁRIOS DO FUTURO A/20-21

R\$ 2,00 SÃO MIGUEL DO OESTE-SC | SÁBADO 03 DE NOVEMBRO DE 2012 | ANO 01 | ED 32

POLÍTICA

Prefeitos eleitos
de Tunápolis e
Belmonte falam
dos projetos

.....A/07.....



Confira as
tendências de
Decoração em
Cortinas, Móveis
Planejados e
Brinquedotecas

SÃO MIGUEL DO OESTE

Programa Minha Casa
Minha Vida passa a
financiar até R\$ 145 mil

.....A/19.....

Justiça declara inconstitucionais
emendas do Legislativo na
Reforma Administrativa

.....A/07.....



a magia do Cinema

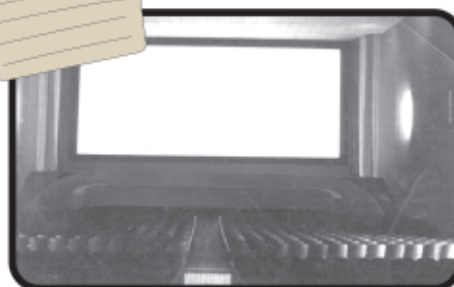

Conheça a história
do cinema em
São Miguel do Oeste,
onde a magia das
películas chegou
ainda em 1953

.....V/02-03.....

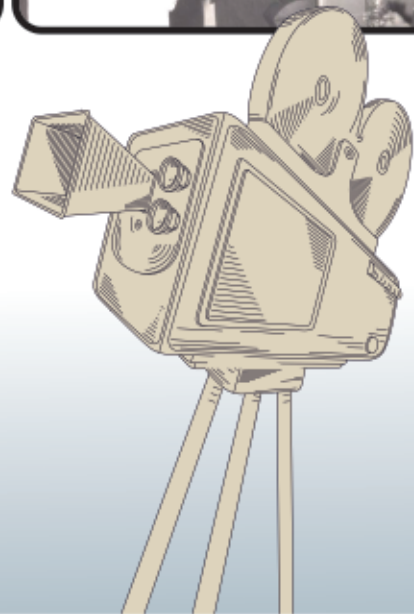

Opinião

TWITTADAS

Manobra da base governista pode encerrar CPI do Cachoeira.
Folha Poder @folha poder em 31/10/2012



Marco Maia quer colocar fim do fator previdenciário em votação até dia 28 de novembro.
Ag Câmara Deputados @AgenciaCamara em 31/10/2012



Faltou energia elétrica? Tenha em mãos uma fatura da conta de luz e disque 0800-48-0196.
Celesc @Celesc em 31/10/2012



A indisponibilidade do sistema informatizado da Justiça enseja a prorrogação automática dos prazos processuais.
TST Oficial @TST Oficial em 01/11/2012



CCJ aprova exigência de atestado médico para que modelos participem de desfiles.
Rádio Câmara @RadioCamara em 01/11/2012



Déficit da Previdência em setembro é o pior para o mês desde 2007.
Valor Econômico @valor_economico em 01/11/2012



EDITORIAL

Vida longa, planeta superlotado

Realidades um tanto controversas. No século 21, em épocas em que tragédias, principalmente no trânsito, matam tantos jovens, morrer de velhice é coisa do futuro, futuro não tão distante.

Segundo pesquisadores, 50% dos bebês que nascem hoje viverão mais de 100 anos. Se hoje, é raro encontrar uma pessoa centenária, no futuro, conviver com pessoas de 80, 90, 100 anos será normal e morrer de velhice será natural.

Viver muito é bom. Pensar que a qualidade de vida e os hábitos saudáveis - tão discutidos hoje - nos levarão a uma vida longa e próspera parece sonho. Afinal, quem quer morrer, quem quer partir e deixar tantas coisas para trás, quem não lamenta a perda

prematura de seus entes queridos? Dessa forma, é de ser esperar que sejamos mais felizes vivendo mais. Porém, será que nosso planeta comportará tantos cidadãos centenários. Será que além das preocupações com a tão falada qualidade de vida, com acesso a saúde e educação, entre outras necessidades básica, não teremos que nos preocupar com espaço para todos.

Na China, país superpopuloso, ter mais de um filho por família é utopia, afinal, já não há espaço para tanta gente. Isso é realidade, não é futuro. Será que o Brasil comportará uma superpopulação, tantas crianças e tantos idosos. Fato a ser pensado e planejado, por que o futuro está aí. O futuro é o amanhã!

CHARGE



EXPEDIENTE:

Jornal
O LÍDER

... COMPROMISSO COM O LEITOR, COMPROMISSO COM A NOTÍCIA ...

www.sistema103.com.br

(49) 3621-0103

Rua 31 de Março, 297,
Bairro São Gotardo - São Miguel do Oeste

DIRETOR ADMINISTRATIVO
Wolmir Hübner
✉ radar@jornalolider.com.br

DIRETOR EXECUTIVO
Fernando Hübner
✉ direcao@sistema103.com.br

EDITORIA CHEFE
Kéli Fernandes
MTB 3545 SC
✉ editora@jornalolider.com.br

DIRETOR COMERCIAL
Geovani Delevati
✉ geovanidelevati@smo.com.br

REDAÇÃO
Keli Fernandes
Débora Cecon
Jucinei da Chaga
Inácio Rohden
Camila Hundertmarck
Anderson Rodrigo dos Santos
Cleusa Regner
Ilaine Rohden
Isabel Müller
Janaina Hanauer

(49) 3621-0103

✉ debora@sistema103.com.br
✉ keli@sistema103.com.br

DIAGRAMAÇÃO
Fernando Cristian Zimmermann
3249SC
diagramacao@jornalolider.com.br

ARTE FINAL
Sandra Baréa Bagatini
✉ arte@jornalolider.com.br

REVISÃO
Renata Matia
✉ vip@jornalolider.com.br

IMPRESSÃO

CORREIO DO POVO
ABRANGÊNCIA



LOTERIA

LOTOFÁCIL Concurso 823 31/10

segundas, quartas e sextas

01 02 04 05 09
11 12 13 14 16
19 20 22 24 25

QUINA Concurso 3034 31/10

segunda, terça, quarta, quinta, sexta e sábado

12 20 47 71 74

PREMIAÇÃO	GANHADORES	\$
QUINA	0	00,00
QUADRA	0	00,00
TERNO	0	12,50

MEGA-SENA Concurso 1438 31/10

quarta e sábado

07 14 31 33 36 49

LOTOMANIA Concurso 1283 31/10

quarta e sábado

06 10 11 13 17
20 22 30 31 35
37 38 41 47 52
59 83 85 88 93

FEDERAL Concurso 4706 31/10

quarta e sábado

PREMIAÇÃO	BILHETE	\$
1ª	62.704	250.000
2ª	61.516	16.300
3ª	55.378	15.500
4ª	14.295	15.000
5ª	73.938	13.758

DUPLA SENA Concurso 1120 30/10

terça e sexta

PRIMEIRO SORTEIO

14 16 28 31 39 47

PREMIAÇÃO	GANHADORES	\$
SENA	0	00,00
QUINA	0	00,00
QUADRA	0	12,50

SEGUNDO SORTEIO

12 16 26 28 34 43

TIMEMANIA Concurso 363 31/10

quarta e sábado

07 37 44 49 63 66 70



TIME DO CORAÇÃO
TREZE/PB

Wolmir Hübner

✉ E-mail: radar@jornalolider.com.br



Radar

Senado aprova prazo de 60 dias para início de tratamento de câncer pelo Sistema Único de Saúde

Senadores aprovaram na última terça-feira (30) medida que estabelece o prazo máximo de 60 dias, contados a partir do diagnóstico, para o início do tratamento de pacientes com câncer pelo Sistema Único de Saúde (SUS). Caso haja necessidade terapêutica, a proposta garante que o prazo de dois meses deve ser encurtado.

O texto, que segue para sanção da presidente Dilma Rousseff, é um substitutivo feito pela Câmara dos Deputados em junho passado ao Projeto de Lei do ex-senador Osmar Dias (PLS 32/1997). O original falava apenas sobre o tratamento medicamentoso

com analgésicos, como por exemplo, a morfina. Na Câmara, ele foi ampliado para incluir a obrigatoriedade de outros tratamentos disponíveis além dos analgésicos, como cirurgia, radioterapia e quimioterapia.

Outra ação importante é o acesso "gratuito e privilegiado" a analgésicos derivados do ópio para os portadores que estejam sofrendo com dores. Além disso, os Estados ficam obrigados em elaborar planos regionais de instalação de serviços especializados em oncologia, para que áreas não contempladas passem a ter acesso a esses serviços fundamentais.

Novos exames confirmam que câncer de Lula foi eliminado

O ex-presidente Luís Inácio Lula da Silva realizou uma bateria de exames na manhã da última quarta-feira (31) no Hospital Sírio-Libanês e os resultados confirmaram a remissão completa do câncer na laringe, de acordo com a assessoria do Instituto Lula. Exames realizados em março e depois julho por Lula já tinham indicado a regressão total do tumor. Segundo a assessoria do instituto, com a confirmação dos novos exames, não foi feita qualquer restrição médica ao ex-presidente.



Divulgação

CASILDO MALDANER DEFENDE FIM DO VOTO OBRIGATÓRIO NO BRASIL

Em discurso na última terça-feira (30), o senador Casildo Maldaner (PMDB/SC) defendeu o fim do voto obrigatório no Brasil. Para ele, os eleitores brasileiros já estão suficientemente amadurecidos para entender a importância do direito ao voto e para escolher se querem ou não exercer esse direito.

O senador informou que, no primeiro turno das eleições de 2012, a abstenção chegou a 16,4% dos 138,5 milhões de eleitores, ou seja, 22,7 milhões não votaram. Outros 9,2% votaram em branco ou nulo, acrescentou. No segundo turno, as abstenções chegaram à 19% do eleitorado.

- Tivemos um contingente total de 35,5 milhões de eleitores absolutamente alheios ao processo, mais de um quarto do total, mais ou menos 25% dos votos no Brasil que não se manifestaram nas eleições - comentou.

Natal Luz começou na última quinta-feira em Gramado

Pelos próximos 74 dias, as mais de 600 atrações do 27º Natal Luz de Gramado devem encantar turistas do todo o país. Um dos mais festejados eventos natalinos do Brasil, foi aberto nesta quinta-feira (01) e a expectativa é de atrair 1,6 milhão de visitantes até 13 de janeiro. Os primeiros atrativos serão um concerto na Rua Coberta e o Show de Acendimento em diversos pontos da cidade.

Após décadas, o Natal Luz volta a ser coordenado exclusivamente pela prefeitura de Gramado e vem recheado de novidades. O grande parque temático montado em meio às ruas da cidade traz inovações, especialmente, nos principais espetáculos: Nativitaten, Grande Desfile de Natal e a Fantástica Fábrica de Natal. Outras atrações paralelas também receberam nova roupagem e prometem arrebatador o público. Sem dúvida nenhuma é um excelente programa para toda a família. Se você ainda não foi, uma sugestão. Vá a Gramado conferir este espetáculo!



Foto: Cleiton Thiele

POUPANÇA

Saia correndo da poupança, você está perdendo dinheiro. Samy Dana, professor da Escola de Economia da Fundação Getúlio Vargas, em São Paulo, passou o aviso: a poupança está pagando 5,1% ao ano. O índice é menor do que o da inflação do período. Trata-se, portanto, de um péssimo negócio. É que a poupança não só não rende ganhos, mas está gerando perdas (prejuízo) para o aplicador. Vale dizer, estão sendo lesados os pequenos poupadores, os assalariados, os pensionistas, os aposentados, aqueles milhões de pessoas que aplicam na poupança seus poucos recursos.

PESQUISAS ELEITORAIS

As imprecisões e dados incorretos apresentados por pesquisas eleitorais nas últimas eleições agora são tema de uma Comissão Parlamentar de Inquérito no Congresso Nacional. 225 deputados assinaram na última quarta-feira (31) o requerimento de criação da CPI das Pesquisas Eleitorais, de autoria do deputado André Figueiredo, líder do PDT na Câmara.

Para André Figueiredo, as diferenças dos números em vários municípios são muito superiores à margem de erro que as próprias pesquisas apresentam, distorcendo a realidade das intenções do eleitorado. "As pesquisas eleitorais são um fator importante na construção do voto do eleitor. Muitas pessoas se deixam levar pelas pesquisas para definir seu voto. Ultimamente temos observado que em alguns institutos, de uma forma muito vergonhosa, estão usando resultados distorcidos de pesquisas para induzir o eleitor a votar em um determinado candidato. Temos recebido denúncias do país inteiro. Por isso é muito importante criarmos essa CPI para investigarmos os problemas que ocorreram com os institutos de pesquisas nas eleições", alega.

LIÇÕES DE VIDA

Se você é uma pessoa idosa, deixe a sabedoria vestir a sua inteligência. Não tenha medo do fim da existência. A vida é apenas uma gota na perspectiva da eternidade. Viva cada minuto como um momento inesquecível. O medo é um péssimo matemático. Aposente-se de seu trabalho, mas não aposente sua inteligência...

BOM FINAL DE SEMANA!

Na época do Natal, tudo fica bem de vermelho. Menos as contas da sua empresa.

O fim de ano está chegando e com ele o pagamento do 13º salário dos funcionários que pode desequilibrar o fluxo de caixa da sua empresa. Pensando nisso o Sicoob São Miguel oferece à você empresário uma linha de crédito*, especial para aumentar o seu capital de giro.

Só aqui você conta com vantagens exclusivas e agilidade para ter acesso a crédito fácil, sem burocracia, com as menores taxas e excelentes condições de pagamento.



Visite nosso estande no **EXTREMOESTE FEIRÃO** e faça grandes negócios

14 a 18
de Novembro

Local:
Parque de Exposições
Rineu Gransotto
São Miguel do Oeste - SC

SICOOB
São Miguel

Opinião

País rico, municípios pobres

Por João Vitte, prefeito de Santa Gertrudes, no interior de São Paulo

Alguém já se perguntou como estão os cofres públicos? Será que as verbas do Governo federal estão comprometidas? Faço esse questionamento ao analisar a realidade de nosso país: redução do Imposto sobre Produtos Industrializados (IPI); renúncia fiscal relativa a não resolução da "guerra fiscal" do ICMS; impacto financeiro de legislações nacionais, como a Lei do Piso do Magistério; constantes aumentos do salário mínimo muito acima da inflação. Todas essas situações, e outras, resultado de iniciativas do Governo Federal, provocam um expressivo aumento de gastos. De onde a nossa presidenta está tirando tanto dinheiro para arcar com essas renúncias?

Se você acha que ela está economizando, reduzindo gastos internos, ou que a União tem uma poupança invejável, você está enganado. Quem está arcando com essas despesas são as administrações municipais ao terem R\$ 6,9 bilhões cortados de seus orçamentos e uma redução na receita no valor de R\$ 10,4 bilhões em 2012 na relação a 2011. Somen-

te o corte do IPI custou aos cofres municipais R\$ 1,4 bilhão.

Não bastasse o "calote" que os municípios vêm tomando com a perda da arrecadação, as prefeituras ainda enfrentam outro problema: falta de pagamento dos convênios já firmados com a União para a realização de investimentos. Não é por nada, mas se um cidadão comum firma um acordo com uma instituição, ele deverá cumpri-lo. O que dá o direito ao Governo Federal, que deveria ser o exemplo para a sociedade, de não cumprir com seus contratos? Hoje, acumulam-se R\$ 18,2 bilhões de restos a pagar devidos aos municípios, sendo, em 45,2% dos casos, referentes a ações já iniciadas pelas administrações públicas, como demonstra pesquisa realizada pela Confederação Nacional dos Municípios (CNM). Vale lembrar que essas realizações não poderão ser canceladas.

Ser lembrado como o governo que mais aumentou o salário mínimo é uma maravilha. Afinal, o partido da presidenta é conhecido por ser o partido do povo. O que o povo não sabe é que a folha de pagamento teve um aumento de R\$ 2,6 bilhões, em grande parte arcado pelas prefeituras. Mas a arrecadação não aumentou, pelo contrário. Conclusão: as pesso-

as estão sendo melhor remuneradas, porém as demissões irão aumentar, como já vem acontecendo em algumas cidades.

Atraso no pagamento de funcionários e fornecedores, provocado pela falta de repasses do Governo Federal, via convênios, e do Fundo de Participação do Município (FPM) e total incapacidade das prefeituras de cumprirem a exigência da implantação do Piso Nacional do Magistério são alguns dos problemas que as administrações municipais estão enfrentando atualmente e que estão longe de uma solução. Não é possível que haja crescimento sem que se fortaleçam as bases da sociedade – os municípios. E para isso é preciso que as prefeituras, que são as que garantem, entre outros benefícios, remédios, atendimento médico, educação e infraestrutura para a população, tenham condições de investir em melhorias e no crescimento das cidades.

Ao contrário do que se vende, o país não está mais rico. Ele está, lentamente, caminhando para a falência das cidades. E, com isso, da população mais pobre. Pergunto-me se não é hora de discutirmos o percentual repassado pela União, para que os municípios tenham mais autonomia e não fiquem à mercê de questionáveis decisões de governos.

As opiniões emitidas nos artigos são de responsabilidade do seu autor e não expressam a opinião do veículo. Mande seu artigo ou opinião contendo no máximo 4000 caracteres para editora@jornalolider.com.br

Painel do Leitor

Escreva para nós:
leitor@jornalolider.com.br

Em sessão da Câmara dos Vereadores de São Miguel do Oeste da última terça-feira, 30, de autoria do vereador Altair Panis foi aprovado por unanimidade para que o Executivo, juntamente com a secretaria competente e o Cotrasmo, viabilize a construção de estacionamento oblíquo em frente ao Hospital Regional Terezinha Gaio Basso, no lado direito, sentido Centro ao bairro São Gotardo, na Rua São Cristóvão.



Lembranças



Política – Campanha Política no Bar Central de propriedade do Sr. Romeu Neis com os candidatos no Distrito de Vila Oeste, dentre as pessoas presentes os Srs. Lui, Lodi e Neivor.
Colaboração: Museu Ruy Arcádio Luchesi de São Miguel do Oeste

Fique por Dentro



O DIREITO DE RETIRADA DO SOBRENOME PATERNO

Dias atrás fui questionada da possibilidade de retirada do sobrenome paterno. A motivação é o abandono afetivo e material. O reconhecimento forçado da paternidade decorrente de ação judicial, acabou causando uma enorme mágoa na filha que não quer mais ter junto ao seu nome o sobrenome paterno. Pesquisando as decisões judiciais sobre o caso, foi possível verificar que esta é uma conduta cada vez mais frequente e com decisões favoráveis no sentido de alteração no registro de nascimento suprimindo o nome do genitor.

Maico Bettoni Pires de Joinville ajuizou ação de retificação de registro civil contra seu pai, Adilson Pires, para poder chamar-se apenas Maico Bettoni. O Ministério Público apelou ao TJ para defender que o nome de família é imutável e não poderia ser modificado. Na ação, o autor alegou que o abandono do pai, quando tinha apenas um ano de idade, causou-lhe sofrimento e humilhação, e ressaltou que é conhecido na sociedade apenas pelo sobrenome Bettoni. O pai, devidamente citado, não apresentou contestação. Em depoimento em juízo, Maico afirmou nunca ter contato com o pai, o qual esperava conhecer no dia da audiência. Para os julgadores, ficaram claros nos autos a dor, o abalo psicológico e os constrangimentos sofridos pelo deman-

dante, bem como a necessidade de mitigar as normas referentes ao nome diante da dignidade da pessoa humana. Sendo assim, o direito de retirar o sobrenome paterno, devido ao abandono afetivo, foi considerada possível, segundo decisão da comarca de Joinville, mantida pela 4ª Câmara de Direito Civil do TJ, a decisão foi unânime. (AC 2008010577-5).

Outra decisão no mesmo sentido, deu direito a farmacêutica gaúcha C.M.S.T. de retirar o sobrenome do pai. Ela alegou ter passado "anos de forte angústia e desconforto moral por carregar consigo um nome que não significava absolutamente nada". O processo tramitou na 7ª Câmara Cível do Tribunal de Justiça do Rio Grande do Sul. A 7ª Câmara utilizou argumentos com base na situação excepcional prevista no artigo 58 da Lei de Registros Públicos, que autoriza a alteração do sobrenome. O relator Luiz Felipe Brasil Santos afirmou que "não havendo risco de lesão a terceiros de boa-fé, não há razão plausível para obstaculizar a supressão pleiteada, uma vez que o princípio da imutabilidade vem sendo relativizado, em consonância com a nova ordem jurídico-constitucional que alçou o nome a direito da personalidade, afeto à dignidade da pessoa humana". A decisão autoriza a supressão do sobrenome iniciado pela letra S (Proc. nº 70011921293).

Vitor D'Agostini

✉ E-mail: contextopolitico@jornalolider.com.br



Contexto Político

SOBRAS I

O processo eleitoral deste ano, dizem, chegou ao final. Mas, ainda sobrevivem uma série de recursos para serem julgados, tanto para os cargos majoritários (prefeito e vice), como também de vereadores. Qual e quando será o final de tudo isso? Impávido, o eleitor cidadão somente aguarda, pois, diferentemente daquilo que preconiza a chamada "democracia", isso será resolvido não na urna, mas no "tapetão".

SOBRAS II

Para o eleitor de hábitos simples, tudo deveria ser resolvido no dia da eleição, na urna, com o voto. Mas por que isso não acontece? Porque a legislação eleitoral brasileira é falha, omissa, obscura, etc., permitindo dúvidas no momento do deferimento/indeferimento de candidaturas; por que a maioria dos eleitores falham quando da escolha ou incentivam candidatos que não possuem os requisitos "morais" necessários para se candidatar; e, na melhor das hipóteses, por que a justiça eleitoral é morosa no julgamento das questões que lhe são submetidas. De tudo isso o que persiste, com certeza, é de que a maioria do eleitorado brasileiro (ainda) não está preparado em votar e para eleger seus representantes.

SOBRAS III

Em toda e qualquer eleição permeiam indignações acerca da compra de votos, favorecimentos pelo uso da máquina pública e venda de favores futuros. O eleitor é o principal culpado disso, pois corrobora para que tais atitudes ainda se verifiquem, e não com pouca contundência. O que poderia ser um momento de deleite do eleitor, o momento de auferir sua confiança, através do voto, a determinado candidato, se constitui no prazeroso momento, para alguns, em levar vantagens, de qualquer natureza. E esse sentimento que permeia o eleitor (levar vantagem), pode permear o eleito, mormente no sentido de que, após isso, não deva qualquer explicação aos seus eleitores e faça da máquina pública um instrumento para sua sanha política e financeira.

SOBRAS IV

Ao eleitor incauto, despreparado e desprestigiado pelo eleito, restam apenas as sobras de um mandato que será fútil, banal, sem qualquer utilidade, e que terá de amargar por longos quatro anos. Seria cômico se não fosse trágico. Ocorre que nessa "democracia" latino-americana, os votos possuem o mesmo peso e, inevitavelmente, quem paga a conta é quem, preparado, não conseguiu eleger verdadeiros representantes.

INÉDITO I

Um juiz da 1ª Vara da Fazenda de Belo Horizonte anulou os efeitos da reforma da Previdência de 2003. Ele afirmou que, uma vez que a reforma só foi aprovada pelo Congresso com a compra de votos, como decidido pelo Supremo Tribunal Federal no julgamento do mensalão, ela é inválida, bem como seus efeitos. O juiz Geraldo Claret de Arantes disse que as leis aprovadas dessa maneira têm vícios de decoro parlamentar. A decisão é do dia 3 de outubro. Os ministros do Supremo julgaram que houve compra de apoio político no primeiro mandato do governo Lula para que parlamentares votassem a favor de leis de interesse do governo. Entre os projetos que, segundo o Supremo, foram negociados dessa forma, está a Emenda Constitucional nº 41/2003, a chamada "reforma da Previdência".

ZERO MATA ZERO I

Numa das sessões do julgamento do mensalão no Supremo Tribunal Federal (STF), os ministros decidiram que os bens de Marcos Valério deviam ser usados para ressarcir os cofres públicos, como pena sobre o crime de lavagem de dinheiro. Com isso, a União ou os Estados devem receber todos os bens, direitos e valores relacionados direta ou indiretamente à prática do crime de lavagem de dinheiro. A conta pode chegar a R\$ 37 milhões, mas os valores devem ser definidos num outro momento. O valor é o total repassado às lideranças partidárias e a outros congressistas. No entanto, o advogado que defende Valério afirma que seu cliente não tem que devolver este dinheiro, já que o valor foi repassado e não ficou com nada. Portanto, para ele, a conta é a mesma coisa que zero. Segundo o ministro Luiz Fux, se este critério for fixado a Valério, deve-se aplicar a todos os outros 20 réus condenados pelo crime, como os deputados João Paulo Cunha (PT), Valdemar Costa Neto (PR) e Pedro Henry (PP).

ZERO MATA ZERO II

Moral da história. No final, ninguém terá de devolver nada, nenhum centavo do dinheiro público desviado. Afinal de contas, para os experts de plantão, tudo que é do povo deve ser dividido e, nesse caso, foi muito bem dividido, mesmo que o tenha sido somente entre alguns privilegiados. E ao presidente LULA, nada sobrá, tampouco condenação? Afinal de contas, aposentado como ex-presidente, mesmo que já o era pelo INSS, por ter perdido um dedo mindinho, nada terá de devolver? No Brasil, aos crimes de "colarinho branco" será criada a possibilidade de isenção de culpa, em qualquer situação, desde que se demonstre de que "Eu não sabia!" (frase atribuída ao ex-presidente LULA).

INÉDITO II

O juiz citou a tese do ministro relator, Joaquim Barbosa, seguida pela maioria dos ministros do Supremo, de que a EC 41/2003 foi fruto não da vontade popular representada pelos parlamentares, mas da compra de tais votos. Isso, diz Claret, destrói o sistema de garantias fundamentais do Estado Democrático de Direito. O juiz fez referência à teoria dos frutos da árvore envenenada, utilizada na jurisprudência do Direito Penal, declarando que a EC 41/2003 é fruto da árvore envenenada pela corrupção da livre vontade dos parlamentares, ferindo a soberania popular, em troca de dinheiro.

INÉDITO III

Grandiosa (e geniosa) essa decisão, aparentemente. É razoável que tudo aquilo que seja aprovado contrariando lei, mesmo que apenas em sua forma, não mereça guarida por parte do Poder Judiciário, pois é ilegítimo. Agora, se tudo o que foi aprovado logo após a implantação da mensalão, deva ser anulado, como é que ficam as questões aprovadas no mandato anterior (FHC), estas que, de maneira clara, também demonstram que houve a compra de apoio, a exemplo da questão do FATOR PREVIDENCIÁRIO, o surrupio do PIS/PASP criado em 1971, e que até 1988 distribuía dividendos a todos os trabalhadores do Brasil, etc.. A anarquia política foi e está sendo consolidada. Agora, pergunto aos meus colegas, sempre interessados comentaristas: o que fazer? Sr. Juiz, por favor, nos dê seu douto parecer. Nada valeu, ou vale tudo? A partir de quando o nada vale? Leis aprovadas através de propinas, sem os quais não seriam aprovadas, valem alguma coisa? QUE PAÍS É ESSE?



Política

ELEIÇÕES 2012

Justiça Eleitoral alerta sobre prazo para prestação de contas

O alerta também é para a retirada das placas de candidatos das ruas

Todos os candidatos a prefeito e vereador que concorreram ao pleito eleitoral do último dia 7 de outubro devem apresentar as suas prestações de contas de campanha, bem como os comitês financeiros e os partidos políticos, até a próxima terça-feira (06).

Em São Miguel do Oeste, a 45ª Zona Eleitoral está fazendo o alerta para que ninguém perca o prazo estabelecido pela Legislação Eleitoral.

Essas prestações de contas

são denominadas de finais e devem registrar todas as movimentações financeiras, arrecadações e gastos, estimados ou em espécie, identificando doadores e informando datas e valores, em consonância com as prestações de contas parciais já apresentadas, e que estão divulgadas no site do Tribunal Superior Eleitoral, no www.tse.jus.br.

O analista judiciário do Cartório Eleitoral de São Miguel do Oeste, Jonathan Winter, afirma que a medida

atinge todos os candidatos. Segundo ele, as prestações de contas deverão estar julgadas e publicadas em até oito dias antes da cerimônia de diplomação, que poderá ocorrer até o dia 19 de dezembro. A apresentação das prestações de contas se dará por meio do programa denominado Sistema de Prestação de Contas Eleitorais.

Conforme o analista do cartório, o candidato que não fizer a prestação de contas está sujeito a algumas penalidades. Dentre elas, o

impedimento da quitação eleitoral no período do mandato para qual foi eleito, impedindo dessa forma uma nova candidatura, para a reeleição, por exemplo.

Encerra também no dia 6 de novembro o prazo para a retirada das placas de propaganda utilizadas pelos partidos durante a campanha eleitoral. Winter destaca que o cartório não vai fazer nenhuma ação de fiscalização específica, mas disse que pode receber denúncias.

Santa Terezinha do Progresso

Confirmada condenação de ex-prefeito a 14 anos de prisão

Foi confirmada em segundo grau a condenação de Itacir Detofol, ex-prefeito de Santa Terezinha do Progresso, a 14 anos, 11 meses e 27 dias de reclusão. A pena deverá ser cumprida em regime inicialmente fechado e o réu não poderá exercer cargo ou função pública, eletivo ou por nomeação, pelo prazo de cinco anos.

O ex-prefeito foi condenado pela prática de crimes de responsabilidade pelo desvio de verbas públicas em proveito próprio ou de terceiros, favorecendo correligionários políticos, em ação penal ajuizada pelo Ministério Público de Santa Catarina (MPSC).

A ação penal, ajuizada pela Promotoria de Justiça da Comarca de Campo Erê, explica que o acusado determinava a inclusão de pessoas no sistema de gestão de pessoal da Prefeitura Municipal como se fossem servidores públicos. Entretanto, os beneficiários, conforme se comprovou, nunca exerceram as funções inerentes aos respectivos cargos.

Segundo a ação, entre fevereiro de 2002 e agosto de 2004, Detofol desviou R\$ 43.839,01, contabilizadas a correção monetária e juros legais. Segundo a sentença "a importância desviada, mesmo que não vultosa, não é insignificante, sobretudo se contrastada com a dura realidade econômica e fiscal do município".

Por ser prefeito, o réu possuía foro por prerrogativa de função e o processo encontrava-se no Tribunal de Justiça do Estado de Santa Catarina. Porém, em decorrência de condenação por crime eleitoral, o acusado perdeu seu mandato eletivo, e o processo retornou ao Juízo de Primeiro Grau, resultando na condenação pelo Juiz de Direito da Comarca de Campo Erê. Inconformado, Detofol apelou da sentença, mas o recurso foi desprovido por votação unânime da Terceira Câmara Criminal do Tribunal de Justiça de Santa Catarina.

Primeiro e Segundo Turno

PT, PMDB e PSDB vão governar quase 50% do eleitorado brasileiro

Juntos, partidos conquistaram 2.369 prefeituras em todo o país neste ano. PT conquistou mais cidades grandes. Já o PMDB lidera em cidades pequenas

O PT, o PMDB e o PSDB vão governar quase 50% do eleitorado brasileiro a partir de 2013. Encerradas as eleições municipais, com o segundo turno realizado no último domingo (28), os partidos conquistaram 2.369 prefeituras em todo o país, somando mais de 66,7 milhões de eleitores, de um total de 140,6 milhões.

O PT conseguiu eleger o prefeito na maior cidade do país, São Paulo, e também conquistou o maior número de prefeituras em cidades grandes - as com mais de 200 mil eleitores. Sozinho, o partido governará quase 20% do eleitorado brasileiro, ou seja, 27 milhões de eleitores. Apenas em São Paulo, onde Fernando Haddad derrotou o tucano

José Serra, são 8,6 milhões.

O PT venceu a disputa em 16 dos 83 municípios com mais de 200 mil eleitores. Ainda assim, o partido perdeu espaço. Em 2008, haviam sido 20 prefeituras nas cidades grandes.

O PMDB governará 16,85% do eleitorado brasileiro, mais de 23 milhões de eleitores. O partido foi vitorioso nas cidades pequenas, com eleitorado abaixo de 200 mil, e vai comandar 1.022 dessas prefeituras no país.

Já o PSDB foi o segundo partido que mais conquistou cidades com mais de 200 mil eleitores. A legenda vai governar 16,5 milhões de eleitores, 12,08% do eleitorado no país. O partido avançou

em comparação com a última eleição, quando obteve 13 eleitos. Agora, são 15 prefeituras nas cidades grandes.

Ao todo, 29 partidos disputaram as eleições municipais deste ano no país.

Já o PSD saiu de sua primeira eleição municipal na 4ª posição, com 497 prefeitos eleitos. O PSD conquistou mais vitórias no Nordeste, com 210 prefeituras. O PP, que ficou em quinto no ranking, elegeu mais no Sul, 211 prefeitos.

Já o DEM, que elegeu 44,15% menos prefeitos neste ano, além de ter tido a maior queda entre os partidos, comandará apenas 4,8% do eleitorado. A maioria dos eleitos está no Sudeste: 114 a todo.

Santa Catarina

Nove municípios dependem da Justiça para conhecer prefeito

Em nove municípios de Santa Catarina, a população ainda depende da Justiça para conhecer o novo prefeito. Além disso, segundo o Tribunal Regional Eleitoral de Santa Catarina (TRE-SC), outros

200 processos ainda tramitam nos cartórios eleitorais, e podem mudar a eleição. Os municípios são: Campo Erê e Ponte Serrada, no Oeste; Benedito Novo, no Médio Vale do Itajaí; Tangará e Videira, no

Meio Oeste; Presidente Nereu, no Alto Vale do Itajaí; Balneário Rincão e Criciúma, no Sul; e Palhoça, na Grande Florianópolis.

Há possibilidade de nova eleição em oito deles. No caso de Pa-

lhoça, se o mais votado tiver o recurso deferido, o segundo colocado é confirmado como eleito. As pendências envolvem, principalmente, a aplicação da Lei da Ficha Limpa.

CÂMARA DE VEREADORES

Tribunal de Justiça declara inconstitucionalidade de emendas

Na decisão, a Justiça afirmou que o Poder Legislativo tem competência para emendar todo e qualquer projeto de Lei. No entanto, esta competência é limitada, sendo impossível e ilegal aprovar emendas que implicam em aumento de despesas para o Executivo

O Tribunal de Justiça de Santa Catarina publicou no último dia 26 de outubro, a decisão da Ação Direta de Inconstitucionalidade movida pelo prefeito de São Miguel do Oeste, Nelson Foss da Silva, contra as emendas feitas pela Câmara de Vereadores no Plano de Cargos e Salários do Magistério Público Municipal.

O Tribunal declarou inconstitucional a Lei que criou o novo Plano de Cargos e Salários do Magistério, porque as emendas aprovadas pela Câmara aumentaram despesas para o Executivo o que não é per-

mitido pela lei. Na decisão, o Tribunal de Justiça afirmou que o Poder Legislativo tem competência para emendar todo e qualquer projeto de Lei. No entanto, esta competência é limitada, sendo impossível e ilegal a Câmara aprovar emendas que implicam em aumento de despesas para o Executivo. Para o Tribunal, as emendas aprovadas afetaram toda a Lei que não pode ser interpretada em partes, sob pena de perder a coerência e o equilíbrio em sua aplicação.

Conforme o assessor jurídico do município, Adilson Pandolfo,

a decisão confirmou que a posição adotada pelo prefeito Nelsinho ao vetar as leis. Segundo ele, durante os quase dois anos que o projeto de lei ficou retido na Câmara de Vereadores, o Executivo tentou convencer a mesa diretora e a assessoria jurídica da Câmara de que as emendas eram ilegais. "Infelizmente, a posição da Câmara era política e a aprovação de emendas consideradas ilegais foi apenas um ato pensado para travar os projetos do Executivo, sem se preocupar com os servidores que foram os maiores prejudicados no processo", afirmou

Pandolfo.

Segundo Pandolfo, a decisão do Tribunal de Justiça restabelece a verdade sobre os fatos e demonstra que o prefeito Nelson sempre agiu na defesa dos interesses do município e dos servidores, sem pensar em tirar dividendos políticos. Do contrário, a mesa diretora da Câmara ao propor as emendas tinha como objetivo não permitir que o prefeito organizasse o Plano de Carreira do Magistério e melhorasse ainda mais as condições de trabalho dos servidores da rede municipal de ensino.

Pandolfo destaca ainda, que os

demais projetos que criavam o Plano de Cargos e Salários dos Servidores Públicos e criava a nova estrutura administrativa tanto do Executivo como da Câmara de Vereadores foram suspensos em medida liminar pelo Tribunal de Justiça pelo mesmo motivo.

Procurado pela reportagem do Sistema 103, o presidente da Câmara de Vereadores, Flávio Ramos, que promulgou as leis após o veto do prefeito, afirmou que só irá se manifestar sobre a decisão do Tribunal de Justiça após ser notificado oficialmente.

São Miguel do Oeste

Vereadores aprovam moção que homenageia Orlindo da Rocha

Débora Ceccon/ Jornal O Líder



Moção foi aprovada por unanimidade e será encaminhada ao Juiz da Comarca de São Miguel do Oeste Marcos Bigolin

Na noite da terça-feira (30), na sessão da Câmara de Vereadores, foi aprovada por unanimidade moção que homenageia Orlindo da Rocha, que foi por 35 anos escrivão da Comarca de São Miguel do Oeste.

Como homenagem os vereadores sugerem que o Salão do Júri do Fórum de São Miguel do

Oeste leve o nome de Orlindo da Rocha. Estiveram presentes na sessão familiares de Rocha, que acompanharam a aprovação da moção que deverá ser entregue ao Juiz da Comarca, Marcos Bigolin.

Além da moção foram aprovadas indicações dos vereadores e votação de projetos de Lei. Uma das indicações aprovadas foi a do vereador Altair

Panis que solicita um estudo, que deverá ser encaminhado ao Conselho de Trânsito de São Miguel do Oeste, para melhoria de estacionamento e calçada em frente ao Hospital Regional Terezinha Gaio Basso, localizado na Rua São Cristóvão no Bairro São Gotardo.

Balanço

Eficiência dos servidores e das urnas eletrônicas são destacados pela ministra Cármen Lúcia

A presidente do Tribunal Superior Eleitoral (TSE), ministra Cármen Lúcia Antunes Rocha, fez, ao final da sessão plenária desta terça-feira (30), um balanço das eleições municipais deste ano e ressaltou que, pela primeira vez desde a adoção das urnas eletrônicas, houve uma eleição (o segundo turno do último domingo) realizada 100% em meio eletrônico, não sendo necessário utilizar cédulas de papel depositadas em urnas de lona. "Realmente, a máquina, o sistema e os servidores que se habilitam e que trabalham muito dão uma resposta absolutamente impressionante", afirmou a ministra.

A presidente do TSE afirmou que a existência de três fusos horários no país foi uma "dificuldade a mais" que certamente deverá ser levada em conta em eventuais estudos de especialistas e cientistas políticos que analisarem o aumento do índice de abstenção verificado neste pleito. No primeiro turno, dos 138.544.318 eleitores habilitados a votar, 115.807.514 compareceram, resultando no índice de abstenção de 16,41%.

Política

ELEIÇÕES 2012

Prefeitos eleitos de Belmonte e Tunápolis falam dos projetos

Os dois municípios serão comandando pelo PSD, que conquistou espaço também na política local

Seguindo as entrevistas com os prefeitos eleitos no Extremo Oeste, participaram nesta semana do Programa Atualidades da Rádio 103 FM, os administradores eleitos em Belmonte e Tunápolis. Neste sábado, o Jornal O Líder traz os principais projetos apontados pelos eleitos Genésio Bressiani e Enoí Scherer, ambos do PSD.

Em Belmonte, a atual vereador de oposição Genésio Bressiani (PSD) quebrou a hegemonia do PMDB, que há oito anos governa o município, e assumirá como prefeito em janeiro de 2013. Bressiani foi eleito no município com 1.112 votos, 52,16% dos votos válidos.

O prefeito eleito assumiu o compromisso de trabalhar pelo desenvolvimento do município. E que, nos próximos dias, deve começar a pensar em sua equipe de trabalho. "Vamos buscar formar uma equipe de trabalho. São vários os pontos que estamos direcionando para trabalhar e não vamos medir esforços para que isso aconteça", argumenta.

Para Bressiani, são prioridades projetos com foco valorização das pessoas na área da agricultura e da geração de emprego e renda, entre outros projetos.

Já em Tunápolis, Enoí Scherer (PSD) foi reeleito prefeito, contabilizando 51,63% dos votos válidos. Na entrevista desta semana, Scherer falou sobre a continuidade dos seus projetos de governo para os próximos quatro anos. Além de ser um dos únicos prefeitos da região a conseguir a reeleição, Enoí recebeu ainda dois importantes títulos este ano. Ele



Genésio Bressiani, prefeito eleito em Belmonte

ficou classificado entre os 100 melhores prefeitos do Brasil, conforme a pesquisa de avaliação da Revista Prefeitos & Vices e, além disso, neste ano foi considerado ainda o Prefeito Empreendedor do Estado de Santa Catarina, pela categoria de Crédito e Capitalização.

Enoí começou a vida pública ainda em 2001 quando foi eleito vereador do município. Em 2005, foi eleito vice-prefeito e em 2008 foi eleito prefeito de Tunápolis. Agora, Enoí se prepara para continuar o trabalho iniciado há quatro anos. "Vou continuar trabalhando para o bem do município. Sempre procurei fazer o melhor para que o povo não perdesse a con-



Prefeito reeleito de Tunápolis, Enoí Scherer

fiança em mim", relata.

Como um dos projetos mais ousados de seu mandato, Enoí destaca o alargamento das estradas do interior. Segundo ele, 300 km de estradas foram alargadas para garantir estradas mais seguras. "Foi um projeto bastante ousado que precisou também de criatividade. De um total de 700 km de estradas, alargamos 300km. Isso melhorou muito e hoje temos uma das melhores estradas da região", conclui.

Para o próximo mandato, as prioridades, conforme o prefeito, são projetos nas áreas de habitação, tanto rural quanto urbana, na agricultura, de incentivo ao comércio e indústria, entre outros.

São Miguel do Oeste

Vereador eleito destaca projetos

Também concedeu entrevista ao Sistema 103 e Jornal O Líder nesta sexta-feira (2) o vereador eleito em São Miguel do Oeste, Vanirto Conrad (PDT), que contabilizou 819 votos nas eleições municipais de outubro.

Vanirto, que fará parte da bancada de situação na próxima Legislatura da Câmara de Vereadores, já foi vereador, concorreu a outras eleições e agora foi novamente eleito. Para ele, o foco dos trabalhos, a partir de janeiro de 2013, será nos bairros e nos locais onde o trabalho é necessário, principalmente na área de educação. Vanirto também afirmou que vai trabalhar para toda a comunidade com destaque para as áreas de saúde e educação.

Camila Pompeo/ Sistema 103



Complexo Educacional
Damásio de Jesus

O melhor negócio é investir em concurso público.

Escriturário do Banco do Brasil



Nível Médio Remuneração de R\$ 1.892,00 + benefícios

Analista do Seguro Social - INSS



Nível Superior Remuneração de R\$ 6.000,00

PENSE
GRANDE.

FAÇA
DAMÁSIO.

UNIDADE SÃO MIGUEL DO OESTE

(49) 3621-3092

www.damasio.com.br

BÔNUS EFICIENTE CELESC

Pelo menos três mil eletrodomésticos já foram comercializados

Em São Miguel do Oeste a, procura foi grande nos dois primeiros dias do programa



Divulgação

A rede de lojas Colombo S.A. foi a vencedora da licitação para comercialização de eletrodomésticos (geladeiras, freezers e condicionadores de ar) pelo programa Bônus Eficiente, da Celesc com 50% de desconto. As vendas tiveram início no dia 31 de outubro nas 45 lojas da rede Colombo no Estado e pelo televentas. Depois de apenas dois dias do início da validação do Programa Bônus Eficiente da Celesc, pelo menos três mil eletrodomésticos já foram vendidos em todo o Estado.

A gerente das Lojas Colombo em São Miguel do Oeste, Sílvia Dal Bosco, relata que pelo menos 300 pessoas passaram pela loja nos dois primeiros dias em que o Programa começou a valer e muitos consumidores já garantiram seus eletrodomésticos. Sílvia enfatiza ainda, que os eletrodomésticos mais procurados pelos consumidores são os refrigeradores e frizzers. Para

todo o Estado foram disponibilizadas 35 mil peças. A expectativa é de que em um prazo de 30 dias, o estoque esteja esgotado.

Para adquirir um equipamento novo, é preciso entregar um usado do mesmo tipo (geladeira por geladeira, por exemplo) com mais de cinco anos de uso e que não tenha o selo Procel. A rede de varejo ficará responsável pela entrega dos eletros novos e recolhimento dos antigos. Também será responsabilidade da rede vencedora contratar empresa especializada para o descarte dos equipamentos de acordo com as regras da Lei de Resíduos Sólidos.

O valor total do projeto é de R\$ 39 milhões, sendo que R\$ 20,7 milhões serão investidos pela Celesc e R\$ 17 milhões pelos clientes. A Celesc vai monitorar online o andamento das vendas, válidas para todos os municípios da área de concessão da Empresa.

Mais informações sobre

o Bônus Eficiente estão disponíveis no portal www.celesc.com.br

ECONOMIA

O diretor da Agência Regional da Celesc em São Miguel do Oeste, José Rinaldo Volkweis, explica que, além do significativo desconto na compra, a economia para o cliente é contínua, pois se refletirá nas faturas de energia.

Os consumidores residenciais respondem por 24,6% de toda a energia consumida no Estado. Os refrigeradores correspondem a 28% do consumo residencial. Os modelos com o Selo A economizam em média de 25% ao ano. O ar condicionado é responsável por 20% do consumo residencial, e com o Selo A, a economia média pode ser de 40%. O programa inclui ainda a troca de 175 mil lâmpadas. As lâmpadas significam a 22% do consumo residencial e podem ser até 75% mais econômicas se tiverem o Selo A.

extremo oeste FEIRÃO
uma feira de negócios

1º

14 a 18

Programação

São Miguel do Oeste: - Postos de Lício (Centro), Willy Barth e Waklézar (Bairro) - CDL (No edifício Centro Comercial Andréia)

Guatubera: Choperia Camargo (Bairro) - Cantinho Doce (São José do Centro) - Pastelaria - Maracujá - Posto Hakareto

Venda online de ingressos: www.okingressos.com.br

Patrocinadores: OK, BADESC, MCLee, 103, mko, Gambotto, AIR, SMO, BEI, PIRELLI, este, HÉLIO Auto Peças, ALEO, TROFEO, sítio ecônica refinovos, Deputado Estadual Mauro de Nader, Deputado Estadual Maurício Eskulthik, IEF

Educação

Final de semana é de provas do Enem 2012

Os estudantes que farão as provas do Exame Nacional do Ensino Médio - Enem de 2012 neste final de semana devem estar atentos ao tipo de caneta permitido e aos documentos pessoais a serem apresentados. Para fazer as provas e a redação e preencher o cartão de respostas, o candidato terá de usar caneta esferográfica de tinta preta, fabricada com material transparente. Outra cor de tinta impossibilitará a leitura óptica do cartão de respostas. Para fazer as provas do Enem, não é obrigatória a apresentação do cartão de inscrição, mas o candidato precisa obrigatoriamente levar documento de identificação original, com foto.

O Enem terá quatro provas objetivas, com 45 questões cada uma, e a redação. No sábado (03), a partir das 13h serão aplicadas as provas de ciências humanas e suas tecnologias e ciências da natureza e suas tecnologias. O tempo previsto é de quatro horas e meia. No domingo (04), também a partir das 13h, será a vez das provas de linguagens, códigos e suas tecnologias, redação e matemática e suas tecnologias. Os candidatos terão cinco horas e meia para a conclusão.

Nos dias das provas, os candidatos devem chegar ao local da prova até às 12h, horário de Brasília. Em Santa Catarina, mais de 101 mil inscritos vão realizar as provas.

Economia

GUARACIABA

Autoridades italianas conhecem realidade do Extremo Oeste

Objetivo é estreitar laços culturais, comerciais e industriais com a região

INÁCIO ROHDEN

São Miguel do Oeste e Guaraciaba receberam, na última terça-feira (30), a visita do cônsul geral da Itália, Salvatore Di Venezia, e do presidente do Comitê Degli Italiani All'Estero, Gianluca Cantoni, circunscrição do Paraná e Santa Catarina, com sede em Curitiba. Eles foram recepcionados com cantos italianos do Centro de Convivência dos Descendentes de Italianos - Cecondi, seguido de almoço de confraternização no Restaurante e Churrascaria Villa Grill, em São Miguel do Oeste.

O cônsul disse que antes de tudo veio para conhecer a realidade da região e ficou surpreso com a cultura e a conservação das tradições italianas. Ele quer aumentar os intercâmbios culturais, comerciais e industriais entre o Brasil e Itália. "Sobretudo a Itália tem a necessidade de conhecer melhor o Brasil, que está em pleno desenvolvimento, para vincular novas oportunidades comerciais entre os dois países", destaca Salvatore. Para ele, atualmente o Brasil exporta matérias primas e importa tecnolo-

gias. Mas há o interesse de criar fábricas italianas no estrangeiro, em especial no Brasil.

Entre os empreendimentos visitados está a Gran Mestri, fábrica de queijos nobres, em Guaraciaba. O cônsul da Itália afirma que ficou surpreso com o trabalho ali desenvolvido. "A impressão foi de uma grande competência e profissionalismo e, sobretudo, da grande garra para um padrão de qualidade de referência mundial. Foi uma surpresa pra mim e esta é a receita para desenvolver um empreendimento", reconhece.

Por sua vez, a secretaria de Cultura, Lazer e Turismo de São Miguel do Oeste entregou um documento ao cônsul italiano para aumentar o intercâmbio cultural. "Gostaria muito que se fizesse mais em Santa Catarina para manter as tradições, onde tem uma comunidade de origem italiana muito espaça. No Extremo Oeste tem que ser valorizado este ponto de vista. Estou pronto para conversar com as secretarias de Cultura para trazer o que podemos oferecer para conhecer a Itália de ontem e hoje", conclui Salvatore Di Venezia.



Inácio Rohden/Sistema 103

A secretaria de Cultura, Lazer e Turismo de São Miguel do Oeste entregou um documento ao cônsul italiano para aumentar o intercâmbio cultural

São Miguel do Oeste

Associação de produtores realiza 5º Remate de Gado Geral

A Associação de Criadores de Bovinos do Extremo Oeste, com sede em São Miguel do Oeste, realizou no último sábado (27), no Parque Rineu Gransotto, em São Miguel do Oeste, o 5º Remate de Gado Geral do ano. De acordo com o presidente da Associação dos Criadores de Bovinos do Extremo Oeste de Santa Catarina, José Milani Filho, durante o remate foram comercializados mais de 600 bovinos, voltados à produção de carne. Conforme ele, já foram realizados quatro remates de gado geral e um

de reprodutores neste ano. O próximo já está marcado para dia 8 de dezembro.

Keli Fernandes/ O Líder

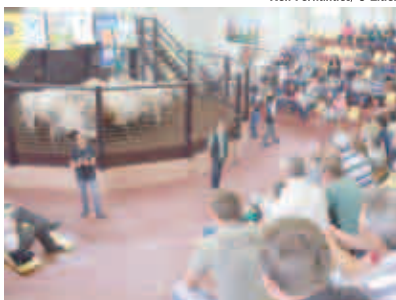

Mudança

DPVAT agora pode ser parcelado junto com o IPVA

Um decreto publicado na terça-feira (30), no Diário Oficial da União, altera as regras para pagamento do Seguro Obrigatório de Danos Pessoais causados por Veículos Automotores de Vias Terrestres - DPVAT. Com a publicação, passa a valer a possibilidade de parcelamento do DPVAT junto com o IPVA, o Imposto sobre a Propriedade de Veículos Automotores. O parcelamento é facultativo, cabendo aos Estados aceitá-lo ou não.

Veículos licenciados pela primeira vez não terão direito ao parcelamento do DPVAT. Também fica determinado que a divisão do pagamento só poderá ser feita por proprietários de veículos registrados em Estados em que o licenciamento dependa da quitação do DPVAT e do IPVA.

Fundação Getúlio Vargas

Índice que reajusta aluguel acumula alta

O Índice Geral de Preços-Mercado (IGP-M) subiu 0,02% em outubro, ante elevação de 0,97% em setembro, informou a Fundação Getúlio Vargas (FGV), na terça-feira (30). Em 12 meses, o IGP-M acumula alta de 7,52%. A taxa acumulada no ano é de 7,12%.

Além de medir a evolução do nível de preços, o IGP-M é utilizado como referência para a correção de valores de contratos, como os de energia elétrica e aluguel.

O Índice de Preços ao Produtor Amplo (IPA), que responde por 60% do índice geral, teve baixa de 0,2%, enquanto o Índice de Preços ao Consumidor (IPC), com peso de 30%, avançou 0,58%. Já o Índice Nacional de Custo da Construção (INCC), com peso de 10% no índice geral, registrou elevação de 0,24%.

Postos do



A mais de **42 anos** em São Miguel do Oeste com respeito qualidade e inovação



Posto do Lirio Centro

Vantagens e benefícios que não acabam mais.

* Promoção válida para KM acumulados a partir de 01/07/2012 até 31/12/2012

** Exclusiva para KM acumulados no **Posto do Lirio Centro**

Rua XV de Novembro, 773, Centro

4000 Km

=

100 Reais para gastar no Posto

**Raquel Basso
Hübner**

E-mail: raquel@jornalolider.com.br



Economia & Negócios



Se a história passada fosse tudo o que importa no jogo, as pessoas mais ricas seriam os bibliotecários."

Warren Buffett



Levantar capital

As discussões sobre financiamento geralmente giram em torno dos mesmos temas: vender ações ao mercado (empresas de capital aberto) e/ou contrair dívida. Há, porém, outro meio de levantar capital que às vezes passa despercebido pelas empresas: a venda de ativos - de veículos, máquinas, de uma divisão ou fábrica, por exemplo - que não constituem parte do negócio principal. Muitas vezes negócios paralelos menos lucrativos que a atividade principal podem ser terceirizados e sua venda pode proporcionar a injeção de capital que a empresa necessita.

Calculadora do Cidadão

O Banco Central lançou na última terça-feira (30) o aplicativo da Calculadora do Cidadão. No total, são quatro as opções de cálculos que podem ser realizados com a calculadora, como a aplicação com depósitos regulares, financiamento com prestações fixas, valor futuro de um capital e correção de valores. Para acessar a Calculadora do Cidadão no site do Banco Central, basta acessar www.bcb.gov.br, clicar no "Perfil Cidadão" e escolher a opção "Taxas de juros, cálculos, índices e cotações".



Nome limpo

Segundo a superintendente de Informação ao Consumidor da Serasa, Maria Zanforlin, o crescimento da quantidade de inadimplentes que renegociam as dívidas é um movimento consistente. "O número de regularizações vêm aumentando, esse indicador está com uma tendência muito favorável há algum tempo", ressaltou. Segundo levantamento da Serasa Experian, o número é 13,7% maior do que o registrado no mesmo período de 2011. Maria destaca que as empresas credoras estão buscando os devedores para regularizar a situação desses consumidores e que os consumidores devem fazer um planejamento antes de fazer a renegociação. "[É preciso] estudar o que é prioritário, o que precisa ser resolvido", aconselha.

Mercoláctea 2012

O maior encontro da cadeia produtiva leiteira do Sul do Brasil - MERCOLÁCTEA 2012, programada de 08 a 11 de novembro, em Chapecó - tem espaço reservado para o

pequeno, médio e grande produtor que busca inovação e deseja aumentar e melhorar a produção. Para apresentar as novidades do setor leiteiro, será realizada a Feira de Co-

mercialização de Animais, Produtos e Serviços Agropecuários durante todo o período da Mercoláctea, no Parque de Exposições da Efapi.

Bebidas quentes mais caras

Donos de bares e restaurantes reclamam da substituição tributária para bebidas quentes, como uísque, vodca e vinho, incluídas no regime de substituição tributária em 1º de setembro em Santa Catarina. Varejistas dizem que a antecipação do pagamento do imposto vai impactar o consumidor final, que pagará de 20% a 30% mais por todos os produtos de bares e restaurantes. Beto Barreiros, dono do restaurante Box 32, no mercado público de Florianópolis, explica que, antes da mudança, o ICMS era cobrado mensalmente pelas vendas

feitas naquele mês. E que agora o valor do imposto é desembolsado antes, na compra das bebidas, mesmo que elas não sejam vendidas. — Antes, se comprávamos uma bebida por R\$ 100, agora compramos por R\$ 125. O Estado cobra o imposto antes sem se preocupar se o varejista vai vender ou não o que comprou — reclamou. De acordo com a Secretaria de Estado da Fazenda, não há como fugir desta situação, e o varejista ficará mesmo com o imposto pago "parado" até que consiga vender aquela mercadoria.



GOL: Voe direto para os EUA

A companhia aérea Gol iniciou a venda de passagens para os voos regulares a Miami e Orlando, nos Estados Unidos, e Santo Domingo, na República Dominicana. As operações já foram aprovadas pela Agência Nacional de Aviação Civil (Anac), com início no dia 15 de dezembro. Os novos voos serão diários, com decolagens em São Paulo/Guarulhos para Orlando e no Rio de Janeiro/Galeão, para Miami, com uma parada em Santo Domingo, onde os clientes poderão realizar a troca de aeronaves, de acordo com o seu destino final. As duas operações oferecem a opção de viagem na classe comfort ou econômica.



Celesc subsidia compra de eletrodomésticos

As 45 filiais das Lojas Colombo em Santa Catarina iniciaram na última quarta-feira (31), a venda de eletrodomésticos de baixo consumo de energia com desconto de 50%. A iniciativa faz parte do programa Bônus Eficiente, da Celesc, do qual a Colombo foi vencedora da licitação. Na hora da compra é preciso ter uma fatura recente de energia e

os dados do aparelho a ser substituído. Para comprovar que o equipamento se enquadra nos critérios é necessário informações como marca ou modelo, ano da fabricação, volume (no caso de geladeiras e freezers) e capacidade em BTUs, no caso dos condicionadores de ar. Os aparelhos antigos devem estar funcionando.

Gran Mestri é Top de Marketing e Vendas da ADVB/SC

A GranMestri, de Guaraciaba, está entre os vencedores da edição 2012 do Prêmio Top de Marketing e Vendas, promovido pela ADVB/SC. Maior distinção do setor, a premiação reconhece empresas catarinenses que ousaram nas estratégias de marketing, gerando resultados e satisfação no relacionamento com seus públicos. A premiação dos vencedores de 2012 e a divulgação do Top One - case de maior nota entre os premiados - acontecerá em evento especial, no dia 28 de novembro na cidade de Joinville.



**Caminhões sob medida para o seu negócio.
Taxas e preços sob medida para o seu orçamento.**



- Os caminhões com o menor custo operacional do mercado.
- Os únicos caminhões médios e pesados que dispensam o uso do Arfã.
- IPI ZERO com 2 anos de garantia. ***
- Conheça o novo Delivery 10.160, agora com maior capacidade de carga.

APROVEITE!
A MENOR TAXA DO ANO!
POR TEMPO LIMITADO.

L.F. Caminhões

Rua Plínio Arlindo de Nês, 4.100-D
Bairro Belvedere - Chapecó - SC
Tel.: (49) 3319-5500



**Caminhões
sob medida.**

Entrevista

Agropecuária Vila Oeste

Rose viu na atividade que seu marido desempenha há 20 anos uma oportunidade de negócio quando adquiriu a agropecuária

Fotos: Débora Ceccon/ O Líder

A história da Agropecuária Vila Oeste de São Miguel do Oeste começou a ser traçada por Juliano Celso e Rose Miola, quando adquiriram uma casa agropecuária que se localizava no mesmo local em que atuam hoje. A atividade iniciou no dia 2 de maio de 1999. No começo do empreendimento comercializavam insumos agrícolas, ferragens, rações e medicamentos. Mas, segundo Rose, o projeto era de diversificar o máximo possível dentro do ramo agropecuário, e foi o que fizeram. Logo que adquiriram a loja, investiram no visual e passaram a adquirir novas mercadorias.

A oportunidade do negócio Rose percebeu através da atividade desempenhada por seu marido. Segundo ela, seu esposo é representante comercial do ramo agropecuário há 20 anos atendendo lojas agropecuárias e cooperativas do Oeste Catarinense. "Pelo conhecimento dele, optamos por este ramo", conta.

A primeira dificuldade enfrentada no início do empreendimento, segundo Rose, foi a falta de experiência. Outro problema que enfrentaram foi a falta de muitos produtos, fato que buscaram solucionar o mais rápido possível. "E a parte principal foi montar um mini shopping de produtos para gaúchos, peões, prendas e toda a linha de selarias e artigos do ramo", salienta.

Sucesso do empreendimento e o futuro

Como empresários, desde 1999, os sócios da Agropecuária Vila Oeste, acreditam que o primeiro segredo do sucesso é o atendimento ao público. "Tudo depende de ter pessoas capacitadas e comprometidas com o negócio", salienta Rose. Além disso, eles observam que é essencial oferecer produtos de qualidade com preços competitivos. "Acredito que fizemos o melhor possível, pois o sucesso do empreendimento prova isso", argumenta.

Para o futuro, os sócios proprietários pretendem continuar melhorando o atendimento aos clientes e capacitando as pessoas que trabalham na loja. "O principal diferencial da loja foi montar-mos a linha completa dentro de cada ramo de atividade, desde camping, caça e pesca", cita Rose.



Marcka
Informática

NAVEGADOR GPS TACKER 4.3"
Adptator automotivo, suporte de apoio, cabo USB e manuais eletrônicos em PT/BR



1+2
R\$ **71,50**
à vista R\$ 214,50



TABLET MULTILASER DELTA 7"
Disponível nas cores Branco/Preto/Rosa
Android 4.0

1+11
R\$ **49,00**
à vista R\$ 499,00

NOTEBOOK ACER AS4349-2839
Processador INTEL B815 1.6Ghz



MEMÓRIA 2 GB
HD 500 GB
DVD RW

1+11
R\$ **119,90**
à vista R\$ 1.230,00

NOTEBOOK LENOVO G460
Processador INTEL CORE I5
2,53 GHz



MEMÓRIA 4 GB
HD 500 GB
DVD RW

1+11
R\$ **188,90**
à vista R\$ 1.930,00

Rua Marcílio Dias, 1318, ao lado do Sicoob - (49) **3622.3930**
Rua Waldemar Rangrab, 783, ao lado da Sinuelo - 49 **3622.4091**

**Luiz Cláudio
Carpes**

E-mail: luiz@olider.com.br



Direto ao Ponto

BÔNUS EFICIENTE **CELESC**

Em contrapartida, muito interessante a iniciativa da Celesc, ao promover para clientes com faturas pagas em dia a comercialização de eletrodomésticos com descontos que chegam a até 50%. As vendas já começaram no dia 31 de outubro, segundo nos relatou o gerente regional José Reinaldo Volkweiss, em entrevista concedida no programa Atualidades da 103 FM. Para adquirir um equipamento novo, é preciso entregar um usado do mesmo tipo (geladeira por geladeira, por exemplo) com mais de cinco anos de uso e que não tenha o selo Procel. Uma ampla campanha publicitária irá divulgar os requisitos para participação. A Celesc vai monitorar online o andamento das vendas, válidas para todos os municípios da área de concessão da empresa. Mais informações sobre o Bônus Eficiente estão disponíveis no portal www.celesc.com.br. Bela iniciativa!



RECURSOS PARA ÁGUA

O Governo Federal destinou recursos para a agricultura, com sugestão de que sejam investidos no abastecimento de água das propriedades rurais. O valor está definido pela Portaria 4.112, do Ministério do Desenvolvimento Agrário, e é no importe de dez mil reais. Ainda, não há uma obrigatoriedade de que os recursos sejam investidos para o armazenamento de água, podendo ser utilizados com outros fins, sem que haja fiscalização da finalidade inicial. O que se quer dizer aqui é que realmente há grande importância de que se

utilizem os recursos para o armazenamento de água. Para se ter ideia, hoje com R\$ 10 mil há empresas que oferecem sistemas de estocagem de água com capacidade de 170 a 180 mil litros. Isso favorece inclusive a administração pública, que não necessita levar o "precioso líquido" até as propriedades rurais, pois o agricultor já terá um bom volume de água estocado. É de se pensar, e a sugestão é que a utilização deste valor por parte dos amigos agricultores se dê justamente na forma original da geração da linha de crédito: armazenar água.

LEI IMPEDE CLIENTES DA CASAN DE CONSEGUIR O CANCELAMENTO DA CONTA DE ÁGUA

A lei já existe, só que não lhe foi dado publicidade. Dias atrás um conhecido, que recentemente havia se mudado de casa, procurou a Casan para solicitar o desligamento ou a substituição da titularidade recebeu a informação que a Companhia não efetua mais desligamento. Após o susto inicial, fui por ele consultado sobre a le-



Divulgação

galidade ou não da medida. Procuramos, então, as informações concretas sobre o assunto, e descobrimos o motivo da negativa. O que existe é uma determinação que proíbe a Casan de fazer o desligamento da ligação de água. Assim, mesmo não tendo mais a necessidade de consumir a água oferecida pela Companhia de Abastecimento, o con-

sumidor tem que continuar com o registro instalado e pagando, pelo menos, a taxa mínima cobrada pela empresa. Por exemplo, quem tem poço artesiano e não era cliente da companhia, a situação permanece como está. Todavia, se porventura esta pessoa contratar a Casan, e futuramente resolver solicitar o desligamento, isso não será possível.

LEI FEDERAL NÃO AMPARA A MEDIDA

A Companhia se defende alegando que a prática se dá a partir de uma Lei Federal. A Lei Federal é a de número 11.445 de janeiro de 2007 que estabelece as Diretrizes Nacionais para o Saneamento Básico e para a Política Federal de Saneamento. Em concordância com essa lei, em Santa Catarina existe um Decreto de maio de 2008 que aprova a Regulamentação dos Serviços de Água e Esgoto Sanitário da Casan. Pelo artigo 118 desse Regulamento da Casan, a empresa só providencia a supressão de ligação de água em alguns casos bem específicos, como por exemplo, em caso de demolição do imóvel, interdição judicial de edificação sem condições de habitação, desa-

propriação de imóvel por interesse público ou em casos de ligação clandestinas. Com isso, desde a publicação do Novo Regulamento de Serviços de Água e Esgotos Sanitários, em 2008, a Casan não procede mais desligamentos de ligação de água a pedido do titular a não ser nos casos previstos nesse artigo 118 do regulamento da Casan, em conformidade com a Lei Federal 11.445 de 05 de janeiro de 2007. Todavia, acessei a Lei nº 11.445 e não vi (ou não li) em NENHUM momento algum artigo que faça referência fornecimento de água ou da obrigatoriedade do cidadão em manter um contrato "vitalício" com a Companhia. A medida, no meu entender, é ilegal.

RELAÇÃO DE CONSUMO

A relação de consumo em relação ao fornecimento de água deve ser regida em conformidade com o Código de Defesa do Consumidor, também uma lei federal. Afinal, em relação a companhia, você que tem a água de sua casa fornecida pela Casan, é um CONSUMIDOR, a luz da lei. Portanto, acaba sendo uma maneira abusiva da companhia em proceder desta maneira. O consumidor tem para si o direito da escolha, ou seja, poderá escolher quem irá lhe prestar o serviço. Por exemplo, se optar por utilizar água de um poço artesiano, o direito lhe é inerente. E da mesma forma, não há como dar um caráter de "vitalicidade" ao forne-

cimento da água. No caso do particular amigo que entrou em contato comigo, dispondo ele das duas formas de fornecimento de água (Casan e poço artesiano coletivo) se viu atrelado a estatal por receber negativa de desligamento. Como já escrevi, em meu entender é um sistema abusivo e que não permite a escolha ao consumidor, forçando-o inclusive a manter um contrato mesmo que este não lhe seja mais conveniente, e até mesmo em situação onde o consumidor não precise mais utilizar os serviços. A medida é arbitrária. E pior ainda: nunca houve publicidade adequada acerca disso. Via de regra, quando os clientes vão so-

licitar algum desligamento ou alteração são surpreendidos com a negativa por parte da companhia. Isento os funcionários, que na verdade, "cumpram ordens", como se diz, e sequer podem contestar normas emanadas dos superiores. Mas a medida é abusiva. A via judicial acaba sendo a saída para este tipo de situação. Na verdade, já achei arbitrária a maneira de se efetuar a quitação da fatura de água, já que a ruptura do convênio com vários bancos só permite o pagamento na Caixa Federal e nas lotéricas, tirando do consumidor a opção de escolha (e gerando alguns atrapalhos, é bem verdade). É preciso respeitar o consumidor.

NOVA AGÊNCIA UNICRED SÃO MIGUEL DO OESTE



Rua 7 de Setembro (esquina com rua Padre Aurelio Canzi) Ed. Palladium Residence

www.unicred-oestesc.com.br

UNICRED

**Dr. Geovani
Delevati**

✉ E-mail: redacao@jornalolider.com.br



Medicina e Saúde

Academia Alternativa oferece mais de 115 horas de atividade semanais para seus alunos

Você precisa de incentivo e estímulo para colocar o corpo para mexer e perder aqueles quilinhos a mais até o verão chegar? A Academia Alternativa vem inovando diariamente para que isso seja possível. Pensando no bem-estar dos alunos e já focando no verão, a Academia Alternativa passa a oferecer além das aulas da franquia Body Systems, aulas de abdômen, glúteo, alongamento, Core Training e outras, totalizan-

do mais de 115h de atividades físicas semanais. Conforme o sócio - proprietário e professor Octávio Gabriel Monteiro Batistelli, as alterações no quadro de horário das aulas da academia foram pensadas unicamente para beneficiar os alunos. "O verão vem aí e para perder aqueles quilinhos a mais tão indesejáveis, se faz necessário a constante prática do exercício físico, agora não tem desculpa, se o seu objetivo é um corpo

bonito e\ou saudável, venha treinar na Academia Alternativa", afirma.

Segundo Octávio, nesse processo de perder peso, é essencial que você, além de controlar sua alimentação, não desanime e acima de tudo, não deixe a preguiça tomar conta de você, já que malhar depende de muita força de vontade e dedicação. "A malhação é um exercício físico que traz muitos benefícios a nossa saúde, tanto para a perda de peso, quanto à conquista da boa forma física. Saiba que a busca pelo corpo perfeito e saúde ideal depende de sua força de vontade e de muita dedicação", conclui.



Fotos: Divulgação

Verão 2013 

**Mais de 115 Horas
semanais de
atividades físicas
para você!!!**

3622 1934

DEBORA MARTINI 

Microfisioterapia - Terapia Manual - Fisioterapia

Microfisioterapia, algumas indicações:
Alergia, ansiedade, insônia, dores crônicas, fobias e traumas emocionais.

Debora Dalla Vecchia Martini
Fisioterapeuta
Crefite 161902-F

49 9958.0508
49 9177.2177
Rua Padre Aurélio Cassi,
1088, Centro, São Miguel do Oeste/SC



Dr. Sabadin
Cirurgião Dentista - CRO 3862

Especialista em Bucomaxilofacial
Especialista e Mestre em Implantodontia

sabadin@smo.com.br
Rua Almirante Tamandaré, 437, sala 01, Centro
São Miguel do Oeste/SC

|49| 3622-0236





**Clínica Renal do
Extremo Oeste**

Tratamento de:
Hipertensão Arterial
Cálculo Renal
Infecção Urinária
Doença Renal Crônica
Diabete Melito

Dr. Gelson Antonio das Santos
Nefrologia - Clínica Geral - CRM-SC 7102

Dra. Katia Rosane Teixeira Bays
Nefrologia - Clínica Geral - CRM-SC 10373

49 3621 1170 / 3621 1171
Rua Alm. Tamandaré, 220 | Centro
São Miguel do Oeste | SC
clinicarenalexoeste@smo.com.br

AMAZONIA ESP. COM. BAL. CASO

Medicina e Saúde



**Dr. Geovani
Delevati**

✉ E-mail: redacao@jornalolider.com.br

MICROFISIOTERAPIA E DISTÚRBIOS DO SONO



Estima-se que mais de 30% da população geral sofre de dificuldades para dormir. Tornou-se uma queixa constante dormir mal, em quantidade insuficiente, acordar cansado ou com uma sensação de que a noite de sono foi inadequada para o cansaço do corpo. Porém, estudos apontam que a maioria das pessoas não revela dificuldades para dormir, apenas quando a mesma prolonga-se por um longo tempo, tornando-se crônica e resultando também em distúrbios psicológicos e comportamentais.

As consequências da insônia são preocupantes; ela interfere de maneira negativa na saúde física, desencadeando fadiga durante o dia, irritabilidade, maior risco de doenças cardiovasculares, gastrointestinais e psiquiátricas. Interferem também no desempenho profissional e nas relações interpessoais. A insônia também está relacionada com o aumento do uso de medicamentos, muitas vezes usados para mascarar sintomas que o corpo está apresentando, uma forma de alerta do organismo para dizer que algo não vai bem.

Cada pessoa sente a insônia de uma forma única. Segundo a Classificação Internacional das Desordens do Sono este distúrbio pode ser classificado como insônia inicial (dificuldade em iniciar o sono), insônia intermediária (dificuldade em manter o sono, acordando durante a noi-

te) e insônia terminal (acordar muito cedo). Ainda há a queixa de que o sono não

é restaurador ou é de má qualidade - "as horas que durmo não são suficientes".

A insônia é o distúrbio do sono mais comum e em geral, é desencadeada a partir de um episódio de estresse, como problemas profissionais, conflitos conjugais, perda de um amigo ou qualquer situação que coloque o corpo em situação de alerta. Estudos epidemiológicos demonstram que a insônia persistente é um fator de risco para a depressão, a ansiedade e a síndrome do pânico.

Muitas crianças que apresentam insônia podem ter associado um medo de ficar sozinhas, exposições a filmes ou histórias violentas, ao fato de presenciar brigas entre os pais,

estresse pós-traumático relacionado com perdas de pessoas próximas, bem como problemas com a escola e até mesmo abuso ou violência física/sexual. Já em adolescentes, a ansiedade e a depressão são causas frequentes da insônia. É fundamental que a causa específica do sintoma seja encontrada, permitindo que o indivíduo identifique o evento que está causando seu problema com o sono. Através da Microfisioterapia e da leitura dos sintomas é possível identificar este evento primário, informando então ao corpo e ao indivíduo; uma vez identificado, o corpo é capaz de trabalhar na eliminação completa deste agressor e, por consequência, dos sintomas.

Colaboração:
Debora Martini
Fisioterapeuta - Crefito 161.902

Dr. Dalvo V. de Oliveira
Cirurgião Dentista • CRO 4308
Especialista em Periodontia
e Implantodontia

Fone: (49) 3621.2814 - Cel.: 9988.3117
Rua Duque de Caxias, 915 A - Centro - São Miguel do Oeste
e-mail: dalvovieira@hotmail.com

PathoDiagnose
Centro de Diagnóstico Médico Patológico

Responsável Técnica
Dra. Rosane Martins De Aguiar Zin CRM 10760

49 3622-4739 São Miguel do Oeste
Rua Dr José Garrido Yanes N° 118, Sala 6-
Anexo Hospital São Miguel. CEP. 89900-000

49 3322-9174 Av. Porto Alegre, 109 D - CEP 89802-130 Chapecó

CDI Vision

Ressonância Magnética de Alto Campo
Tomografia Computadorizada
Ultrassonografia
Densitometria Óssea
Raio X
Mamografia
Laboratório de Análises Clínicas

R. Almirante Barroso, nº 1060
São Miguel do Oeste - Santa Catarina
e-mail: clinica@cdivision.com.br
Fone: (49) 3622-2400
(49) 8435 5481
www.cdivision.com.br

Tecnologia
a serviço
da vida

É afinal, refleti, ter filhos não seria nosso
único acesso à imortalidade?
(Rouff, 1992)

Clinica Dra. Ala
Ginecologia
☎ 3621.0642
Centro Comercial Andromeda
Rua J de Setembras, 9301 | Sala 804-B
São Miguel do Oeste/SC

Todo mulher tem o direito de ser mãe!

Naturalle
FARMÁCIA DE MANIPULAÇÃO

Medicamento manipulado
é medicamento personalizado,
na medida exata da sua necessidade.

49 3622.1396
Rua Duque de Caxias, 1311 - Sala 103 - Edifício Andromeda - SMOeste/SC

Vida Saudável

AVC

Ministério da Saúde faz alerta para principal causa de mortes

No Dia Mundial do Acidente Vascular Cerebral (AVC), lembrado na última segunda-feira (29), e o Ministério da Saúde alerta para os perigos da doença. O derrame, como é popularmente conhecido o AVC, está entre as que mais matam no mundo. Só no Brasil, o número de pessoas que morreram por AVC chega a quase 100 mil. Atualmente, a doença é a principal causa de mortes no país. O ministro da Saúde, Alexandre Padilha, diz que

para se evitar sequelas do derrame, três coisas são muito importantes: a rapidez do atendimento por meio do SAMU, a emergência dos hospitais e os remédios oferecidos pelo Sistema Único de Saúde (SUS).

Apesar de ser a primeira causa de morte no país, o número de pessoas com até 70 anos que morreram de AVC caiu quase 33% entre 2000 e 2010. No ano passado, quase 180 mil pessoas se internaram por AVC. Isso

custou ao Sistema Único de Saúde quase 200 milhões de reais. Os sintomas mais comuns do derrame são a perda de força muscular de um lado do corpo, fala enrolada e sensação de formigamento no braço. Além disso, a vítima do AVC pode sentir dores de cabeça, tontura, náusea e vômito. As principais causas do Acidente Vascular Cerebral são a hipertensão, o diabetes, o colesterol elevado e o tabagismo.



TUBERCULOSE

Fazer o tratamento até o fim é fundamental para a cura

Se você tem tosse persistente há mais de três semanas, febre baixa no final da tarde e começou a emagrecer, você pode estar com tuberculose. Cansaço muito forte, suar à noite, falta de apetite e palidez são outros sintomas da doença. Ela é contagiosa e causada por uma bactéria. A tuberculose é transmitida pelo ar, de pessoa para pessoa, e geralmente em lugares com pouca ventilação. Mas a tuberculose tem cura e todo o tratamento é oferecido de graça pelo Sistema Único de Saúde (SUS). É fundamental que o paciente faça o tratamento até o fim, mesmo que ele se sinta melhor após algumas semanas.

O tratamento para a tuberculose é feito com medicamentos, como a rifampicina e deve ter duração de pelo

menos seis meses. O Brasil conseguiu reduzir em 50% o número de mortes por tuberculose entre 1990 e 2011. Com isso, o país atingiu, cinco anos antes do previsto, a meta estipulada pela Organização Mundial da Saúde (OMS) para o controle da doença. Até ano que vem, o SUS vai oferecer um novo teste rápido para o diagnóstico da tuberculose. O exame é capaz de dizer em duas horas se a pessoa tem ou não a doença. No teste tradicional, o resultado leva 24 horas e outros 60 dias para a confirmação da doença. No Brasil, a tuberculose é controlada por meio do Programa Nacional de Controle da Tuberculose do Ministério da Saúde. Para saber mais acesse: www.saude.gov.br.

TABAGISMO

INCA cria game para conscientizar os jovens sobre os malefícios do cigarro

O Instituto Nacional do Câncer (INCA), criou um game para conscientizar os jovens sobre o mal que o cigarro faz à saúde. O jogo Agentes da Saúde por um Mundo sem Tabaco mostra as doenças provocadas pelo tabagismo e até mesmo os problemas que a plantação de fumo traz ao meio ambiente e aos agricultores. O analista de comunicação do INCA, Marcos Vieira, explica como o game pode ajudar a evitar que crianças e adolescentes acendam o primeiro cigarro: "Em uma linguagem bem lúdica, alegre e divertida, que também estimule a leitura, para não ficar apenas um formato de texto informativo, mas que possa divertir o jovem enquanto ele aprende



sobre cuidados com a saúde, hábitos saudáveis e os perigos do tabagismo. "Existem estratégias da indústria para seduzi-los, que vendem uma imagem de saúde, de diversão, de jovialidade, com um produto que na verdade é nocivo para a saúde. Então a gente quer com uma coisa que é visualmente agradável, que está em uma linguagem que o jovem está muito acostumado hoje em dia, mostrar também que a pessoa pode cuidar da saúde de uma maneira divertida".

O jogo Agentes da Saúde por um Mundo sem Tabaco está disponível no site do Instituto Nacional do Câncer. Para conhecer o game acesse: www.inca.gov.br/tabagismo.
Fonte: Agência do Rádio

Dr. Giovani N. Spricigo
CREMESC 9882
RQE 7734 E 7735

Ecografia Cardiovascular
Cardiologia
Medicina Interna
Ecografia Cardiovascular

Cardioclínica
Diagnóstico e Tratamento de Doenças Cardiovasculares

Consulta Cardiológica - Avaliação Pré-Operatória
Eletrocardiograma - Teste Ergométrico - Holter 24h -
MAPA - Ecocardiografia - Ecodoppler de
Carótidas/Vertebrais

Em Breve, novo endereço:
Ed. Iberê, térreo, próximo ao
CDI Vision e Colégio São Miguel

49 3621 3971
Rua Padre Aurélio Canzi, 1690 - São Miguel do Oeste - SC

Ceu
Clínica Endócrino - Urológica

Aline Hubner
Endocrinologista
CRM/SC 10365

Geovani Delevati
Urologista
CRM/SC 9861

Ricardo Martins
Urologista
CRM/SC 12107

49.3622.4876
Rua Chuí, 273 - 5º andar. Centro - SMOeste/SC

Diretor Técnico
Dr. Geovani Delevati
CRM 9861

CASAVITTA
CENTRO DE DIAGNÓSTICO AVANÇADO

Serviços:
Ressonância Magnética
Tomografia Computadorizada
Raio X Digitalizado
Mamografia Digitalizada
Densitometria Óssea
Ultrassonografia

Convênios:
Unimed | SC Saúde | Cassi | Correios
Fusex | Geap entre outros

[49] 3622.0806
Anexo ao CasaVitta - Hospital
Atendimento 24 horas

Resp. Técnico: Dr. Jameston Lodi CRM 6309



SAÚDE

No caminho da cura

Conheça a rotina dos motoristas responsáveis pelo transporte de pacientes que buscam tratamentos em outras localidades

KELI FERNANDES E JUCINEI DA CHAGA

O percurso de centenas de quilômetros é feito, na maioria das vezes, em carros das Secretarias Municipais de Saúde. Veículos esses conduzidos por motoristas que já sabem de cor o caminho, que fazem diversas viagens por semana, que transportam pessoas com os mais diversos problemas e que buscam tratamento não só em Florianópolis, mas em diversas cidades, como Chapecó, Xanxêre, Passo Fundo/RS, Pato Branco/PR, Cascavel/PR, entre outros.

Para João Luiz Veronese, motorista da Secretaria de Saúde de São Miguel do Oeste, a cada dia de viagem, independente da localidade e da experiência do motorista, é um risco. "Não podemos tirar o olho da estrada um minuto, são diversos perigos. Toda hora é um risco diferente, são animais da pista, estradas com defeito, motoristas sem experiência", afirma.

Conforme Veronese, o trabalho não se resume a viagem, mas principalmente ao acompanhamento dos pacientes. "Mesmo chegando de viagem, cansado depois de 12 horas de estrada, é nossa responsabilidade levar os pacientes para internação, consulta. Até carregamos no colo, por que do jeito que o paciente estiver, quem tem que se

virar é o motorista. A maioria viaja sozinho e o motorista é o acompanhante", destaca.

Com mais de 20 anos de profissão e há quatro na Secretaria de Saúde, Veronese afirma que a maior dificuldade são os horários. "Na estrada, além de estar sujeito a tudo, é muito tempo no volante. É uma tensão muito grande. Nem sempre vale a pena tanto esforço, principalmente se contar pela família, por que ficamos muito tempo fora de casa. Saímos de madrugada e não tem hora pra voltar, mas é esse o nosso trabalho, a nossa responsabilidade", enfatiza.

Segundo o motorista, o trabalho também é gratificante, já que muitas pessoas que precisam do seu transporte estão em uma situação bastante delicada, principalmente se tratando de saúde, e muitas vezes é difícil esquecer os dramas dessas pessoas, deixar de lado o problema dos outros. "Muitas vezes somos conselheiros, ajudamos a acalmar. Muitas pessoas morrem e o acompanhante se vê sozinho, sem ninguém para apoiar em um momento tão difícil. Querendo ou não nos envolvemos com essas situações", cita Veronese.

Luiz Carlos de Oliveira, de Abelardo Luz, que há 22 anos trabalha como motorista da Secretaria de Saúde, afirma que cada dia, cada viagem é um desafio. "Cada vez são mais pessoas, mais veículos nas estradas, mas, graças a Deus, nesse tempo todo

na estrada, nunca sofri um acidente. É um risco constante, um desafio diário e cansativo, ainda mais com a responsabilidade de 10, 12 vidas em cada viagem", enaltece.

Para Oliveira, se tratando do Sistema Único de Saúde(SUS), que trabalha com igualdade em todo o Estado, os constantes deslocamentos poderiam ser evitados. Segundo ele, tratamentos que, com o mínimo de investimento, poderiam ser realizados em Chapecó ou São Miguel do Oeste, são encaminhados a capital, gerando deslocamento e ainda mais gastos. "Muitas pessoas não sabem da nossa responsabilidade, do nosso compromisso. Não é apenas uma viagem. Acompanhamos os pacientes, encaminhamos para suas consultas e muitas vezes, pessoas de que não tem um acompanhante, nós estamos juntos até mesmo na consulta médica", destaca.

Oliveira destaca que trabalha nesse ramo por que gosta, além de ser sua função, mas nem sempre é recompensador. "Na maioria das vezes viajamos no domingo. Se for analisar, em quatro anos, não folguei cinco domingos, mas é o meu trabalho. Já para os pacientes, muitos precisam largar tudo, trabalho, família, para ficar até uma semana fora de casa para fazer somente uma consulta na capital. Apesar de todas as dificuldades, é gratificante poder ajudar quem precisa. É importante pra mim como

pessoa e já tirei muita lição dessa vida", afirma o motorista, que realiza uma média de quatro viagens por mês a Florianópolis.

Para os dois motoristas, a vida como motorista hoje é mais tranquila, diferente do que aconteceu em outras épocas, em que os próprios motoristas buscavam os corpos de pessoas que faleciam em outras localidades. "Hoje o mais complicado é o trânsito, mas nunca pensei em desistir, minha vida é isso", afirma Veronese.



Fotos: Jucinei da Chaga/Sistema 103

Motorista de São Miguel do Oeste e Abelardo Luz, que viajam todas as semanas a Florianópolis, destacam que apesar dos riscos, é gratificante ajudar quem precisa

SÃO MIGUEL DO OESTE

Comissão Organizadora do 1º Extremo Oeste Feirão realiza coletiva de imprensa

Objetivo foi tirar dúvidas sobre o evento que acontece de 14 a 18 de novembro

A Comissão Organizadora do 1º Extremo Oeste Feirão realizou na tarde de terça-feira (30), uma coletiva de imprensa para esclarecer dúvidas sobre o evento. A feira de negócios acontece em São Miguel do Oeste de 14 a 18 de novembro. A reunião foi realizada na sede da Câmara dos Dirigentes Logistas, com a presença do presidente da CDL, Carlos Gehart e dos responsáveis pela OK Eventos, Roque e Genésio Colle. O presidente da CDL disse durante a coletiva que pelo menos 80% dos estandes do evento já foram vendidos. A prioridade de venda foi para empresas de São Miguel do Oeste.

Carlos Gehart disse ainda que a expectativa da CDL é de que pelo menos 50 mil pessoas passem pelo Parque Rineu Gransotto, nos cinco dias de feira. Segundo ele, o grande

público é esperado por conta do valor acessível dos ingressos. A intenção, segundo o presidente da CDL, é de que a feira passe a acontecer intercaladamente com a Expo São Miguel. O 1º Extremo Oeste Feirão será realizado no Parque Rineu Gransotto e vai contar com shows nacionais e regionais. Entre as principais atrações está o show nacional da dupla Léo e Giba e do Trio Parada Dura.

Os ingressos para os shows já estão à venda em São Miguel do Oeste, nos Postos do Lírio e na CDL; em Guaraciaba na Choperia Canecos; em Descanso no Cantinho Doce; em São José do Cedro na Pasteka e em Maravilha no Posto Kakareko. O estacionamento do evento custará R\$ 7 por veículo. A comissão negocia ainda a instalação de um parque de diversões no evento.



Camila Pompeu/ Sistema 103

A reunião foi realizada na sede da Câmara dos Dirigentes Logistas, com a presença do presidente da CDL, Carlos Gehart e dos responsáveis pela OK Eventos, Roque e Genésio Colle

Premiação

Estagiária de SDR recebe menção honrosa por Projeto de Melhoria Institucional

Estagiários do Governo do Estado receberam certificados de Menção Honrosa pela elaboração dos melhores Projetos de Melhoria Institucional. Entre eles está a estagiária da Secretaria de Desenvolvimento Regional de São Miguel do Oeste, Daniela Antônia Both. A estudante do curso de Contabilidade, da Unoesc de São Miguel do Oeste, teve escolhido o projeto intitulado "Auxiliar sobre alterações e impactos decorrentes das instruções normativas 13 e 14".

Os estagiários escolhidos receberam a menção honrosa na quarta-feira (31), no 1º Encontro Catarinense de Estagiários do Programa "Novos Valores", realizado no Teatro Pedro Ivo. A entrega foi feita pelo governador em exercício Eduardo Pinho Moreira, pelos secretários de Administração, Milton Martini, e de Educação, Eduardo Deschamps. A estagiária da SDR de São Miguel do Oeste, acompanhou a entrega via web conferência, juntamente com as outras três estudantes que fazem parte do Programa "Novos Valores".

O objetivo do evento foi valorizar e integrar os estagiários que desenvolvem atividades no Estado. Houve também a palestra "A importância do Estágio e a postura profissional" - conferida pela técnica do Instituto Euvaldo Lodi, Bianca Menezes Gobbi Pauletti.

SOBRE O PROJETO

Segundo Daniela Both, o estudo foi baseado nas modificações das normativas que alteram procedimentos de organização, instauração de tomada de conta especial, bem como o encaminhamento ao Tribunal de Contas dos processos de prestação de contas de recursos concedidos por meio de convênios e contratos de apoios financeiros junto à SDR de São Miguel do Oeste.

O projeto foi escrito ao final do contrato de um ano de estágio, mas a estagiária lembra que um dos objetivos também foi auxiliar a Secretaria Regional. "O procedimento de análise de prestação de contas é muito importante porque é através deste que é conferido e analisado se os recursos foram utilizados de manei-



Assessoria de Imprensa

Os estagiários escolhidos receberam a menção honrosa na quarta-feira (31), no 1º Encontro Catarinense de Estagiários do Programa "Novos Valores"

ra correta aos fins concedidos", declara Daniela.

SOBRE O PROGRAMA

O "Novos Valores" é o programa de estágio do governo estadual coordenado pela Secretaria de Estado da Administração em parceria com a Secretaria de Estado da Educação e conta com 1.077 estagiários, 693 no nível superior, 366 no nível médio e 18 no ensino profissionalizante. Os

cursos de Direito e Administração têm o maior número de estudantes no Estado, 303 e 107 respectivamente. A maior concentração de estagiários está na Secretaria de Segurança Pública, com 344 seguida da Secretaria da Saúde com 226. O programa tem como objetivo assegurar ao estudante a oportunidade de trabalho pela aplicação prática dos conhecimentos teóricos adquiridos durante a sua formação.

Educação

Inscrições para o Vestibular Acafe encerram no dia 7 de novembro

Quem quer se inscrever no Vestibular Acafe tem só até o dia 7 de novembro, quarta-feira da próxima semana, para fazer isso. Na Unoesc, são oferecidos por meio dessa modalidade de ingresso 36 cursos de graduação em nove cidades do Oeste e do Meio-oeste Catarinense. A novidade desta edição é o Curso de Engenharia Química, que será oferecido no Campus de Videira.

As inscrições podem ser feitas no site www.unoesc.edu.br. A prova será no dia 25 de novembro, sendo que neste ano os candidatos também poderão optar por realizá-la na Unidade de Chapecó, além dos quatro Campi da Unoesc onde sempre ocorre o Vestibular (Joaçaba, Videira, São Miguel do Oeste e Xanxerê).

SELETIVO ESPECIAL

Também estão abertas as inscrições para o Seletivo Especial Unoesc. São mais 19 cursos em oito cidades e as inscrições podem ser feitas até 5 de dezembro. A seleção dos candidatos no Seletivo Especial ocorre pela análise do currículo escolar.

Invernada Artística

Os coordenadores artísticos Juliana e Edison Ortigada e a professora da Invernada Mirim e Juvenil, Pâmela

Um espaço para aprender a dançar e a cultivar valores

Invernada Artística do CTG Porteira Aberta de São Miguel do Oeste ensaia duas vezes por semana e se prepara para 2014, quando acontece o famoso rodeio de Vacaria, no Rio Grande do Sul

CAMILA POMPEO

Em noites de ensaio da Invernada Artística, o Centro de Tradições Gaúchas Porteira Aberta, de São Miguel do Oeste, fica bastante movimentado. Além das crianças, jovens e adultos que revezam o salão nos ensaios, o local fica repleto de pais que vão até lá para acompanhar os ensaios dos filhos enquanto saboreiam um delicioso chimarrão.

Durante os ensaios, que acontecem sempre nas terças e quintas-feiras de cada semana, os integrantes da Invernada Artística Mirim, Juvenil e Adulta aprendem muito mais do que passos da dança tradicionalista gaúcha. Coordenadores artísticos da Invernada, o casal Edison e Juliana Ortigara explicam que a preocupação maior é com a disciplina das crianças, adolescentes e adultos. "Nós prezamos por respeito, educação, amor, o resgate das tradições e aí sim a dança. A dança, nesse momento está em quinto lugar. Para o ano que vem a gente quer buscar as nossas premiações nos rodeios e levar o nome do Porteira Aberta para o auge", explica Edison.

Para ministrar as aulas, a Invernada Artística Mirim e Juvenil conta com dois professores integrantes da Invernada Adulta. Além deles, um professor vem de Chapecó na quinta-feira para ensaiar os alunos. Pelo menos 100 pessoas participam da Invernada em to-



das as categorias. Juliana explica que o foco é preparar as Invernadas para 2014, quando acontece o famoso rodeio na cidade de Vacaria, no Rio Grande do Sul. "Neste ano participamos do rodeio em Vacaria, Maravilha e Concórdia, mas o grupo é muito novo ainda. A maioria das crianças está começando agora, então poucos deles têm experiência para danças em um rodeio. Mas, para janeiro de 2014, a Invernada vai estar redondinha para participar do Rodeio de Vacaria", argumenta.

A coordenadora ressalta ainda que os pais que tiverem interesse em conhecer a invernada e inscrever os filhos para participar, podem primeiramente assistir as aulas nas terças ou quintas-feiras. Ela explica que a taxa para participar da Invernada é de R\$ 20 por criança. "Os pais podem vir ao CTG assistir, podem trazer os filhos para conhecer. Todas as terças e quintas nós temos crianças novas, crianças que acabam gostando e ficam. É uma coisa bem natural. Não há necessidade

de ser sócio do CTG para participar. Pelo menos 70% dos pais não são sócios, não é algo caro. A taxa é de R\$ 20 e mais a pilcha que cada um é responsável pela sua", enfatiza.

O gerente comercial Volmir Vargas, que também faz parte da patronagem do CTG Porteira Aberta, acompanha todos os ensaios da filha, integrante da Invernada Mirim. Ele explica que, além de preservar o tradicionalismo, a Invernada trabalha diversos valores com as crianças. "Os professores exigem alguns valores dos integrantes da Invernada, valores que pouco se vê. Aqui as crianças aprendem muito, além de ser algo muito família", justifica.



Volmir Vargas acompanha todas as terças e quintas-feiras os ensaios da filha na Invernada

A magia do cinema no Extremo Oeste

No próximo dia 5 de novembro, comemora-se o Dia do Cinema Brasileiro. Para celebrar este dia, preparamos uma reportagem contando a história do cinema em São Miguel do Oeste

DEBORA CECCON

Mais do que apenas imagens em movimento, o cinema é uma maravilhosa maneira de contar história e nos transportar para outros mundos. No Brasil, a primeira exibição de cinema aconteceu em 8 de julho de 1896, no Rio de Janeiro, por iniciativa do exibidor itinerante belga Henri Paillie. Naquela noite, em uma

sala alugada do Jornal do Comércio, na Rua do Ouvidor, foram projetados oito filmetes de cerca de um minuto cada, com interrupções entre eles e retratando apenas cenas pitorescas do cotidiano de cidades da Europa. Só a elite carioca participou deste fato histórico para o Brasil, pois os ingressos não eram baratos.

Para alguns, o Dia do Cinema Brasileiro é comemorado no dia 19 de junho porque

foi nesse dia que Afonso Segreto, o primeiro cinegrafista e diretor brasileiro, chegou ao Brasil. Antes de pisar em terra firme, onde fez imagens da entrada da Baía de Guanabara e foi então a primeira filmagem em território nacional. Já outras pessoas preferem celebrar a data em 5 de novembro, para relembrar o aniversário da primeira exibição pública de cinema.

Cine Cacique

Em São Miguel do Oeste, a história da magia das películas começou a ser escrita em 1953. O cinema era chamado na época de Cine Cacique. A primeira sala de cinema se localizava no antigo Salão Mariani, de propriedade de Alcides Mariani, em frente ao an-

tigo Hotel Brasil. O espaço era simples, pequeno e com cadeiras feitas de madeira e palha. Em 1955, quem assumiu o cinema foi Jorge Ortiz, que já trabalhava com película desde seus dez anos em Soledade (RS), sua cidade natal. "Eu era vidrado por projetores de película", salienta Ortiz. Segundo ele, desde criança, nunca largou a paixão pelo cinema.

Passados 12 anos, em 1965, o cinema deixou a antiga sala na Rua XV de Novembro para se estabelecer na Rua Almirante Tamandaré, no centro da cidade, onde agora funciona a danceteria Farol. Neste local, o Cine Cacique teve a maior sala de cinema do Estado de Santa Catarina e uma das maiores do país, com mil cadeiras, 500 em madeira e 500 estofadas. Nesta época, além

de Ortiz, era sócios do cinema, Leolino Baldissera, Daniel Baldissera e João Martini, que acabou adquirindo em 1982 a parte de Jorge Ortiz.

Apaixonado por cinema, Ortiz ainda lembra o primeiro filme que exibiu na nova sala do Cine Cacique. "A Cidade dos Robinsons" da Walt Disney foi o primeiro a estar em cartaz e exibição e o segundo foi "A Greve dos Sexos". Além disso, ele conta que o maior movimento de pessoas ocorria nos finais de semana. Conforme Ortiz, quando chegavam a fazer até seis sessões de filmes por semana, já que na época os filmes ficavam pouco tempo em cartaz.

Da época, Ortiz se recorda das dificuldades que tinham em manter o cinema, desde os problemas com a

energia elétrica, que driblavam com o uso de um gerador, e a dificuldade no transporte dos filmes que chegavam de Porto Alegre. Ele conta que em um período de enchente e nevasca, que ocorreu em 1965, o Cine Cacique ficou 15 dias sem filmes, pois nem a barca ou outras embarcações podiam atravessar o Rio Uruguai, em Mondaiá, para conseguir os filmes que chegavam do Rio Grande do Sul. "Muitas vezes quando conseguíamos atravessávamos o Rio Uruguai de lancha para pegar os filmes, era uma aventura", recorda. Atualmente Ortiz mora em Florianópolis, onde possui um Centro Cultural onde são transmitidos filmes, em uma sala de cinema. "É meu passatempo", diz.



Divulgação

Bênção dos equipamentos do Cine Cacique feita pelo Padre Aurelio Canzi

Divulgação

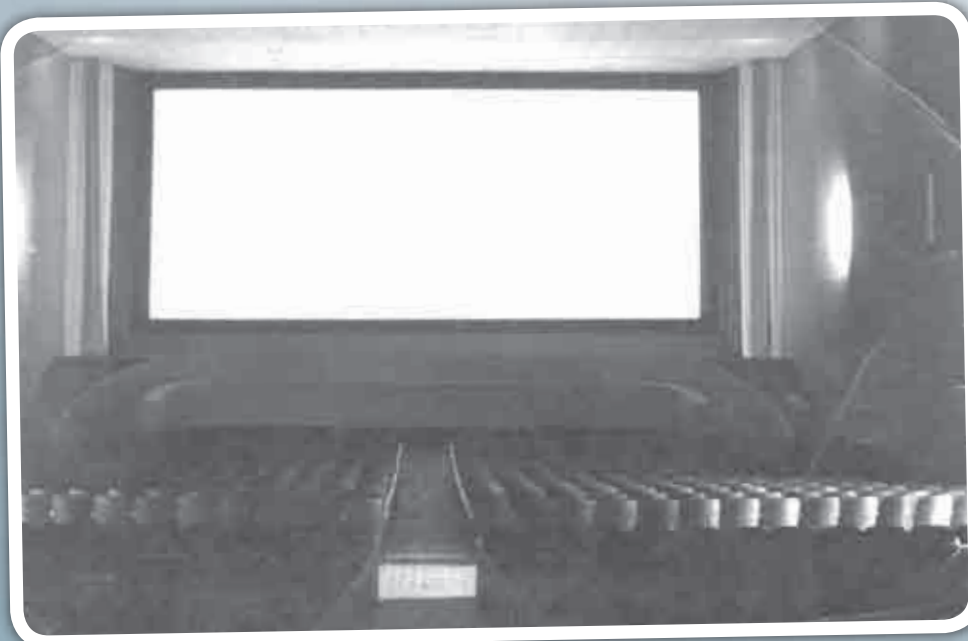

Cine Cacique era a maior sala de cinema do Estado com mil cadeiras

Arquivo pessoal



Reinauguração do Cine Effectus em 1988

A continuidade do Cine Cacique de São Miguel do Oeste seguiu com o nome de Cine Effectus de 1988 a 1990, assumido por José Henrique Dal Cortivo, Luiz Motta e Neusa Watthier, que compraram dos últimos sócios do Cine Cacique, Noeli Martini e seu esposo Davi Rockembach. Se localizava no mesmo lugar, ainda do Cine Cacique, onde hoje é a boate Farol. A reinauguração do Cinema, com o novo nome e proposta, Cine Effectus, foi motivado pelo período de decadência em que se encontravam. A proposta dos novos sócios, além da mudança do nome, foi de promover shows, cinema e danceteria.

Neste período, os filmes que foram

auge era a série Rambo, no gênero infantil Xuxa e também os filmes adultos, os famosos pornô, que fizeram o sucesso dos cinemas daquela época. "Não era normal em São Miguel naquela época, mas chegamos a fazer três sessões em um dia no início", recorda Dal Cortivo. Além de São Miguel do Oeste, Dal Cortivo recorda que neste mesmo período havia outros cinemas na região, como Itapiranga, Dionísio Cerqueira e São José do Cedro, já que opções de lazer eram restritas.

Dal Cortivo conta ainda que nos domingos a noite era sagrado para as pessoas participar de sessões de cinema. Era missa cheia, e após to-

dos seguiam para o cinema que lotava. "Quando trabalhei no cinema eu aprendi, que a atração na época não era a película, o filme, e sim o cinema, porque não tinha muita opção de lazer", salienta.

Como o momento do cinema nos anos 1990 era de decadência e transição, a tendência da época passou a ser de salas menores, e passou a ser

necessária a revigoração das salas. A frequência das pessoas diminuiu, havia necessidade da mudança do equipamento que ainda funcionava a base de carvão importado do Japão. Dal Cortivo então relata que o Effectus se tornou uma casa de shows, uma boate onde inclusive se realizava muitos desfiles, onde parte da estrutura do antigo cinema foi mantida.

Sessões do Cine Effectus deram continuidade ao Cine Cacique com sala cheia



A volta do cinema para São Miguel do Oeste

Débora Ceccon



Atual sala de cinema de São Miguel do Oeste idealizada por Adilson Baldissera

Adilson Baldissera, filho de Leonilo Baldissera, um dos sócios do Cine Cacique, após 20 anos do último cinema que fechou em 1990, inaugurou a nova sala de cinema de São Miguel do Oeste em 2010 - o Cine Peperi. Segundo ele, o Cine Cacique, em que seu pai foi sócio fundador, passava duas sessões de finais de semana que lotava. Muitas vezes algumas pessoas ficavam no corredor, mesmo tendo mil cadeiras disponíveis. Baldissera relata que na época do Cine Cacique a sala de cinema também era utilizada para eventos, como formaturas.

Os filmes da época do Cine Cacique eram dos famosos filmes de Bang Bang, e de personagens que ficaram conhecidos e que marcaram a história, como Mazaroppi e Teixerinha, que inclusive foram recordados no atual cinema de

São Miguel do Oeste em sessões especiais para a velha guarda que acompanhou o Cine Cacique.

Na atual sala de cinema, a capacidade é para 200 pessoas. Segundo Baldissera, ela segue os padrões das salas de cinema atuais e modernas e ainda procura sempre trazer filmes que são lançamentos no cinema nacional e internacional. "O cinema de São Miguel do Oeste é uma forma de cultura e de lazer inteligente" frisa Baldissera. Ele acrescenta que um cinema em um município representa uma conquista inclusive para a região, que reforça a cultura e educação de forma diferenciada.



Um Toque de Requite

Simone
Hübner

E-mail: simone@jornalolider.com.br



Nesta edição iremos falar sobre maquiagem. É importante saber os passos corretos de como maquiar-se. Afinal, toda mulher gosta de estar sempre linda e bem maquiada.

1. Base facial

Dê preferência para bases líquidas ou cremosas, pois ressecam menos a pele. Para espalhar melhor a base, use uma esponja umedecida em água. Aplique uma base mais clara que sua pele na testa, laterais do nariz, da boca e do queixo, para suavizar os traços e "iluminar" o rosto.



2. Corretivos

Para disfarçar olheiras, use um corretivo mais claro que o tom da base. Corretivos de tom levemente verde corrigem melhor olheiras e espinhas.



3. Pó facial

A função do pó facial é de uniformizar a pele - especialmente depois de usar corretivo - e ajudar na fixação da maquiagem. Mas, se a sua pele for boa, você nem vai precisar usá-lo. Cuidado para não exagerar na quantidade para seu rosto não parecer uma "máscara".

A aplicação é bem simples. Use aquele pincel mais grosso ou, no caso do pó compacto, a esponjinha.



4. Sombra

Sombras escuras diminuem os olhos, sombras claras aumentam os olhos. A sombra deve ser aplicada com o tom mais forte nos cantos externos, bem perto dos cílios, e o tom mais claro na parte de cima, bem próxima à raiz das sobrancelhas.

Cuidado para não exagerar na quantidade e procure usar somente em ocasiões especiais.



5. Lápis

O lápis de olhos deve ser passado com cuidado dos principalmente quem tem o costume de passar ele bem em baixo cílios inferiores para deixar os olhos bem marcados, como a pele transpira você pode ficar com os olhos borrados rapidinho.



6. Delineador

Para melhor efeito, aplique a sombra antes do delineador. Este deve ser aplicado com uma camada fina e uniforme junto à raiz dos cílios superiores, de dentro para fora dos olhos.

Se você quiser um traço bem fino, use somente a pontinha do pincel ou do lápis. Já existem aplicadores cujo pincel é rígido e com a ponta bem fininha. São os melhores para quem não tem muita habilidade ou firmeza na mão. Se você quiser um traço mais grosso, incline um pouco a ponta do pincel.

Para aplicar o delineador mais facilmente, use um espelho sobre a mesa. Aplique primeiramente da metade da



Fotos: Divulgação



7. Rímel

Para alongar os cílios, aplique o rímel em pelo menos duas camadas. Use-o apenas nos cílios superiores, para deixar o olhar natural. Para não borrar o rímel, seque os cílios com secador. Mantenha os olhos fechados para não irritá-los.

Se o rímel estiver ressecado, aplique algumas gotas de soro fisiológico, assim ele poderá ser usado mais algumas vezes.

8. Blush

Aplique-se com pincel uma pequena camada de blush nas maçãs do rosto, com leves pinceladas. O blush deve ser usado em quantidades moderadas para não dar um aspecto artificial. Os excessos devem ser retirados com uma esponja contendo pó compacto.

Se quiser "alargar" seu rosto, aplique blush na altura das orelhas, puxando o pincel em direção às maçãs do rosto. Se quiser deixá-lo mais fino, aplique nas têmporas (entre a sobrancelha e a maçã do rosto) e puxe para as maçãs do rosto.



9. Batom

Para fixar o batom, aplique-o e retire o excesso com papel absorvente, passe uma camada de pó compacto e aplique outra camada de batom.

Para aumentar seus lábios, desenhe o contorno natural deles com um lápis um pouco mais escuro que o batom, do lado de fora dos lábios, esfumace o traço com um pincel e aplique o batom. Use um tom mais claro e cintilante na parte central dos lábios inferiores. Use e abuse dos gloss e brilhos.

Para diminuir os lábios, desenhe o contorno pela parte interna dos lábios, com um lápis mais claro que o batom que irá usar. Evite brilho e gloss; use batons escuros e opacos.



10. Limpeza da maquiagem

Não se esqueça de retirar bem a maquiagem antes de dormir para que a pele possa respirar. O ideal é usar demaquilantes, pois estes são próprios para tirar todo excesso da maquiagem. Em seguida use sabão neutro (próprio para lavar o rosto) para retirar o que o demaquilante não tirou. O tônico facial serve para tirar aquela sujeirinha escondida lá nos poros, bom para finalizar a limpeza. Evite produtos à base de álcool, pois estes ressecam a pele.

Por último, não se esqueça de caprichar na hidratação ou (dependendo da sua idade) um bom creme antirrugas.

Espero que tenham gostado das dicas!
Até a próxima edição...

A TODOS UM BOM FINAL DE SEMANA...

Destaque Jovem

Leila Maria Eichelberger Jung Kojoroski Empresária

O contato com as tecnologias e busca constante de informações levaram Leila Maria Eichelberger Jung Kojoroski a optar pela Informática, com formação em Sistemas de Informação, pela Unoesc de São Miguel do Oeste, em 2005. “Desde pequena sempre gostei muito de tecnologia, sempre busquei informações, atualizações sobre as evoluções tecnológicas. Em 1999, prestei vestibular para Tecnólogo em Informática, com o intuito de ser programadora, cursei durante um ano. Neste período acabei me identificando muito com as matérias teóricas e administrativas, percebi então uma necessidade muito grande em trabalhar com pessoas e não somente máquinas, foi onde surgiu um novo objetivo - em vez de ser só programadora decidi ser bacharel para poder lecionar também. Então prestei um novo vestibular no final do ano de 2000 para Bacharelado em Sistemas de Informação. Em 2001, comecei o curso. Durante os cinco anos de faculdade, trabalhei em negócios da família, fui auxiliar administrativa na empresa da minha mãe. Segundo ela, neste período sempre fui muito dedicada, detalhista, perfeccionista e tinha muita facilidade, muito jogo de cintura para lidar com as pessoas. Já nas aulas acabei sempre me destacando nas áreas matemáticas, administrativas e estratégicas, assim quando me formei em 2005, influenciada pelos meus pais, que também são empresários, decidi ter meu próprio negócio. Foi aí que meus pais compraram uma empresa para eu por em prática tudo que eu havia aprendido na faculdade”, relata.

Dessa forma, no final de 2005, Leila, então com 23 anos, começou a administrar a empresa Posto do Garoto. “Confesso que no início não foi nada fácil. Tive muitas dificuldades, mas nunca deixei de ler e buscar conhecimentos para poder administrar melhor e lidar com as situações do dia a dia. Hoje, sou sincera em dizer que a cada dia que passa me apaixono mais pelo que faço”, enaltece.

Momento marcante

Leila conta que a vida teve vários momentos marcantes, mas dois foram maravilhosos e impossíveis de esquecer. “Um quando

a minha filha Vitória nasceu e o outro quando conheci meu atual marido Jaqson. Profissionalmente falando, eu diria que todos os dias são marcantes. Como trabalho com grande fluxo de pessoas, não existe um dia igual ao outro, sempre ocorrem situações, ações e acontecimentos inesquecíveis”, destaca.

Planos para o futuro

“Futuro? Quando se fala de futuro, penso que é preciso entendermos que depende apenas do hoje, por isso me dedico, esforço assiduamente para obter cada vez mais o sucesso pessoal e profissional”, ressalta.

Sobre São Miguel do Oeste, Leila afirma que, como empresária, espera que a cidade esteja cada vez melhor. “Almejo que continue evoluindo e que a população continue crescendo, os quais serão fatores fundamentais para aumentar o desenvolvimento econômico e manter a economia aquecida”, projeta.

“A melhor maneira de nos prepararmos para o futuro é concentrar toda a imaginação e entusiasmo na execução perfeita do trabalho de hoje”

Dale Carnegie



Divulgação

IDADE: 30 anos

HOBBIES: Curtir a família, em especial meu marido e minha filha

MÚSICA: Esse Cara Sou Eu - Roberto Carlos

FILME: À Procura da Felicidade com Will Smith e seu filho Jaden Smith

LIVRO: Um Homem de Sorte - Nicholas Sparks

ESPORTE: Andar de bicicleta e caminhar

Galeria



A bela Karla Filippi de São Miguel do Oeste comemora seu aniversário na próxima segunda-feira dia (05). Parabéns! Muitas Felicidades!



Esse lindo garotão é Marcus Vinícius que completou 1 aninho no dia 27/10. Ele recebeu os amiguinhos e familiares na Favo de Mel para comemorar esta data tão especial! Os pais Rafael e Suelen e a mana Anna Gabriela desejam muitas felicidades!



Larissa está chegando! Parabéns ao jovem casal Edson e Dionara.



Parabéns aos irmãos Júlio e Raquel que estiveram de aniversário no mês de outubro.



No último dia 29 de outubro, Douglas Cantú e Eliane de Mello Cantú comemoram um ano de casado. Familiares lhe desejam felicidades.



Mylena Bernardi Mosquen comemorou aniversário do último sábado (27). Essa gracinha é o orgulho dos avós e das dindas Dany e Lis.



Rafael completou 1 aninho no dia 27/10. Ele recebeu os familiares e amigos no Clube Jardim para comemorar essa data especial! Os pais Ricardo e Cristiane desejam muitas felicidades!

VENHA ATÉ A JUZZ CONHECER DE PERTO AS NOVIDADES DA COLEÇÃO MAIS COLORIDA DA TEMPORADA!



JUZZ CONCEITO EM VESTIR-SE BEM.

f JUZZ MODAS

3621 1107
SÃO MIGUEL DO OESTE

Calvin Klein Jeans

Carmim

Maria Filó

dzarm.

melody

CORPOREUM

Costão

Truques de decoração com cortinas

O LIDER **D** CADERNO DECORAÇÃO

Compromisso com o leitor, compromisso com a notícia!

Além de embelezar os diferentes ambientes da casa, as cortinas também são capazes de alterar as sensações dos moradores



Escolher uma cortina é uma tarefa complexa. Além do tecido, deve ser definido que tipo de costura será usado, se tem ou não a necessidade de usar forro ou blackout, qual a altura da barra, se a cortina será instalada em trilho ou varão e se estes serão simples, duplos ou até triplos! Mas não se desespere, para cada caso existe uma solução!

Cortinas que aquecem

As cortinas são capazes de aumentar a sensação de conforto dentro de casa, sobretudo durante o inverno. Os modelos pesados e com sobreposições são perfeitos para vestir as janelas durante a estação mais fria do ano, contribuindo desta maneira com o isolamento térmico.

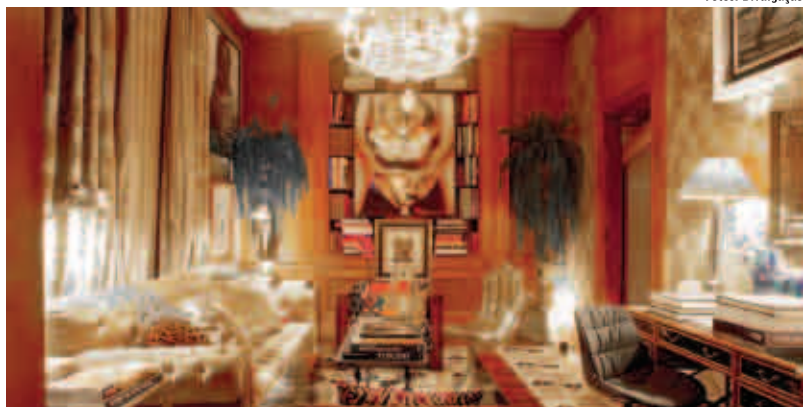

Fotos: Divulgação

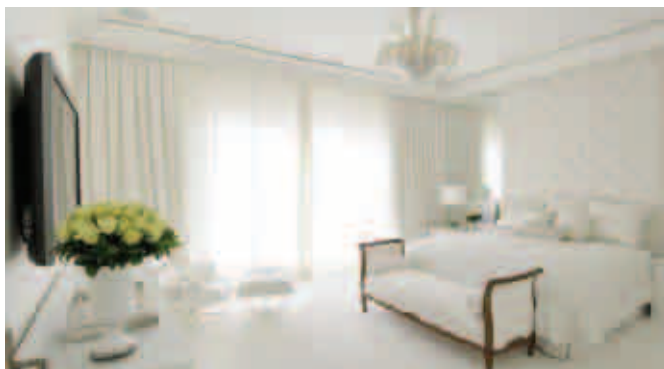

Cortinas que ampliam

Quando bem escolhidas e usadas, as cortinas são capazes de contribuir com a sensação de amplitude. Para que o ambiente pareça maior do que ele realmente é, prefira o uso de cortinas neutras e claras. O branco é sempre a melhor opção para quem está em dúvida, pois ele funciona como ampliador dos cômodos, favorecendo ainda a sensação de limpeza e também aumentando o frescor dentro de casa.



Cortinas que escurecem

Caso a intenção seja criar um ambiente aconchegante, charmoso e ideal para assistir TV ou dormir, então vale apostar nas cortinas que escurecem os ambientes. Estas peças possuem design estratégico para bloquear a luz, como por exemplo, o modelo blackout.



Cortinas que enobrecem

Numa decoração elegante e clássica, as cortinas compridas, volumosas e com caimento bonito não podem faltar.

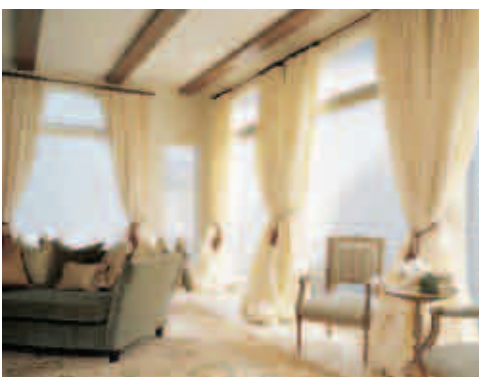

Para otimizar a entrada de luz em casa, procure usar uma cortina confeccionada com tecido leve, claro e simples. Estas características estéticas farão com que a claridade do dia reine nos cômodos íntimos e de convivência.

Cortinas que iluminam



Cama
Mesa
Banho
Cortinas e
Persianas

Leve
é bom

mega promoção
Leve toda linha de decoração
em **8X** com o 1º pagamento somente para
janeiro de 2013

Leve Decorações 3621-0600

TRILHO OU VARÃO?

Fotos: Divulgação

O LIDER

D

CADERNO DECORAÇÃO

Compromisso com o leitor, compromisso com a notícia!



A cortina pode correr em trilhos, chamados trilhos suíços, ou em varão. No trilho suíço a cortina corre com mais facilidade, além de permitir uma maior variedade de pregas no tecido, que dão o maior charme. Mas como o aspecto não é dos mais bonitos, o trilho deve ser escondido por um cortineiro, normalmente feito no gesso ainda durante a obra. Os suportes de varão, por sua vez, devem ficar fixos por cima, permitindo que a cortina corra sem problemas. Mas acabamento com ilhoses ou alças passantes são indicadas para modelos pouco utilizados, pois podem emperrar.



A ESCOLHA DO TECIDO

- As cortinas devem combinar com o estilo adotado para o ambiente, considerando as cores, texturas e formatos, assim como a forma de instalação.

- Na hora de escolher o tecido, os fatores físicos são relevantes: quando a incidência do sol é grande ou a vista da janela não agrada, o ideal são tecidos pesados, como sarja, algodão fechado, linha pura e seda rústica, com forro de tergal misto ou blackout.

- Se a casa é escura ou possui uma bela vista, podem ser usados tecidos mais leves e transparentes, como voal, chiffon, organdi, seda leve ou gaze de linho, podendo dispensar o uso de forro.

- O forro serve para proteger o ambiente e o próprio tecido do sol excessivo. Geralmente, é feito separadamente e corre em trilho ou varão independente, dando a opção de abrir ou fechar quando quiser, mas pode ser costurado à cortina.

- Outro fator importante é a questão da praticidade, pois para lavar em casa, os tecidos devem ser leves ou sintéticos, pois os mais pesados pedem lavagem especializada, pois podem encolher.

- Em termos de custo, os tecidos sintéticos são mais baratos, mas os naturais costumam ter o caimento mais bonito.

- Mesmo correndo o risco de sujar mais facilmente, a cortina fica bem mais elegante quando a barra arrasta de 2 a 4cm no chão.



ACABAMENTOS

Existem vários tipos de acabamentos para as cortinas, com pregas, argolas, botões, ilhoses... Tudo pra deixar essas peças tão importantes ainda mais charmosas.



Móveis Cavalli
referência e
modernidade
em móveis e decorações

cavallimoveis@bol.com.br R. Willy Barth, 3595 - SMOeste/SC

49 3621.1381

www.sistema103.com.br

01 IMOVÉIS

- 1.1 - VENDA
- 1.2 - ALUGUEL
- 1.3 - CHÁCARA/SITIO
- 1.4 - TERRENO

02 VEÍCULOS

- 2.1 - CARRO
- 2.2 - MOTO
- 2.3 - VEÍCULO PESADO
- 2.4 - NÁUTICO
- 2.5 - AERONAVES

03 DIVERSOS

- 3.1 - TELEFONIA
- 3.2 - ELE. ELETRÔNICO
- 3.3 - PUB. LEGAL
- 3.4 - CURSOS
- 3.5 - INFORMÁTICA
- 3.6 - RELIGIÃO
- 3.7 - ANIMAIS
- 3.8 - PERDIDOS E ACHADOS
- 3.9 - INSTRUMENTO MUSICAL
- 3.10 - GERAL

04 EMPREGOS

- 4.1 - OFERTA
- 4.2 - PROCURA

IMÓVEIS

1.1 - VENDA

VENDE-SE OU TROCA-SE CASA em Navegantes por casa em Maravilha. Casa no tamanho de 8 x 11, de alvenaria, próxima a praia, mercado, escola. Tratar com Cacildo pelo fone (47) 9956-5152 ou (49) 9998-6021 e (49) 3664-1903 com Semildo.

VENDE-SE APARTAMENTO na Avenida Sul Brasil 799, Centro, com 2 quartos (1 sendo suite), banheiro social, área de serviço, sacada fechada com churrasqueira, sala de jantar, estar e cozinha conjugada. Interessados tratar pelo fone: (49) 8853-3216.



VENDE-SE 2 CASAS, uma de madeira outra de alvenaria, sendo uma mobiliada. Localizadas no Balneário de Pratas, próximo as piscinas. Aproximadamente 300m² de área de construção. Casa de madeira possui 3 quartos, sala, cozinha, banheiro e área de serviço. Casa de alvenaria mobiliada possui 2 quartos, banheiro, sala/cozinha. Móvel completa. Possui garagem para 2 carros. Valor R\$85 mil, interessados entrar em contato pelo fone: (49) 8861-6440 ou (49) 9987-2284 falar com Jussara.



VENDE-SE APARTAMENTO 200m², com 4 dormitórios, 3 salas, cozinha, lavanderia, 2 banheiros, 1 vaga de garagem, sacada. Localização no Centro de São Miguel do Oeste/SC na esquina com a prefeitura. Valor: R\$ 280 mil a negociar. Telefone para contato: (49) 8406-0883.

VENDE-SE CASA de dois pisos medindo 111 m², sendo no piso superior: 02 quartos, sala, cozinha, banheiro, lavanderia e garagem, e no piso inferior: 01 quarto, banheiro e cozinha. Bairro Jardim América. Contato (49) 8816-4779 ou (49) 9119-6271.



VENDE-SE CASA DE ALVENARIA medindo 100m² com 3 quartos, 1 banheiro, 1 sala, 1 cozinha, garagem, toda cercada, terreno com 405m² na Rua da Felicidade, 380, Bairro Floresta, em Maravilha/SC. Interessados tratar com Alcindo Petry (49) 8824-2667.

VENDO CASA R.I. 10.630, Creci 20.043. Bairro Panorâmico, altos do Bairro Jardim, casa de madeira com 48,00 mts | terreno com 533,00 m², 2 quartos, sala, cozinha, garagem, casa em excelente posição solar, terreno acidantado. Vendo por motivo de força maior. Valor R\$ 90 mil. Contato: (49) 9931-4663 ou 3664-4006.

VENDE-SE CASA na Rua José Leal Filho, n° 202, Lote Urbano, n° 10 da quadra 25. Área de 1.410 metros. Crea/SC n° 1710896. Interessados entrar em contato pelo telefone 3664-3570.



VENDO CASA R.I. 16.599, Creci 20.043. Bairro Morada do Sol, altos da cidade casa de 60 m², terreno com 422,50m², 01 quarto, sala, cozinha, excelente padrão de construção, tijolos deitados, porcelanato, lajes superior e inferior janelas e portas amplas lindo visual da cidade. Aceita negociação. Valor R\$ 137.500,00. Venda por motivo de mudança. Contato: (49) 9931-4663 ou 3664-4006.

VENDE-SE CASA para retirar do local, medindo 110m², parede dupla, abertura de veneziana. Contato: (49) 8838-6721, Linha São Paulo, Maravilha/SC.

VENDE-SE APARTAMENTO n° 601-B, com área total de 113,69m², três quartos, banheiro, sala, cozinha, área de serviço, sacada, mais box de garagem, no Edifício Andrômeda, com elevador e salão de festas em São Miguel do Oeste. Número da Matrícula do apartamento 33.019 e Matrícula do Box 33.018. Contato: (49) 9108-0206 ou (49) 3621-1555.

COMPRO CASA OU TERRENO que se encaixa no financiamento da caixa que esteja localizada do centro até proximidades da FM Pneus. Fones: 9158-3020 ou 8846-7788.

VENDE-SE CASA em Romelândia, com três quartos, sala, cozinha, banheiro. Terreno de 500m². Aceita troca por terreno pelo negócio. Contato (49) 9925-3786.

VENDE-SE APARTAMENTO na Av. Padre Antônio no centro., com 2 quartos, sendo uma suite, cozinha, sala de estar, jantar, área de serviço, sacada com churrasqueira fechada. Valor à combinar. Fone (49) 8853-3216

IMÓVEIS

1.2 - Aluguel

ALUGUEL BALNEÁRIO CAMBORIÚ Aluga-se apartamento de dois quartos para estudante ou anual, em Balneário Camboriú. Localizado no calçadão da Av. Central, andar alto, há 15 metros da praia, com sacada ampla e linda vista para o mar. Fácil acesso aos transportes para Universidade. Totalmente mobiliado, com TV LCD, cama box e cozinha completa. Local seguro, com porteiro 24h e elevador. Interessados ligar para (49) 3621-4776 ou (49) 9914-8080 em horário comercial.

ALUGA-SE DUAS CASAS na Área Industrial perto da Coocatrans. Uma medindo 115 m² e outra 80m². Contatos (49) 9925-7064 ou (49) 8804-3413.

ALUGA-SE APARTAMENTO no Edifício Diplomata. Interessados entrar em contato pelo telefone (49) 3664-0067.

ALUGA-SE APARTAMENTO, 2 dormitórios, sendo um suite, sala de TV, sala de jantar, cozinha, lavanderia, banheiro social, sacada com churrasqueira, 01 vaga de garagem, ótima localização. Av. Araucária, em cima da Vimóveis. Contato (49) 3664-0527.

ALUGA-SE SALA COMERCIAL com 150 m², com estacionamento coberto, na Rua Nereu Ramos, n°27, Bairro União. Aluguel a combinar. Contato nos telefones (49) 8834-3311 e (49) 8823-8606.

ALUGA-SE BARRACÃO em frente ao Posto Kakareko em Maravilha 300m². Contato: (49) 9991-3136 ou (49) 3664-2004.

ALUGO MORADIA de 3 quartos, um suite, sala, cozinha, área de serviço, churrasqueira, lareira, 2 sacadas, garagem fechada, água de poço artesiano. Próximo ao INSS. Valor R\$ 750,00. Interessados entrar em contato pelos fones: (49) 3622-7070 ou (49) 8838-1773 (49) 9101-5904.

PROCURA-SE CASA para alugar, com banheiros grandes e no mínimo dois quartos. Informações de aluguéis entrar em contato pelos telefones: (49) 9998-7958.

ALUGA-SE KITNET, próximo ao INSS, 1 quarto, cozinha, banheiro com área de serviço, garagem. São Miguel do Oeste. Valor R\$330,00. Contato: (49) 8838-1773 ou (49) 3622-7070.

ALUGA-SE MORADIA 1 quarto, sala, cozinha, banheiro, área de serviço, e garagem, a três quadras do INSS, São Miguel do Oeste. Valor R\$330,00. Contato: (49) 8838-1773 ou (49) 3622-7070.

MOÇA PARA DIVIDIR apartamento, tenho ele todo mobiliado, internet, quarto individual, é próximo à Unochapecó (aprox. uma quadra do estacionamento) e essa vaga está disponível para o mês de Outubro. Contato: franciely_buzin@hotmail, ou (49) 9902-1970.

ALUGO APARTAMENTO de 2 quartos, sala, cozinha, área de serviço e garagem localizado a 3 quadras do INSS. Valor: R\$480,00 fone. (49) 8838-1773 Dulce.

ALUGA-SE AUDITÓRIO para eventos, convenções, seminários, confraternizações... A partir de dezembro. Local: Escola CEUS - Avenida Padre Antônio, centro, Maravilha. Contato: (49) 3664-4454.

IMÓVEIS

1.3 - COMERCIAIS

VENDE-SE FLORICULTURA com grande clientela formada. Valor a combinar. Fone (49) 3664-4713.



ÁREA DA SAÚDE PODE COMEMORAR

OBRAS DA POLICLÍNICA CENTRAL EM ANDAMENTO. É A OPORTUNIDADE PARA SUA REALIZAÇÃO PROFISSIONAL.

A construção da Policlínica já iniciou. Faça já o seu investimento nesse grandioso empreendimento, que proporcionará segurança e qualidade aos médicos, especialistas e pacientes. Foi pensado no bem-estar da comunidade e dos profissionais da área da saúde que concentramos todas as forças para viabilizar esse projeto de última geração para o atendimento de diversas especialidades.

ESTRUTURA

- Projeto aprovado pela Anvisa;
- Áreas amplas, versáteis e confortáveis;
- Acessibilidade;
- Iluminação ampla e direta em todos os ambientes;
- Elevadores para maca e profissionais;
- Várias especialidades;
- Acesso interno para ambulância.

APROVEITE O PREÇO
ESPECIAL
DE LANÇAMENTO

ENTRADA E
SALDO EM ATÉ
120
MESES

FINANCIAMENTO
DIRETO COM A
CONSTRUTORA



www.novaeraconstrutora.com.br
49 3664 2155 | Av. Maravilha, 456 | Edifício Jordana | Sala 104 | Centro
89.874-000 | Maravilha | SC

LOCALIZADA EM FRENTE
AO HOSPITAL SÃO JOSÉ, NO
CENTRO DE MARAVILHA.

**ESSE É O MOMENTO
PARA CONCRETIZAR
SONHOS.**

EXCELENTE LOCAL PARA SEU INVESTIMENTO
NO CENTRO DE MARAVILHA.

Financiamento
próprio em até

72x

EDIFÍCIO
DUBAI

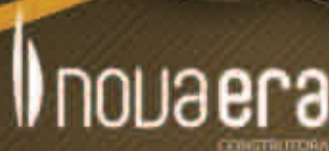

www.novaeraconstrutora.com.br | 49 3664 2155
Av. Maravilha, 456 | Edifício Jordana | Sala 104
Centro | 89.874-000 | Maravilha | SC



www.novaera.com.br

"CUB" (Curso Urbano Básico) está o entrega em chaves

www.novaera.com.br

Surpreenda-se ! o **Imóvel** dos Seus **Sonhos** Já está ficando **Pronto....**



Edifício Palmitos

Av. Brasil, nº 95, Centro de Palmitos/SC. Apartamentos de 2 e 3 dormitórios, com vaga de garagem, sacada com churrasqueira, acabamentos em vidro temperado, gesso acartonado e porcelanato polido.

Fase da obra: Em acabamento. **Prazo de entrega: Março de 2013.**

Casa de alvenaria de 2 pavimentos

Av. Ângelo Pizzato, nº 670, Bairro Universitário - Maravilha/SC.

Área construída 159,36 m², toda em lage, com 3 dormitórios, banheiro, sala, cozinha, lavabo, área de serviço e garagem com churrasqueira. Lote com 312,50 m².

Fase da obra: Em construção.



Residencial Terra Nova

Rua Fioravante Luiz Trevisan, nº 118, Bairro Universitário - Maravilha/SC. 5 unidades residenciais, cada casa terá área construída de 66,17m², 2 dormitórios, banheiro, sala, cozinha e área de serviço, uma vaga de garagem e churrasqueira coletiva.

Fase da obra: Em acabamento. **Prazo de entrega: Janeiro de 2013.**

Casa de alvenaria

Av. Ângelo Pizzato nº 171, Bairro Universitário - Maravilha/SC.

Área construída de 99,80 m², toda com lage, 3 dormitórios, banheiro, sala, cozinha, garagem com churrasqueira e área de serviço. Lote de 331,37 m².

Fase da obra: Em construção.



MARCO GARCIA

CONSTRUTORA



TERRENO COM 625 M²

Vende-se: Terreno de esquina em Iraceminha, na Av. Irineu Bornhausen, centro, medindo 25,00 x 25,00=625m².



TERRENO COM 525 M²

Vende-se: Terreno em Maravilha, na rua da Prefeitura medindo 12,50 x 42,00=525m².

Construção e Incorporação de Edifícios
Comercialização de Imóveis
Loteamentos

www.construtoramarcogarcia.com.br

www.construtoramarcogarcia.com.br

49 3664.0823



Jornal **O LÍDER**

FAÇA JÁ SUA ASSINATURA
E PASSE A VER
O SEU MUNDO
MAIS COLORIDO!

(49) 3664 0803

(49) 3664 1709

IMÓVEIS

1.3 - COMERCIAIS

VENDE-SE LOJA DE CONFECÇÕES completa e instalada, em São João do Oeste. Aceita-se terreno ou carro no negócio. tratar (49) 8808-8420 ou 8807-2694.

VENDE-SE CANTINA junto às termas São João, em São João do Oeste. Cantina completa e todos os equipamentos inclusos. Interessado entrar em contato pelos fones (49) 3636-1463 e (49) 9935-2415 com Rosemeri.

VENDE-SE LAN HOUSE montada em atividade comercial, situada na Rua Duque de Caxias, em frente a MH Net, em Maravilha/SC. Compõe a mesma: 10 computadores completos de última geração, impressora, scanner, fone/fax, 10 baias, 10 cadeiras giratórias. Aceita-se propostas e também carta de crédito para veículo. Contato nos telefones (49) 3664-4377, (49) 9903-8147 ou (49) 9930-2407.

VENDO BARRACÃO INDUSTRIAL de alvenaria, medindo 600 m², e casa de alvenaria com 250 m², 3 suítes, 2 quartos, salas, cozinha, salão de festa e piscina. Área do terreno de 1.912,00, todo cercado. Localizado em Cunha Porã/SC, junto a BR 158, próximo Fábrica de Ração Aurora. Preço a combinar. Matrícula 2.823, responsável pela venda Ernani Grings. Contato: (49) 9118-6599 ou (49) 3646-1225.

VENDE-SE LOJA DE ROUPAS FEMININAS no centro de São Miguel do Oeste. Loja montada, móveis em MDF projetados. Ótima localização. Negociável. Tratar fone: (49) 3622-3471.

IMÓVEIS
1.4 - CHACARA/SÍTIO

VENDE-SE ÁREA DE TERRA em Flor do Sertão/SC, aceita-se troca por casa ou terreno em Maravilha. Interessados falar com Jair ou Ademar pelos fones (49) 8837-7582 ou (49) 8827-6806.

VENDE-SE ÁREA DE TERRA 22 hectáres, duas escrituras 10 e 12 hectáres respectivamente na Linha Avante Iraceminha à 800 metros da BR 282. Área com água natural e rede pública. Contém casa mista galpão de fumo com estrebaria, pareral de 1 hectare produzindo a 6 anos, 1 açude, 5 hectares de eucaliptos e terra mecanizada. Fone (49) 9966-5494 falar com Nelcir Dall'agnol.

VENDE-SE LOJA DE ROUPA completa em Maravilha/SC. Três anos de clientela formada, ótima localização e bom preço. Aceita carro e terreno no negócio. Fone (49) 9966-9150.

VENDE-SE ÁREA DE TERRA com 39 hectares, sendo 32 hectares mecanizados, e 7 hectares de mata nativa. Possui bem feitorias, galpão, água de poço arteziano, duas casas de alvenarias uma medindo 150 m², e outra de 130 m². Localiza-se nas margens da Br 163, em Linha Sete, a um kilometro do trevo principal de acesso a cidade de Guaraciaba. Interessados ligar para os seguintes telefones (49) 3621-2134, 9147-5626.

VENDE-SE CHÁCARA em Linha Nova Brasília, município de Maravilha/SC, medindo meio hectare. Contato pelo telefone (49) 8825-9384.

PROCURA-SE CHÁCARA para cuidar, próxima de Maravilha/SC. Contato (49) 8846-5789 / (49) 9942-4396.

VENDE-SE ÁREA DE TERRA com 21.163 m² as margens da BR 282, 10km do trevo de Maravilha sentido Pinhalzinho. (49) 8867-5688.

VENDE-SE TERRA com 25 hectares, casa, galpão e açude localizada em Linha Sede Ouro, Romelândia. Entrar em contato com Nevile telefones (49) 3624-0155 ramal 25 e Neiva (49) 3624-0182 ramal 26, Simone (49) 8408-5887.



VENDE-SE CHÁCARA de 4,3 hectares localizada na comunidade de Linha Welter. Guaraciaba com casa de alvenaria de 120 metros quadrados, galpão de fumo, chiqueiro com local de ordenha, terra 100% mecanizada com fonte de água própria a 13km de asfalto de Paraíso. Valor de R\$75 mil reais podendo ser parcelado ou troca-se terreno em São Miguel do Oeste. Ligar para (49) 915-4750 ou (49) 9124-8735 falar com Vendelino ou Bernadete.

VENDE-SE OU ALUGA-SE área de terra de 4,5 hectares, com 2 aviários automáticos, um de 125m e um de 100m, duas casas e um galpão, em Ipuacu/SC. Valor a combinar. Interessados ligar para (49) 3449-0112.

VENDE-SE TERRENO com casa mista, próximo ao Hospital São Lucas em Guaraciaba. 360 metros quadrados de 12X 30. Interessados entrar em contato com Waldemar: (49) 3645-0390 ou 8852-3389.

ÁREA DE TERRA DE 15.4 HECTARES. Lote nº226, situado na Linha Peritiba em Flor do Sertão. Casa de alvenaria mista com 90 metros e porão. Chiqueiros de alvenaria 20x2, paiol de 20x8 com dois açudes e ainda conta com água de poço artesianos. Interessados entrar em contato pelo telefone 8827-6806 ou 8837-7582 falar com Ademar e Jair.



VENDE-SE TERRA 7 hectares de em Iraceminha/SC por R\$42 mil. Escritura na hora e facilita o pagamento. Interessados tratar pelos fones: (49) 8817-6929 ou 8874-7197 com Cristiane.

VENDE-SE ÁREA DE TERRA 32.2 hectáres, moradia, pomar, 4 hectares de pastagem perene para gado leiteiro, açude, ótima fonte de água, documentos em dia. Contato (49) 8825-1650 ou (49) 8812-2925.

IMÓVEIS

1.4 - CHACÁRA/SÍTIO

PROCURA-SE CHÁCARA para cuidar com gado leiteiro, aviário ou suínocultura na região. Tratar pelo telefone (49) 8411-6359 com Edemar.

VENDE-SE 50 HECTARES de mata nativa localizada no Distrito de Grápiá, Paraíso/SC. Interessados entrar em contato através dos fones: (49) 3627-2016 (49) 8843-2347 (49) 8826-0688 (49) 3627-0410.

PROCURA-SE TERRA para comprar pelo Banco da terra. 8425-0407 ou 8809-6909 falar com Irineu.

PROCURA-SE CHÁCARA para cuidar. Falar com Noeli no telefone (49) 8436-0184.

VENDE-SE TERRA com 10.1 hectares, com casa e água boa. Trator agrale com grade, pé de pato, forrageira e carretão. Tratar pelo fone: (49) 3664-3416 com João.

IMÓVEIS

1.5 - TERRENO

VENDE-SE TERRENO no Bairro Jardim Itália, todo plano, medindo 377,82m². Valor: R\$45 mil analisamos proposta. Falar com Marcelo ou Cinara pelos fones: (49) 9925-9891 ou (49) 9943-1635.



VENDE-SE TERRENO de 398m² com boa infraestrutura são poucos lotes disponíveis, Bairro Residencial. Localizado no Bairro Pioneiro em Maravilha/SC. Contato: (49) 9912-9766

VENDE-SE TERRENO na Rua Guilherme José Missen, Centro de São Miguel do Oeste em frente ao Hospital Casa Vitta, 1000 m². Interessados ligar para (49) 9978-8545.

VENDE-SE TERRENO em condomínio (APRA) a beira do lago da Usina de Flor do Sertão, com piscina, salão de festas, campo de futebol. No valor de R\$ 15 mil. Telefone para contato (49) 8408-2121 com Itamar.

VENDE-SE DISTRIBUIDORA atua em 40 municípios nas regiões da AMOSC/AMERIOS/AMEOSC, com representação de três marcas de ponta a nível de Brasil e com atendimento de aproximadamente 300 clientes. Motivo da venda, mudança no ramo de atividade. Tratar fones: (49) 3622-6173 ou (49) 9998-2390.

VENDE-SE UM TERRENO com duas casa. Uma casa mista, com 3 dormitórios, sala de estar, cozinha, 2 banheiros e área de serviço. E outra casa de alvenaria com dormitório, banheiro e uma sala de estar e cozinha. Terreno plano com área total de 430 m². Localização: Perto da BR 282 no município de Iraceminha. Interessados ligar no telefone: (49) 8805-9597 Valor: a combinar.

VENDE-DE TERRENO tamanho 20X30 no centro valor de R\$ 48.000,00. Interessados tratar pelo fone: (49) 2101-9409 ou (49) 9194-7109 com Ismael.

VENDE-SE TERRENO em São Miguel do Oeste, Bairro Agostini, próximo Mercado Chuq. Terreno de 286². Valor R\$ 60 mil. Telefone (49) 3622-2968 com Marli ou Alcides.

VENDE-SE ÁREA RURAL na Linha São Jorge em Romelândia, com 20 hectares de terra com boa parte cercada, dois açudes. Interessados entrar em contato pelo telefone (49) 8806-5532 ou 8816-6474.

VENDE-SE TERRENO de 850 metros em condomínio com 27 metros de frente, localizado a três quadras do INSS Valor R\$ 230 mil. Fone (49) 9988-7000.

VENDE-SE TERRENO em condomínio de 12m x 23m localizado a três quadras do INSS. Valor R\$ 95 mil. São Miguel do Oeste. Fone (49) 9988-7000.

VENDE-SE TERRENO em São Miguel do Oeste com 400² no Centro próximo a Prefeitura. Valor R\$ 300 mil, Contato: (49) 8406-0883.

VENDE-SE TERRENO de 20m x 40m, 800m² no Centro de São Miguel do Oeste. Contato: (49) 9122-2628.

VENDE-SE TERRENO terreno em São Miguel do Oeste, cerca de 800 metros do Hospital Regional com 5 mil metros. Valor a combinar. Telefone: (49) 8817-3932.

VENDE-SE TERRENO no município de Tigrinhos. Com 3.200 m². Aceita casa e terreno no município de Maravilha no negócio. Valor R\$ 110 mil. CRI 6.975 Interessados entrar em contato pelo telefone (49) 8831-0223 e falar com Célio Zanquetti.

VENDE TERRENO no Bairro Universitário, medindo 424,98 m², próximo ao Posto de Saúde. Interessados entrar em contato pelos telefones: (49) 9919-4908 ou 3664-1236 com Jane Fiorentini.

2 TERRENOS A VENDA, próximo a aurora. Contato (49) 8811-8411 ou (49) 3664-2209.

VENDE-SE TERRENO com 1.450m², com quatro casas de alvenaria e uma sala comercial, localizado no Centro de Maravilha/SC. Valor a combinar. Interessados entrar em contato pelo telefone (49) 3664-4713.

VENDE-SE TERRENO no centro de Maravilha/SC com 525m², e um terreno com 450m² com casa de 100m, 3 quartos, cozinha, 2 salas, garagem, 2 banheiros. Toda cercada com portão eletrônico. Arnildo no telefone (49) 8868-7914.

VENDE-SE TRÊS TERRENOS no Bairro Jardim Itália, sendo um de esquina e os outros no município de Maravilha/SC. Todos com ótima localização e prontos para construir, com infraestrutura pronta. Interessados tratar pelo telefone (49) 3664-1329 ou 9924-9425.

VEÍCULOS

2.1 - CARRO

VENDO GOL GERAÇÃO 5, 2009, único dono, em excelente estado, baixa quilometragem, cor preta. Valor R\$ 23 mil. Tratar fone: (49) 8411-8939.



FAÇA REVISÕES EM SEU VEÍCULO REGULARMENTE

VENDE-SE PEUGEOT 206 presense, ano 2005, cor cinza azulado, motor 1.4 gasolina, completo, com ar condicionado, direção hidráulica, vidros e travas elétricas, regulagem do banco e volante e rodas. Em perfeito estado. Valor R\$ 18.000,00. São Miguel do Oeste. Fone para contato: 49 8801-5657 ou 9914-6251.



VENDE-SE VECTRA GSI ano 1994, 150 cv, em ótimo estado de conservação. Interessados tratar pelo Fone: (49) 8812-5829.



VENDE-SE GOL PRETO, ano 96, motor AP 1.6. R\$ 9.000,00. Interessados Tratar pelo fone: (49) 9114-2099.



VENDE-SE (SEM TROCA) GM ZAFIRA ELITE 2.0 MPFI FlexPower 8v; preta, ano 2007, IPVA pago m agosto. Completíssima: ar condicionado digital, freio ABS, bancos em couro, vidros e espelhos elétricos e rodas de liga leve, entre outros. Valor R\$ 36 mil. Tratar pelo fone (49) 8812-5019 com Fábio.

VENDO GOL BOLA cor verde, ano 1995, vidros elétricos, pneus novos, ou troco por moto, valor R\$ 9 mil. Fone (49) 9916-4355.



VENDO GOL BOLA 1.0 PLUS ano 1995, azul, pneus novos, vidros elétricos. Aceito biz no negócio. Valor R\$9 mil. Fone: (49) 8815-8817.

VENDO OU TROCO. Terreno 360 m², todo cercado com grade, com 2 casas em perfeito estado, localizada no bairro Santo Antonio em Chapecó. Valor R\$ 160 mil ou a combinar se for troca. Fone: (49) 8433-7440.

VENDE-SE OPALA VERMELHO, quatro cilindros, ano 1974, direção hidráulica, câmbio cinco marchas, motor 2.5, acentos de couro, quatro portas, documentos em dia e em ótimo estado de conservação, no valor de R\$7mil. Contato: (49) 8815-9626.



VENDE-SE FORD CARGO 1987, truck, reduzido, 6 marchas, 220 cv, caçamba Carmetal com tampa tipo portão ano 2006, em bom estado. Possibilidade de veículo na troca. Tratar com Eloir no fone (49) 8809-6794.



VENDE-SE UM FORD VERONA, IPVA 2012 pago, ótimo estado, recebe moto no negócio. Valor R\$7 mil. Interessados tratar pelo fone: (49) 9153-6178.

VENDE-SE PALIO WEEKEND ano 2008 modelo 2009, único dono, completa (som, alarme, vidro e trava elétrica, ar condicionado, roda liga leve, película), com 29 mil km, cor prata, toda original. Preço: R\$ 35 mil. São Miguel do Oeste. Interessados ligar (49) 8414-8152.

VENDE-SE GOL GTS branco 1989 em bom estado de conservação, licenciamento 2012 pago, trava e vidro elétricos, roda esportiva. Valor R\$4.500,00 à vista. Telefone para contato (49) 9129-8585.

VENDE-SE PICKUP CORSA 1.6, ano 2001, com ar quente, alarme, travas, som, capota marítima, pintura metálica, em ótimo estado de conservação. Valor R\$ 15 mil (49) 9977-1882 Marcio.

CINTO DE SEGURANÇA SALVA VIDAS

VENDE-SE SAVEIRO 1997, motor 1.8, gasolina, tem vidro elétrico, trava e alarme, suspensão nova, excelente estado de conservação. Fone (49) 8803-5482 com Derli.



VENDE-SE GOL GTS 1989 em bom estado de conservação na cor branca. Apenas R\$ 4.500,00 à vista. Contato: (49) 9129-8585, Rua São José, 532, Bairro União em Maravilha ou andre82wolff@hotmail.com



VEÍCULOS

2.1 - CARRO

VENDE-SE FIESTA HATCH 1.6 2007, completo. R\$ 23.500,00 à vista. Contato: (49) 8807-4082.



VENDE-SE UM GOLF 1.6, ano 97, preto, completo. Telefone: (49) 8832-2543.

VENDE-SE SAVEIRO 1996, 1.6, Rll 15', V.e., Lona marítima. Contato (49) 8818-4390.



PARATI SURF 1.6 - completa, ano 2008 modelo 2008. Telefones para contato: (49) 8404-1683 ou 9143-7205, Claudiomir.



VENDE-SE POINTER, barbarda! Ano 1996. Valor R\$ 6 mil. Interessados tratar pelo telefone (49) 8428-5434 e falar com Nico.

TROCA-SE VOYAGE, ano 1990, totalmente revisado por carreta agrícola. Interessados entrar em contato pelo telefone (49) 9902-0216 ou (49) 8845-5508.

VENDO FIAT UNO MILE, vermelho, ano 1993. Valor R\$6.500,00, troco por moto. Fone (49) 8815-8817.

VENDE-SE S-10 2.4 gasolina, CS, 2003, branca. Direção, trava e vidros elétricos, sem ar. Valor R\$ 28.500,00. Interessados tratar com Nico através fone (49) 8830-9342.

VENDE-SE FIESTA 1.0 1998. R\$ 2 mil abaixo da tabela FIPE. Contato: (49) 9991-3136 ou (49) 3664-2004.

VENDE-SE 2.8 2001 de Luxe, MWM, prata, cabine dupla, tratar pelo telefone (49) 9914-0554.

VENDE-SE CROSSFOX ano 2007, cor prata, 48mil Km, preço de tabela. Contatos (49) 3664-1140 ou (49) 8865-1374.

VENDE-SE CORSA HATCH - 4 portas, ano 2008, modelo 2009, preto. Ligar para (49) 9923-3010 falar com Mari.

VENDE-SE ASTRA, ano 1995, completo, com direção, ar, vidro elétrico, cor preta. Valor: abaixo da tabela. Interessados entrar em contato pelo telefone, aceita moto na troca. (49) 8825-3734.

VENDE-SE VECTRA 1996 ótimo estado, rodas aro 15 com 4 pneus novos, som personalizado, 4 cornetas, 2 auto-falantes Eros, 2 módulos, aparelho com DVD 3". Completo: ar, vidro, travas, freios abs, pintura perolizada. Contato: (49) 9918-7769.

VENDE-SE GOL 2002 geração 3. Quatro portas, direção hidráulica, chave reserva, único dono. Preço a combinar. Interessados tratar pelo telefone (49) 8418-7228.

VENDE-SE SAVEIRO CL 1.6 Motor 1.6 Ap, gasolina, 1996, branca, capota marítima, janela corredeira, película. São Miguel do Oeste. Contato: (49) 8819-1074.



VENDE-SE GOL 1.0 GERAÇÃO IV 4 portas preto, ano 2008 com alarme, trava elétrica, vidro, limpador e desembaçador. R\$ 22mil. Contato: (49) 9108-0284



VENDE-SE FIAT UNO mille,vermelho, ano 1993. Valor R\$6.500,00 ou troco por moto. Fone: (49) 9916-4355.

VENDE-SE S10 ano 1995, completa, documentos ok, R\$ 11.800,00. Fone (49) 8870-1313

GOL 1.0 TREND 2006 -2P básico, branco, alarme. Carro em excelente estado. Preço abaixo de mercado. Interessados contatar (49) 8835-4402 Patrick Medeiros.



VENDE-SE GOL SPECIAL ano 99, cor azul, em excelente estado de conservação, com rodas de liga leve, pneus seminovos, placa final 6. Licenciado 2012, chave reserva. R\$ 9.900,00. Interessados entrar em contato pelo telefone (49) 8803-2028 e falar com Lairton.



VENDE-SE PUNTO - 1.4 ano 2010, ar condicionado, direção hidráulica, vidros, travas, alarme. Único dono e baixa km. Telefones para contato (49) 9115-1690 ou (49) 8876-5687.

VENDO GOL branco ano 1989, bom estado de conservação. Valor R\$ 6mil aceite moto na troca. Telefone para contato: (49) 9129-8585 ou 9114-5184.

COMPRO CARRETINHA Reboque para transporte de motos. Contato: (49) 8414 1895 com Air.

VENDE-SE SAVEIRO 1.6 2000, GIII, branca, alarme e trava elétrica. Tratar com Rodrigo pelo fone: (49) 3664-4032. Maravilha/SC.

VENDE-SE GM PRISMA 1.1, ANO 2009, vermelho, completo, com rodas esportivas, quatro pneus novos, esterpe ainda não rodou, valor a negociar. Super econômico. Interessados ligar para (49) 9922-7176 ou 8813-0673.

VENDO CORSA SEDAN 1.6 prata, ano 2003, valor R\$18 mil. Estudo troca. Fone (49) 8815-8817.



RESPEITE A SINALIZAÇÃO DE TRÂNSITO

COMPRA carros e motos financiadas, mesmo com parcelas em atraso. Telefone para contato (49) 8807-7525.

VENDE-SE FIAT FIORINO furgão ano 96 branca em bom estado, documentos 2012 pago. Tratar pelo telefone (49) 3622-1814.

VENDE-SE SAVEIRO 1.6/FLEX, 2005, branca, em ótimo estado de conservação. Trava e vidros elétricos. Valor R\$ 21.500,00. Interessados tratar com Nico através fone (49) 8830-9342.

VENDE-SE UNO 1.0 Fire Flex, duas portas, 2006, branco. Valor R\$ 14.500,00. Interessados tratar com Nico através fone (49) 8830-9342.

VENDE-SE SANTANA QUANTUM 1990 completa motor novo valor R\$ 5.250,00 aceite troca 8870-1313



VENDE-SE FIORINO FURGÃO 96, Branca, Pronta para trabalhar. Tratar pelos fones: (49) 3621-2980 e (49) 8885-9193.

VENDO RENAULT MEGANE Sedan Dynamique Hi-flex 1.6 16V 2010/2011, cor preto, 37.000 Km, único dono, completíssimo. Informações: Fernando. Fone:(49) 99982734 nandoferpa20@gmail.com. Valor: R\$ 42 mil.

VENDE-SE GOL GIV 1.0 8v 2008, 4 portas, cinza Vulcano, R\$ 17.500,00 Contato: (49) 9185-6473.

VENDO GAIOLA, motor 1600 com 1 carburador. Interessados entrar em contato com Fabio ou Ismael vendrame pelo fones: (49) 8821-5220 ou 9920-0316 valor à combinar.

VENDE-SE VOYAGE 1992, motor novo, painel impecavel, lataria em ótimo estado. R\$ 1.882,00 abaixo da fiipe, valor 6 mil. R\$ 2 mil de entrada restante a combina. Tratar com Thiago (49) 8826-6757.

VENDE-SE CORSA CLASSIC SEDAN 2003/2004, completo. Valor R\$ 19.500,00. Telefone para contato (49) 9940-1256.

VENDE-SE CHEVROLET CORSA 1.0 MPFI 2000, R\$ 13 mil, gasolina, branco, farol de luz branca, limpador e desembaçador traseiro, rodas 14, ar quente/frio, som, alarme, trava e vidro elétrico, direção hidráulica. Luis Carlos Grando (49) 8870-3525.

VENDE-SE KADETT SLE 1.8 1992, com injeção., vermelho, R\$8.300,00. Contato: (49) 9116-1340.

VENDE-SE OU TROCA-SE GOL CL ano 90 por um gol bolinha ano 95 a 98. Interessados ligar para (49) 8412-1392.

VENDO GOL power 1.6, 2003, quatro portas. Valor a combinar. Interessados entrar em contato pelo tel. (49) 9940-4655.

VENDE-SE GOL SPECIAL 2002 Vermelho, alarme, travas elétricas, final 7 emplacado. Telefone para contato (49) 9967-9078 falar com Elisandro ou (49) 9994-0615 falar com Rafael.

VENDE-SE GOL GIII PLUS 1.0, 8 V, 4 portas, 2001/2001 branco, 88.000 Km, alarme, travas elétricas, ar quente, CD/MP3, limpador/desembaçador traseiro, revisado, 2 pneus novos Valor: A combinar. Telefone: (49) 9960-6096.

VENDE-SE PALIO 1.0 EX - ano 2000, 4 portas, ar quente, limpador, trava e alarme. Tratar com Daniel pelos telefones: (49) 9139-1839 (49) 3664-0030

NO TRÂNSITO SOMOS TODOS PEDESTRES

VENDE-SE MONZA GL 2.0, quatro portas, 1994, gasolina, azul. Com trava e vidros elétricos e direção hidráulica. Valor R\$ 9 mil. Interessados tratar com Nico através fone (49) 8830-9342.

VENDE-SE CAMIONETE D20, toda revisada, carroceria reformada de madeira, ano 1986. Valor R\$ 22.500,00. Interessados entrar em contato pelo telefone 9966-9150.

VENDE-SE KOMBI em Iporã do Oeste, branca ano e modelo 2010. Motor 1.4, total flex. Utilizada apenas em asfalto com pneus novos e baixa quilometragem. Contato (49) 9116.8421 ou (49) 3634.1903 falar com Luiz.

VENDE-SE CORCEL ano 76 motor novo documento 2012. Valor 2.200,00. Aceito Material de construção na troca 8870-1313



TRANSPORTE COM SEGURANÇA, USE A CADEIRINHA

VEÍCULOS

2.2 - MOTOS

VENDE-SE BIZ ES125 2007/2007. Cor Prata. Preço a combinar. Tratar com Cinara pelo fone (49) 8807-8447.



VEÍCULOS

2.2 - MOTOS

VENDE-SE TWISTER 250. Ano 2003, cor preta. Interessados tratar pelo fone: (49) 8422-7535



HA YBR 125 E. Ano/mod-elo 2003, cor bege, em óti-mo estado de conservação. Valor: R\$ 2.300,00 á vista. Contato (49) 8891-1155 com Silva.



VENDE-SE MOTO Honda CG 125 Titan ES, Ano 2003/2003 em ótimo estado de conservação com partida elétrica e freio a disco. Valor: 3.500,00. Interessados entrar em contato através do fone: (49) 3627-0410 (horário comercial) ou (49) 9112-7082 (após às 18h).

VENDE-SE BIZ 125 ES, 2006, cor prata. Partida elétrica, pneu trazeiro novo, com placa de Maravilha, final 5, licenciada 2012. Valor R\$ 3.900,00. Contato pelo telefone (49) 8803-2028.



VENDE-SE MOTO CICLITA HONDA/CG 125 Titan ES, Ano 2003/2003, com partida elétrica e freio a disco em ótimo estado de conservação. Interessados entrar em contato através do fone: (049) 3627-0410 (horário comercial) ou (049) 9112-7082 (após às 18:00 horas).



VENDE-SE HONDA BIZ 100 ano 2003 valor 2450,00 fone: 88701313.

VENDO BIZ 100 cor verde 2005 c/ partida. R\$ 2.700,00. Interessados tratar com Ricardo pelo fone (49) 8867-5688.

VENDE-SE CG 125 FAN - ano 2007. Nova! Valor R\$ 3.600,00. Telefone para contato (49) 9940-1256.

VENDE-SE HONDA CBX 200, ano 96. R\$ 2.800,00. Interessados tratar dom Jandir pelo fone (49) 8827-7019.

CAPACETE É A PROTEÇÃO DO MOTOCICLISTA

VENDE-SE DE HONDA BIZ 125 ES, partida elétrica, ano 2006/07, preta, ótimo estado, valor a negociar. Tratar pelo fone (49) 8868-4138 claro.



O LÍDER
Jornal

VENDE-SE MOTO AGRALE cagiva 500cc ano 2002 R\$ 12.700,00 Contato: (49) 9108-0284.



VENDE-SE YAMANHA YBR 125 ano 2003 . Valor de R\$ 1.500,00 + multas. Fone: (49) 8870-1313.



VENDE-SE HONDA CG 125 ano 1984 com débitos valor de R\$ 900,00. Fone: R\$ (49) 8870-1313



VENDE-SE HONDA BIS, 2002, com partida elétrica. Valor R\$ 2.300,00. Interessados entrar em contato pelo telefone: (49) 8825-3734.

VENDE-SE CBX - Strada 200 ano 2000/2001, cor preta, 2 pneus novos, bateria nova, 40 mil km, segundo dono. Telefone (49) 8806-2168.

VENDO MOTO CG 125 2003, cor verde. Valor: R\$ 2800,00. Interessados entrar em contato pelo fone: (49) 8847-8724.

VENDE-SE BIZ 125 KS 2006, prata, moto revisada. Sem entrada, em 24 parcelas fixas de R\$ 199,00, com aprovação de cadastro. Interessados entrar em contato pelo telefone (49) 8803-2028.

VENDE-SE HONDA BIZ 100 ano 2003 valor 2450,00 fone: 88701313.

VENDE-SE SUNDOWN max 125 completa 2006 valor 2350,00. Fone: 88701313

VENDE-SE CG125, ano 2003. Valor R\$ 2.500,00. Interessados entrar em contato pelo telefone 8870-1313.

VENDE-SE HONDA 150 KS 2005. 15.000 km em ótimo estado sem riscos, 2 pneus novos. Garantia de motor e documentos em dia. Valor: R\$ 4.500,00 Contato: (49) 8806-9803 ou (49) 8417-2042.



VENDE-SE BIZ + 125, injeção eletrônica, ano 2010, pouquíssimo uso, apenas 4.885 km. Sem nenhum risco. Moto praticamente zerada. Valor: R\$6.500,00. Contato: (49) 8806-9803 ou (49) 8417-2042.



VENDO DRAG STAR 650, 08/08, com apenas 9.500 km. Todas as revisões na autorizada, manual e chave reserva. Equipada com Sissy bar, bagageiro e banco sela. Valor: R\$ 21.500,00. Não aceito troca. Contato: Franco (49) 9924-3040.



MOTORIZAMOS SUA BICICLETA. Motorize sua bicicleta e usufrua de um excelente meio de locomoção. Motores a partir de R\$ 799,00 montado, tenho motor 2t 48cc e 80cc. Também temos bicicleta montada com motor a partir de R\$1.199,00 com garantia, peças de reposição e assistência técnica. Não precisa CNH. Ligue e confira (49) 8428-0276 e-mail volmirzaca@hotmail.com.br.



VENDO MOTO CG TITAN 150ES, com partida ano 2005, Valor R\$3.950,00. Interessados tratar com Eduardo pelo fone: 9979-4418 ou 8816-9320.



VENDE-SE MOTOCICLETA HONDA CBX 205 TWISTER 2008. Preço de tabela FIPE R\$ 7.820,00, Km 16.432,80. Tratar com Rafael Bardete Corrêa. Contato (49) 9133-5828, São Miguel do Oeste/SC.



VENDE-SE MOTO CB 400 ano 1982 relíquia, preta, motor ok, pneus novos, bateria nova, buzina a ar, faroletes, relação nova, baú, moto em estado de nova, para pessoas exigentes. Valor R\$ 11 mil. Tratar pelo telefone (49) 9971-4769 Bernardo.



VENDE-SE MOTO BIZ 125 KS, 2008, cor preta. Moto inteira, placa de Maravilha. Imperdível. Somente R\$ 3.600,00. Interessados entrar em contato pelo telefone (49) 8803-2028.



VENDO NX 150 PARA TRILHA. Motor com kit 200 CC, moto em ótimo estado de conservação, pneus novos, cor vermelha. Valor R\$ 3.200,00. Interessados entrar em contato com Fernando pelo fone (49) 9917-4721

VENDE-SE NRX BROS 125, 2005 para trilha. R\$ 2.000,00. Interessados tratar pelo fone (49) 8825-5516.

VENDE-SE BIZ 2008, honda 125 +, partida elétrica, rodas de liga leve. Valor: R\$ 4.500,00. Tratar pelo fone: (49) 3664-1703



CBX 250 TWISTER, ano 2008 vermelha, telefone (49) 8818-4390.



VENDE-SE TWISTER 2008, 32 mil km, valor abaixo da fiipe. Contato (49) 3664-1690 ou 3664-4598.

VENDO MOTO DT 180 para trilha. Moto em Maravilha SC. Valor R\$ 650,00. Contato pelo fone (49) 9917-4721 com Fernando.



VENDE-SE CBX 200 Strada, cor roxa, ano 1997. Valor R\$ 3 mil. Interessados entrar em contato com Silvio pelo telefone (49) 8419-7933 e (49) 8855-0396.

VENDE-SE HONDA CG 125 TITAN ano 2003 valor de R\$ 2.450,00. Fone: (49) 8870-1313.



VENDE-SE HONDA CG TITAN 150 ano 2007 em perfeito estado. Valor R\$ 3.350,00. Interessados entrar em contato pelo fone: (49) 8870-1313.

VEÍCULOS

2.2 - MOTOS

VENDE-SE TWISTER 250, amarela, ano 2008, segundo dono. 3 mil km rodados. Estuda-se proposta por gol quadrado. Valor R\$ 7.500,00. Interessados entrar em contato pelo telefone (49) 8423-6036.

VENDE-SE OU TROCA-SE MOTO TWISTER 250 ano 2008 preta, conservada, só andar. Aceito troca por moto de menor valor, ou automóvel de até uns R\$ 10 mil. Contato: (49) 9901-2886 Junior Cesar.

VENDE-SE HONDA BIZ ES, ano 2008, com partida elétrica, cor prata, único dono. Valor R\$4,5 mil. Contato: (49) 8815-8817.



VENDE-SE XTZ YAMAHA 125, ano 2003, completa, freio a disco, com partida, cor preta, valor a combinar. Tratar com Rafael (49) 8834-1164 ou (49) 3622-3941.

VENDE-SE YAMAHA XTZ 125E, vermelha, partida elétrica, ano 2004, seminova, mecânica perfeita, impostos 2012 pagos, placa início M, com chave reserva, bateria substituída recentemente. Estou pedindo R\$4.300,00, só aceito pagamento a vista. (49) 9912-5969 ou (49) 3622-1128. Tratar com Luis.

VENDE-SE MOTO XLR 125, 2001 para trilha. R\$ 1.700,00. Interessados tratar pelo fone (49) 8825-5516.

VEÍCULOS

2.3 - NÁUTICO

VENDE-SE UM BARCO KARIB 500 com motor yamaha 40hp, partida elétrica, sonar, power trim, bomba porão, carreta rodoviária, conjunto ano 2007 com pouco uso. R\$: 22 mil. Contato: (49) 9108-0284.

DIVERSOS

3.1 - INFORMÁTICA

VENDE-SE OUTROCO NOTEBOOK LG A530 Core I7, 6gb DDR3, 750gb, Nvidia GT555M 2gb dedicado, USB 3.0, cinema 3D, DVDRW, blu-ray, leitor digital, 2 web cam 3D, monitor LED "15,6" Full HD, nota fiscal, garantia. Excelente para designer, estúdio de filmagem, fotografia, jogos. R\$ 3 mil. Aceito proposta para troca por tablet e moto. Interessados ligar (49) 8860-9237.

DIVERSOS

3.2 - ANIMAIS

VENDE-SE FILHOTES DE LABRADOR com 3 meses, macho e fêmea. Valor a combinar. Interessados ligar (49) 8883-8537 com Simone.

VENDE-SE FILHOTES DE LHASA APSO, 3 fêmeas e 3 machos... cada macho R\$ 500,00 e cada fêmea R\$ 650,00. Obs: Filhotes nasceram dia 23/10/2012, completando 30 dias serão entregues aos que fizerem as suas reservas. Fone (49) 9943-1635 ou (49) 9925-9891. tratar com Marcelo ou Cinara.



DIVERSOS

3.3 - INSTR. MUSICAIS

VENDE-SE VIOLÃO Giannini Eletro Acústico com case. Excelente para iniciantes. R\$ 350,00. Telefone 49 8860-9237.

VENDE-SE GUITARRA PALMER LES PAUL e amplificador Marshal MG-15, praticamente sem uso. Interessados tratar pelos telefones: (49) 3621-3063 ou 8814-0828.

DIVERSOS

3.4 - GERAL

VENDE-SE MÁQUINA DE LAVAR POP TANQUE R\$ 60,00. Interessados tratar pelo fone (49) 9917-4721

VENDE-SE MÁQUINA DE LAVAR AUTOMÁTICA seminova da marca muller com capacidade para 6 kg. R\$ 300,00. Interessados tratar pelo fone (49) 8422-0251.



VENDE-SE VACA e novilha Jersey, ambas cobertas de 06 meses. Tratar com Cleomar (49) 8403-3027.

VENDE-SE máquina de sorvete expresso italianinha. (49) 9979-4214 ou (49) 3664-1358. Tratar com Vilmar.

VENDE-SE MÁQUINA DE COSTURA reta e uma overloque 4 fios. Seminovas, ótimo estado. Fone (49) 8837-5791 ou (49) 8831-0647.

VENDE-SE APARELHOS DE GINÁSTICA. Maiores informações (49) 3622-1934.

VENDE-SE BICICLETA COM MOTOR, também faço motorização da sua bike. Ligue e confira (49) 8428-0276 com Volmir.



OITO VAGAS PARA AUXILIAR DE PRODUÇÃO 4 vagas para masculino. Interessados comparecer munidos de currículo na empresa Kitimar.

VENDE-SE MÁQUINA DE LAVAR ROUPA eletrolux, 6kg, cerca de um ano e meio de uso e em bom estado de conservação. R\$350,00. Fone (49) 8809-1669.

VENDE-SE 200 pedras de obra e 94 meio fio de oito por um metro. Tratar com Angelo pelo telefone (49) 9922-9488.

VENDE-SE MÁQUINAS DE COSTURA INDUSTRIAIS, reta - R\$700,00, overlock - R\$ 1 000,00, interlock - R\$ 1 100,00, caseadeira - R\$ 4 000,00, botoneira - R\$ 2 000,00. Todas com menos de um ano de uso. Interessados entrar em contato pelo fone (49) 9176-5001 ou 9158-4547.

VENDE-SE MUDANÇA completa. Valor a combinar. Interessados entrar em contato pelo telefone (49) 9940-4655.

PRECISA-SE DE MÓVEIS como pia e mesa. Doações ligar para 49 8852-0736 / 8827-2964 tratar com Marley.

VENDE-SE TORNIO NARDINI Mascote 205, Ano 2006 em ótimo estado de conservação e sem folga no embarramento. Interessados entrar em contato através do fone: (49) 8421 - 9904.

COMPRA-SE esteira elétrica. Interessados entrar em contato pelo telefone (49) 9929-5715.

VENDE-SE um kit com três máquinas de costura, com linhas, uma mesa de madeira, tesoura elétrica, único dono. Entregam as máquinas revisadas. Valor R\$ 1.800,00. Tratar com Amilton (49) 8832-2546.

VENDE-SE MÁQUINA de costura industrial da marca Juki. Contato: (49) 9106-9682.

VENDE-SE cama de massagem, cadeira e escada. Itens seminovos. Fone: (49) 9113-7755.

VENDE-SE MÁQUINAS usadas para marcenaria. Interessados entrar em contato pelo telefone (49) 3365-3172 ou 8820-2889.

VENDE-SE BERÇO com cômoda anexada e colchão seminovos por R\$ 160,00. Contato: (4) 9998-5336, 9921-1101 ou 3664-3698 falar com Tânia ou Mauro.

VENDE-SE UM JOGO DE SOFÁ (tecido) seminovo por R\$400,00. Contato: (49) 9940-1095.

VENDE-SE UM CARRINHO novo de churros e uma máquina de crepe, uma máquina de chocolate quente, e uma estufa elétrica para lanches todos novos. Maravilha/SC (49) 9979-4214 falar com Vilmar.

VENDE-SE DUAS MÁQUINAS semi-industriais de costura. Interessados ligar: (49) 3622-1155. Valor a Combinar.

VENDE-SE compressor de ar, potência de 60 Pés, bomba de compressão com 5 Pistões, motor Elétrico WAG - Mod.: 132M - 60 Hz - 15 Pés, cilindro de compressão com Capacidade de 620 Litros marca CHAPERINI. Valor Requerido: R\$ 5.500,00 (Cinco mil e quinhentos reais). Contato: Tião pelos fones (49) 3622-0041 ou (49) 9103-6030.



VENDE-SE MÓVEIS DE SALÃO DE BELEZA 01 Lavatório, 01 Poltrona, 01 Console Neon, 01 Carinho auxiliar, 01 Cadeira com gaveta, 01 Maca para Massagem, 01 Escada Fixa 2 degraus, 01 Mesa manicure com armário, 01 cadeira dupla, 01 esterificador e aluga-se a sala comercial. R\$ 1.600,00. Tratar pelo fone: (49) 3664-3137.

VENDE-SE ESTEIRA CALOI fitness, bem conservada, correia nova, menos de 50% do valor de nova, R\$550,00. Contato pelo fone (49) 9912-6253.



COMPRO MESA DE DESENHO com régua paralela, os interessados poderam ligar para (49) 3664-4598 ou pelo email licieliduda@hotmail.com.

VENDE-SE cama com cabeceira em marfim. Centrifuga Müller em ótimo estado. Geladeira Eletrolux branca c/ degelo. Contato pelo telefone (49) 9902-0213 falar com Mara.

VENDE-SE máquina de fazer fraldas motorizada, seminova. Com seladora, corta e sela embalagens de todos os tamanhos. Interessados entrar em contato com Waldemar: (49) 3645-0390 ou 8852-3389.

VENDE-SE máquina de costura industrial reta. Interessados ligar para (49) 8846-8420 falar com Geniane.

EMPREGO

4.1 - OFERTA

PRECISA-SE DE DIARISTA para meio período (manhã) que cozinhe, Salário a combinar. Contato: (49) 9998-5336, 9921-1101 ou 3664-3698 falar com Tânia ou Mauro.

PRECISA-SE de pessoas para trabalhar como auxiliar de produção nas áreas de marcenaria e refrigeração. Ter mais de 18 anos e ter concluído o Ensino Médio. Interessados entrar em contato pelo fone: 49 3664-8100 com Diadrini.

A EMPRESA JJ tem vagas de trabalho. **ÚLTIMAS VAGAS PARA:** Homens maiores de 18 anos função montador com habilitação C, auxiliar de produção, marceneiro, técnico de refrigeração, estoque. Interessados ligar para (49) 3664-8100.

VENDE-SE QUADRICICLO cor preta R\$ 1.000,00. Interessados tratar pelo fone (49) 8422-7535.

LATICÍNIOS BELA VISTA Empresa com mais de 55 anos no mercado, anuncia vagas para auxiliar de fábrica, operador de empilhadeira e auxiliar de laboratório. Empresa com vários benefícios. Interessados preencher currículo na portaria da empresa ou através do site: www.piracanjuba.com.br

EMPREGO**4.1 - OFERTA****HANGRA BOWLING**

BAR está recrutando funcionários para trabalhar como garçom, (homem ou mulher). Interessado entrar em contato com Fabio Ely, pelo fone: (49) 8834-0852

TUBOS MARAVILHA

está recrutando funcionários para trabalhar na produção, (homens). Interessados entrar em contato pelo fone: (049) 3664-0462.

GERENTE FINANCEIRO

São Miguel do Oeste/SC, Principais atividades:

Gerir o setor financeiro, verificar os processos de controladoria, efetuar a análise de mercado, elaborar planos estratégicos do setor, elaborar os relatórios gerenciais, controle de indicadores, participar de reuniões, delegar as tarefas e passar as orientações.

Requisitos:

- Experiência nas atividades
- Ensino Superior completo em Administração de Empresas ou Ciências Contábeis

- Cursos na área de finanças.
Benefícios: Plano de saúde/Plano Odontológico / Seguro de vida

Regime de contratação: CLT (Efetivo)

Horário: Comercial

Salário inicial: 2.500,00 (com possibilidade de crescimento)

Interessados enviar currículo para: rh.sm.vagas@gmail.com até o dia 21/09/2012

ACÁCIA IMÓVEIS

Procura pessoas interessadas em trabalhar no ramo imobiliário como corretor de imóveis.

Interessados entrar em contato pelo fone (49) 3664-4013 ou deixar currículo na empresa.

PRECISA-SE de vendedor

externo, com carro próprio. Interessados ligar (49) 8408-7928.

PROCURA-SE VENDE-

DOR externo ou representante comercial, que tenha carteira de clientes, com experiência e preferencialmente que tenha moto. Interessados entrar em contato com o Bruno pelo telefone (49) 8842-4210.

PROCURA-SE EMPRE-

GADA doméstica para meio período ou dia inteiro. Interessadas entrar em contato pelo telefone (49) 8804-1068 ou (49) 8404-1003.

PRECISA-SE DE SERRAL-

HEIRO para trabalhar em Florianópolis salário fixo com carteira assinada vale alimentação e vale transporte.

PRECISA-SE de uma moça

para trabalhar como auxiliar de cozinha, tratar no café com sorvete, Preferência que possua CNH. fone 8803-0897 ou 9922-2607

PRECISA-SE de vendedoras

externas para vender bijuterias no Sistema porta a porta, em toda a região. Tratar com Gilmar pelo telefone (49) 9126-2378.

PROCURA-SE rapaz

para trabalhar em lavagem de carro. Necessário experiência. Interessados ligar 9134-2710 ou 8848-1874.

PRECISA-SE DE MONTADOR DE MÓVEIS,

que tenha carteira de motorista. Não precisa ter experiência. Interessados entrar em contato com Rosângela ou Taísa pelo telefone 3664-2102, celular 8435-5132.

CONTRATA-SE SENHOR

para trabalhar como AUXILIAR nos serviços de ordenha, numa granja no Município de Guatambú/SC, com idade entre 35 a 50 anos. Os interessados devem ligar para (49) 9967-4224.

MULHER PROCURA EMPREGO

para babá ou doméstica no turno matutino. Contato pelo telefone (49) 8840-6463.

PRECISA-SE DE VENDEDOR

externo com disponibilidade para viagem e que tenha carro próprio. Contato pelo telefone (49) 8820-0702 e falar com Maicon.

A EMPRESA JJ INSTALAÇÕES

Comerciais Ltda, esta com vaga de trabalho para MONTADOR, AUXILIAR DE PRODUÇÃO, PROJETISTA com experiência em em AUTO CAD, 3D e STUDIO MAX. Interessados deixar curriculum na empresa ou ligar (49) 3664-8100.

SINE - SÃO MIGUEL DO OESTE/SC

MASCULINO: Carregador de caminhão / Linha de produção / Caseiro / Serviços gerais / Arte finalista / Instalador de internet / Metalúrgico com experiência / Moto boy / Mestre de obras com experiência / Marceneiro e auxiliar de marceneiro / Pedreiro, carpinteiro, armador e servente para Lages / Repositor de mercadoria / Montador de móveis / Auxiliar de execução / Eletricista e ajudante de eletricista / Linha de produção / Motorista de ônibus rodoviário com experiência.

FEMININO: Vendedora interna com experiência / Babá à noite / Doméstica dia todo / Cozinha- auxiliar de cozinha / Doméstica para morar / Arte finalista / Atendente de balcão / Faxineira dia todo / Serviços gerais / Manicure / Doméstica manha / Impressor gráfico / Costureira / Balconista de farmácia e auxiliar de manipulação com experiência / caixa com experiência.

Interessados em preencher as vagas, passar no SINE com seus documentos pessoais (carteira de trabalho, identidade e CPF) das 13:00 às 19:00 horas. Endereço: Rua Sete de Setembro, 2020, Centro, São Miguel do Oeste - SC. Telefone para contato: (49) 3631-2956.

ASSOCIAÇÃO EMPRESARIAL CDL MARAVILHA/SC

AUXILIAR DE CORTE: Homem com idade entre 18 e 30 anos e carteira de habilitação.

AUXILIAR DE COZINHA: Profissional com mais de 18 anos e experiência.

AUXILIAR DE EXPEDIÇÃO: Homem com idade entre 18 e 30 anos e carteira de habilitação.

AUXILIAR DE PRODUÇÃO: Profissional com experiência.

AUXILIAR DE PRODUÇÃO: Profissional com mais de 18 anos para trabalhar na área de pré-moldados.

AUXILIAR DE PRODUÇÃO: Homem com mais de 25 anos para trabalhar em fábrica de móveis.

AUXILIAR DE PRODUÇÃO: Homem para trabalhar como auxiliar de fábrica. Com urgência.

AUXILIAR DE PRODUÇÃO: Homens e mulheres, não é necessário ter experiência.

AUXILIAR DE TECELAGEM: Homem com idade entre 18 e 30 anos e carteira de habilitação.

CAIXA: Mulher com experiência e disponibilidade de horários.

CHEFE DE OFICINA: Homem com conhecimentos gerais em implementos rodoviários (mecânica e solda) e noções em informática.

CONFEITEIRAS: Mulheres com experiência e mais de 25 anos. Com urgência.

COZINHEIRA: Mulher com experiência e idade entre 18 e 45 anos.

DESENHISTA: Homem com mais de 18 anos e cursos de AutoCad e CorelDraw.

ELETRICISTA INDUSTRIAL: Homem com mais de 18 anos, conhecimentos na área elétrica, em quadros de comando, automação e predial. Com urgência.

EMPREGADA DOMÉSTICA: Mulher para trabalhar de segunda a sábado no período matutino. É necessário cuidar de criança e fazer almoço. Com urgência.

ENCANADOR: Homem com experiência. Com urgência.

ENGENHARIA/ARQUITETURA: Profissional que esteja cursando Engenharia ou Arquitetura, possua curso de Auto Cad e programas de desenho. Com urgência.

ESTOQUISTA: Profissional com noções na área. Com urgência.

FAXINEIRA: Mulher com experiência para trabalhar quatro tardes por semana. A empresa oferece carteira assinada e meio salário.

FAXINEIRA: Mulher com mais de 18 anos, não é necessário ter experiência.

FAXINEIRA: Mulher com experiência.

FOTÓGRAFA: Mulher com mais de 18 anos e experiência. Com urgência.

FRENTISTA: Homem com mais de 18 anos, disponibilidade de horários e noções de informática.

GERENTE: Homem com experiência na área. Com urgência.

INSTALADOR DE ANTENAS: Homem com conhecimentos avançados em informática e experiência na instalação de antenas.

INSTALADOR DE CORTINAS: Homem com carteira de habilitação e experiência.

JARDINEIRO: Homem com experiência para trabalhar em horário comercial. Com urgência.

MECÂNICO: Homem com experiência para trabalhar como mecânico de automóveis em auto center. Com urgência.

MECÂNICO: Homem com experiência em suspensão.

MECÂNICO DE REFRIGERAÇÃO: Homem com experiência e disponibilidade para viajar.

MECÂNICO INDUSTRIAL: Homem com curso e conhecimentos na área.

MONTADOR: Homem com mais de 18 anos, com urgência.

PADEIRO(A): Homem ou mulher com experiência.

PEDREIRO: Homem com mais de 25 anos e experiência.

SECRETÁRIA: Mulher com mais de 20 anos, experiência e disponibilidade de horários para trabalhar até o meio dia de sábado.

SERVENTE DE PEDREIRO: Homem com mais de 25 anos, não é necessário ter experiência.

SERVIÇOS GERAIS: Precisa-se de homem e mulher, para trabalharem na limpeza de oficina e escritório, respectivamente. Com urgência.

SOLDADOR: Homem com mais de 18 anos e experiência.

TORNEIRO MECÂNICO: Homem com experiência. Com urgência.

VENDEDORA: Mulher com mais de 20 anos, experiência ou noções na área de vendas.

VENDEDOR: Profissional para trabalhar com vendas de automóveis, com urgência.

VENDEDOR: Profissional com mais de 20 anos e experiência.

VENDEDOR: Profissional com carteira de habilitação e experiência para trabalhar com vendas internas e externas.

VENDEDOR: Profissional com mais de 18 anos e noções de informática.

VENDEDOR(A): Profissional com mais de 18 anos, de preferência com carteira de habilitação e experiência.

VENDEDOR DE MATERIAIS DE CONSTRUÇÃO: Homem com mais de 18 anos, experiência, noções de informática e em venda de tintas.

VENDEDOR EXTERNO: Profissional com mais de 22 anos e experiência na área.

Mais informações na Associação Empresarial de Maravilha

Av. Araucária, 399, 3º Andar | Centro | (49) 3664-0414 www.aemaravilha.com.br

EMPREGO
4.3 - PRESTAÇÃO DE SERVIÇO

DISPONIBILIZO DE CAMINHÃO CAÇAMBA truck para serviços em geral. Interessados Tratar com Eloir J. Drumm pelo telefone (49) 8809-6794 .



PRESTA-SE serviços especializados em escapamento, com preço de fábrica. Interessados tratar pelo telefone (49) 8812-6800 ou na Avenida 7 de Setembro, 983 em Maravilha/SC.

PEDREIRO COM EXPERIÊNCIA E SERVIÇOS. A Construtora Oliveira contrata. Interessados entrar em contato pelo fone: (49) 3664-3636.

SERVIÇOS DE PINTURA, massa corrida, textura e envernizamento. Contato: (49) 9154-9526 com Evandro.

AULAS PARTICULARES de Francês e Matemática (reforço). Interessados entrar em contato pelo tel: (49) 9906-7864 após às 18h.

FAÇO MONTAGEM de móveis e pequenas reformas. Interessados ligar para (49) 8806-1310 com Cleto Feyh.

LAVA-SE todos os tipos de roupas, cobertores e edredon. Interessados entrar em contato pelo fone 49 8808-3346.

SERVIÇOS DE JARDINAGENS, corte de grama e embelezamento de jardins. Interessados entrar em contato pelos telefones (49) 8845-9026 ou (49) 8832-5596.

ALUGA-SE CAMA ELÁSTICA, interessados entrar em contato pelo fone (49) 3664-3498 / (49) 8403-5012 ou (49) 9146-6577 tratar com Evandro ou Marclizete.

CAMILA PROCURA TRABALHO COMO BABÁ. Contato (49) 8858-4317.

DOMÉSTICA Salete Ferraz procura trabalho como doméstica ou faxineira. Contato pelos fones (49) 9960.6062 ou (49) 8458.4032.

PROCURA-SE para admissão imediata: Soldador de solda Tig; serralheiro e ajudante de serralheiro e funeleiro e ajudante de funeleiro. Salário a combinar. Interessados entrar em contato pelos telefones 3664-3755 e 88194779 e falar com Enio.

MOTORISTA - Com CNH categoria D, procura emprego para dirigir caminhão na região de Maravilha. Contato pelo telefone (49) 9922-9488 com Angelo.

COMPRA DE CABELO nas quintas e sextas-feiras no Centro de Beleza Unissex em frente à Rodoviária de São Miguel do Oeste, contato pelo fone (49) 8414-9008.

SERVIÇO EM CONSTRUÇÃO como servente ou pedreiro. Interessados entrar em contato pelo telefone (49) 8433-6574 ou (49) 9944-4425 ou ainda no endereço Rua Cruz e Souza, 348, Bairro São José.

SECRETÁRIA - Mariana procura emprego como secretária, vendedora, auxiliar de escritório. Fone para contato 49 8837-7124.

SERVENTE DE OBRAS Empresa CONSTROFIL, contrata imediatamente para trabalhar na região de Chapecó. Paga-se: Salário de R\$ 840,00(oitocentos e quarenta reais); Alimentação; Alojamento; Seguro de vida. Interessados comparecer em Chapecó, AV. Nereu Ramos 570 D - sala03, munidos de documentação pessoal, foto, carteira de trabalho até segunda feira dia 27/08/2012, ou entrar em contato pelo telefone (49) 3329-2598.

PROCURA-SE emprego para serviços gerais, somente no turno vespertino. Tem carro e moto. Telefone para contato (49) 8836-1897.

SERVIÇOS DE PINTURA, massa corrida, textura e envernizamento. Interessados ligar para (49) 9154 9526.

PROCURA-SE trabalho como caixa ou frentista (c/experiência), em supermercado, como vendedor, estoquista ou auxiliar de produção e serviços gerais. contato: (49) 8822-4025 falar com Fabio.

MULHER PROCURA EMPREGO de faxineira pelo período matutino, ou três vezes por semana. Interessados entrar em contato pelo telefone (49) 8814-8096.

PROCURA-SE EMPREGO de faxineira. Interessados entrar em contato pelo telefone 8800-3447 e falar com Janete.

PROCURA-SE emprego na área de segurança ou como motorista. Possui carteira C e curso do MOOP. Tratar com Cacildo pelo telefone (47) 9956-5152.

a oportunidade que você precisa pode estar aqui!

confira! classificados O Líder

Journal

O LÍDER

(49) 3664 1709 (49) 3664 0803

COMPRA-SE cabelos longos, sem química, preferência por cabelos loiros. Telefone (49) 3664-3011.

DOMÉSTICA OU DIARISTA. Interessados entrar em contato pelo telefone (49) 8814-8096.

FAXINEIRA - Janete procura trabalho pela parte da manhã. Contato pelo fone (49) 8800-3447.

Vera procura trabalho como diarista para meio período. (49) 9934-1373.

TÉCNICA EM GERIATRIA (cuidadora de idosos) oferece o seu trabalho. Interessados entrar em contato pelo telefone ou (49) 9998-7958.

MOTORISTA - Rapaz tem carteira categoria AC e referência. Interessados entra em contato pelo fone (49) 8843-7539.

HOMEM procura emprego em São Miguel do Oeste. Possui curso de operador de empilhadeira. Interessados ligar 9978-9622.

PROCURA-SE EMPREGO de costureira ou diarista. Interessados entrar em contato com Marizete pelo telefone (49) 9960-6115.

DOMÉSTICA - Andrieli procura trabalho ou babá. Interessados ligar no (49) 8804-6858.

PROCURA-SE EMPREGO de faxineiro, serviços gerais ou repositora para o dia todo. Contato: (49) 8404-2926.

MULHER PROCURA emprego para babá ou doméstica no turno matutino. Interessados entrar em contato pelo telefone (49) 8840-6463.

MOÇA PROCURA EMPREGO para trabalhar como doméstica. Interessados entrar em contato pelo telefone (49) 8878-9976 ou (49) 8807-7835.

MANUTENÇÃO ELÉTRICA e formação de computador, trabalho bem feito e rápido. Contato: (49) 9906-7864 Anderson.

PROCURA-SE EMPREGO de serviços gerais ou faxineira. Interessados entrar em contato pelo telefone (49) 8814-8096.

Rafael procura trabalho como vendedor externo. Tem experiência e conhece toda região Oeste. Interessados ligar nos telefones (49) 8422-4745 ou (49) 8837-4731.

EMPREGO

4.1 - OFERTA

MECÂNICA LEIZER CONTRATA MECÂNICO com experiência, maior de idade. Interessados entrar em contato pelo fone (49) 3664-0900 com Ismael. ou Fábio.

EMPREGO

4.2 - PROCURA

MOÇA PROCURA EMPREGO COMO BABÁ. Possui 3 anos de experiência como auxiliar de classe. Períodos manhã, tarde ou integral. Conato: (49) 8882-7424.

Procura-se emprego para **TELEFONISTA OU BALCONISTA.** Interessados ligar para (49) 8876-5214.

PROCURA-SE EMPREGO DE FAXINEIRA. Interessados entrar em contato com a Janete pelo telefone (49) 8800-3447.

PROCURA-SE EMPREGO PARA DOMÉSTICA. Interessados entrar em contato pelo telefone (49) 8414-8096.

PERSONAL TRAINER - Atividade física no conforto de sua casa. Caminhadas e corridas orientadas, ciclismo outdoor, natação para crianças, avaliação física, ginástica localizada, alongamento. Agende sua aula experimental: (49) 99729771 ou e-mail flavia_stc@hotmail.com com Flavia.

AULAS PARTICULARES DE MATEMÁTICA todos os níveis (fundamental, médio e superior), Concursos (matemática, estatística e matemática financeira). (reforço). Interessados entrar em contato pelo telefone: (49) 8864-0602 Professor Luís.

DOMÉSTICA, babá, vendas, garçonete ou balconista. CNH AB. Contato: (49) 8890-8895.

CAIXA - Rapaz procura trabalho como caixa ou frentista (c/experiência), em supermercado, como vendedor, estoquista ou auxiliar de produção e serviços gerais. Contatos pelo telefone (49) 8822-4025 falar com Fabio.

Classificados **O Líder**

**Pensou
em Vender?**



Tá Vendido!

Aqui você tem
O MELHOR
retorno em
MENOS TEMPO!

Anuncie nos
classificados
O Líder e obtenha
ótimos resultados!

CLASSIFICADOS

GRÁTIS

ENVIE PARA:
arte@jornalolider.com.br
ou ligue

49 3621-0103

49 3664-0803

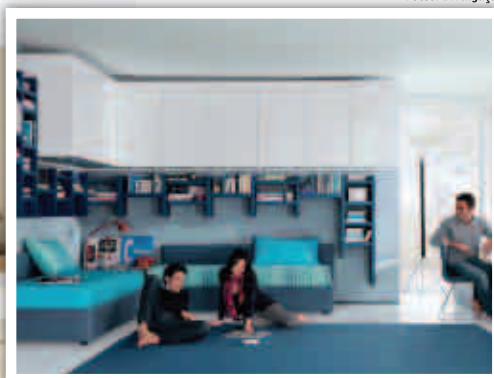

O LIDER
D
 CADERNO DECORAÇÃO
 :::: Compromisso com o leitor, ::::
 compromisso com a notícia!

MÓVEIS PLANEJADOS. VALE A PENA INVESTIR?

Um bom projeto garante o melhor aproveitamento dos ambientes

Uma das maiores vantagens de optar pelos móveis planejados é a economia de espaço. Isso porque o projeto feito para cada apartamento ou casa leva em conta cada centímetro livre e todas as necessidades e desejos dos moradores. O resultado inclui espaços bem aproveitados e integrados - até mesmo aquela área de serviço onde você achava que nada caberia! Geralmente as lojas que oferecem esse tipo de móvel disponibilizam um profissional para desenvolver o projeto e inclui na compra a montagem e desmontagem, além de todos os ajustes necessários. Saiba exatamente o que você quer antes de começar o projeto.

Os móveis planejados sem dúvida deixam a casa com um ar mais sofisticado. O acabamento perfeito, o material na maioria das vezes com aparência bastante parecida com a da madeira e recursos de computação gráfica contribuem para os ambientes ficarem mais modernos. Eles são produzidos com MDF e MDP com acabamentos lisos, acetinados, de alto brilho e com textura que imita a madeira natural.

Não é correto dizer que todo móvel pla-

nejado é mais caro que o convencional (aquele que já está prontinho na loja). É claro que geralmente se paga mais caro por algo exclusivo para a sua casa, mas isso não é regra. Muitas lojas oferecem preços bacanas e pagamento bastante facilitado.

Na hora de falar de desvantagens desse tipo de móvel é impossível não citar as mudanças. Como todo o projeto é feito para um ambiente específico, na hora de se mudar os móveis podem não se encaixarem tão facilmente ao novo espaço. A mobília precisa ser desmontada por um profissional especializado e ajustada para usar em outra residência.

Você optou pelos móveis planejados, fechou a compra e eles foram montados na sua casa. Agora é hora de avaliar tudo, observar cada detalhe e, caso haja, conferir todas as pequenas imperfeições. Perceba se portas e gavetas fecham direito, se alguma peça está riscada ou mal acabada. Caso encontre algum defeito, entre em contato imediatamente com a empresa e troque o material. Afinal, a sua casa merece o melhor, certo?



revendedora autorizada

ambientá
 projetados

imobal
 móveis planejados

49 3622.2629

BRINQUEDOTECA

ONDE ADULTO NÃO TEM VEZ!

O lugar dos brinquedos é um espaço da magia, da criação, da imaginação, da bagunça permitida... Cada vez mais comum, a brinquedoteca deixou de ser uma exclusividade das escolas e shoppings e passou a ser uma solução para organizar os milhares de brinquedos das crianças e onde elas podem ficar à vontade com os amiguinhos. Para quem tem o luxo de ter esse espacinho em casa... inspire-se!

Fotos: Divulgação



O cenário pode ser de aventuras ou de contos de fadas: colorido, criativo, acolhedor e principalmente seguro e confortável. Este ambiente está tomando o lugar do velho "canto da bagunça" e é o sonho de consumo de pais e filhos, além de se apresentar como solução encontrada por muitas famílias para que as crianças tenham um espaço adequado para brincar, sem desorganizar a casa inteira.

É PERMITIDO

Piso antiderrapante e de fácil limpeza, como os emborrachados e vinílicos;

- Proteção para portas e tomadas;
- Substitua vidro por acrílico;
- Acabamentos de fácil higienização, como o laminado;
- Poucos móveis e brinquedos, deixando espaço livre para as brincadeiras;
- Móveis com cantos arredondados;
- Guarda corpo em escadas e no patamar superior;
- Papel de parede que pode ser trocado.
- Mesa para desenhos, pintura e eventual lição de casa;
- Lousa branca com canetinhas (evite a lousa de giz por conta de alergias e sujeira);
- Lousa com objetos, letras e números magnéticos.
- Estante com prateleiras e gavetas para brinquedos e livros;
- Caixas que ajudam na separação de brinquedos menores;
- Cabideiros ou ganchos para pendurar bolsas e mochilas;
- Cesto de lixo.

É PROIBIDO

Obstáculos demais;
Cantos "vivos" e pontiagudo que provoquem batidas graves em pernas, braços e cabeça;

- Vidros, espelhos e objetos cortantes;
- Tomadas desprotegidas;
- Pontas;
- Brinquedos grandes pesados e soltos;
- Cortinas até o piso;
- Fios ao alcance dos pequenos;

Cores quentes demais em excesso (como o vermelho), que tendem a aumentar a agitação;

- Proximidade com local de tráfego de carros;
- Proximidade com entradas e saídas;
- Ar insalubre;
- Umidade;
- Plantas tóxicas ou que atraiam insetos;
- Portas do tipo camarão;
- Pisos frios que, apesar de fáceis de limpar podem escorregar (se as crianças estiverem brincando com algum líquido...) e manter o ambiente frio demais;
- Prateleiras altas;
- Brinquedos que não correspondam à faixa etária da criança.



GERBRAN
Oferecendo soluções!

Tudo de Jardim e

Iluminação você

encontra aqui!!

3621 0100

Área Vip



Maria Elena Basso

E-mail: vip@jornalolider.com.br

O LÍDER

Fotos: JF Jaques



Dione Fiorini comemorou seu aniversário de 50 anos rodeada pela sua família e por cerca de 180 amigas. A festa aconteceu na última sexta-feira (26) nas dependências do Restaurante DiFiori. A decoração por conta da Floricultura Recanto das Flores estava perfeita.

As homenagens preparada pelas irmãs Marli Ribeiro e Paula Lincks, levaram a aniversariante as lágrimas já que a emoção tomou conta. As convidadas foram muito bem servidas e a comida foi assinada pela Chef Beth amiga da anfitriã vinda de Porto Alegre RS, e é claro pelo Chef Kaká que é o responsável pela equipe DiFiori. A pista de dança, ficou cheia por toda a noite. A festa foi impecável, divertida e descontraída, marca registrada da minha amiga Dione.

Desejo a você Dione toda a felicidade do mundo, pois é merecedora de toda essa luz que te cerca! Parabéns e estamos aguardando a próxima!

mb mix bakana
3622.0144

Exclusividade
Camisas Dudalina

Sete de Setembro, 2270, Próximo ao Correio

VIAJAR FAZ BEM!

Aparecida
Fazenda e Pousada Nacional
08 DEZ 2012

Buenos Aires
12 dias e noites
06 JAN 2013

Brasília-Trindade-Caldas Novas
08 JAN 2013

49 3622-0227

Rua XV de Novembro, 908
São Miguel do Oeste/SC

www.santahelenaturismo.com.br

SANTA HELENA
Turismo

Variedades



Moda & Estilo

Karine Müller

✉ E-mail: karine@jornalolider.com.br

Como moda e beleza andam sempre juntas, não poderia deixar de dividir com vocês as novidades do mundo dos cosméticos!!!

Nós mulheres adoramos cuidar dos cabelos, mas, raramente estamos satisfeitas e sempre procuramos algo milagroso que aproxime os nossos cabelos dos cabelos vistos em filmes e novelas. O surgimento de novos produtos nos deixam curiosas e loucas para saber se funcionam mesmo. Hoje, vou falar para vocês de dois produtos que eu confio muito e uso sempre!

Um deles é o Óleo de Argan, produto inovador conhecido como Ouro do Marrocos. Faz bem tanto para os cabelos como para a pele.

Há pouco tempo, somente pessoas de alto nível social tinham acesso aos produtos que contêm este óleo, mas, ele chegou ao Brasil e está fazendo a cabeça de muitas mulheres.

Deve-se ter um certo cuidado na hora de adquirir este produto. Têm lugares por aí que estão vendendo "gato por lebre". Então, se o valor estiver muito baixo, desconfie, você pode estar comprando o óleo errado.

E o segundo queridinho é o Óleo Extraordinário L'óreal Paris, que é mais um cosmético milagroso segundo os comentários das pessoas que já usaram. Pesquisei em vários sites a respeito desta novidade e não vejo a hora de comprar um para testar. O diferencial desde óleo é a sua essência e a sua composição, tudo é extraído de seis tipos diferentes de flores, Lótus, Camomila, Tiare (Monol), Mantrícária, Rosa e Linho. A promessa é de cabelos nutridos, macios e com brilho fascinante! Eu sempre uso produtos da L'óreal e garanto que são maravilhosos. No momento estou usando o Liss Ultime L'óreal, que é muito bom.

As formas para utilizar estes óleos são as mais variadas, podendo usá-los como tratamento de rotina, pré-escova, na finalização, antes do shampoo, tratamento profundo e ainda podemos combiná-lo com a máscara de tratamento preferida.

Então meninas, estas são minhas dicas para deixar seus cabelos ainda mais lindos!!!

Use, mas, não abuse, óleo demais pode deixar seus cabelos com aparência oleosa. ;)



Fotos: Divulgação



CINEMA EM CASA

Título: **O Príncipe do Deserto**

Gênero: Drama/Aventura

Duração: 2h10

Direção: Jean-Jacques Annaud

Atores: Tahar Rahim, Mark Strong, Antonio Banderas

Sinopse: Nessib (Antonio Banderas) e Ammar (Mark Strong) são líderes de seus povos e após a derrota do segundo para o primeiro, um acordo implicava na entrega dos dois filhos para serem criados pelo inimigo. Criados por Nessib ao lado da filha Princesa Leyla (Freida Pinto), Saleeh (Akin Gazi) e Auda (Tahar Rahim) se tornaram homens. Enquanto um só pensa em retornar para as terras do pai, o outro só quer saber de ler e conhecer cava vez mais coisas. Enquanto isso, uma nova disputa por terras está em curso, tendo em vista que um pequena faixa de terra esconde sob o solo um valioso e cobiçado líquido negro: o petróleo. Para completar, Saleeh tenta fugir das garras de Nessib, mas o plano não saiu como ele imaginava.



Título: **Guerra é Guerra**

Gênero: Comédia/Ação

Duração: 1h60

Direção: McG

Atores: Reese Witherspoon, Chris Pine, Tom Hardy, Laura Vandervoort, Til Schweiger, Rebel Wilson, Angela Bassett, Abigail Spencer, Emilie Ullerup, Chelsea Handler.

Sinopse: Na comédia romântica de ação 'Guerra é Guerra', dois amigos inseparáveis (Pine e Hardy) se apaixonam pela mesma garota (Witherspoon) e acabam entrando em uma guerra cheia de ação para conquistá-la. Como ambos são veteranos espíões, a batalha pelo coração da garota toma grandes proporções.



Games

Henrique Hübner



Killzone 3

É um jogo de tiro em primeira pessoa para a PlayStation 3, desenvolvido pela Guerrilla Games e publicado pela Sony Computer Entertainment. É o quarto jogo da série Killzone, e o primeiro jogo da série a ser apresentado em 3D, é o primeiro jogo da Sony a apresentar dublagem em português do Brasil, sendo o primeiro a incluir controles de movimento usando o PlayStation Move.

O jogo começa imediatamente após o término do Killzone 2 e segue anteriores jogos de principal protagonista, Sev, um militar das Forças Especiais da Aliança Estratégica Interplanetária contra o Império Helghast.

A morte de seu ditador deixou o Império Helghast em um estado de luta interna. Agora, Sev e seu companheiro Rico estão presos no fogo cruzado entre as várias facções políticas, sem reforços e são deixados a lutar sozinho para escapar como o ISA luta para reagrupar suas forças e parar uma invasão Helghast da Terra. O jogo também vai dar aos jogadores um olhar mais profundo na cultura Helghan, como a sua linguagem e mostrar o que a humanidade terem deixado dentro deles.

Guerrilla Games também mencionou que o jogo e a história será parte integrante do jogo com o diálogo (também em português) e o desenvolvimento do personagem vai ser muito melhorada. Além disso, a Guerrilla Games também disse que eles estão reduzindo o uso de palavrões em Killzone 3, que muitos sentiam era desnecessário no diálogo de Killzone 2. Eles mencionaram que o diálogo no jogo deve ser centrado sobre a promoção da história e não a exposição gratuita de «palavrões». No início do jogo usa-se o protagonista Sev com Rico disfarçados de helghasts para entrar na fortaleza dos helghasts.

Esse é mais um jogo dos Top10 - 2012. Espero que tenham gostado da dica, e na próxima edição tem muito mais! **Abraços a todos.**



Divulgação



livraria

Espaço das Letras

- espacodasletras@hotmail.com

Rua Padre Aurélio Canzi, 1690 - São Miguel do Oeste/SC

Variedades



Curiosidades Oportunidades

Porque Diferenças Potenciais 110 e 220?

Segundo a equação $r=I/U$ (resistência é igual a corrente dividida pela voltagem) uma voltagem de 220 sofre menos resistência, a corrente constante, do que a 110. Resistência nada mais é do que a perda de energia enquanto os elétrons trafegam pelo fio. Quanto maior a voltagem, menor a resistência. Por isso que a energia elétrica é conduzida a longas distâncias por fios de alta tensão (6000 volts usualmente).

Quando chega na nossa rua naqueles três fios mais altos dos postes, a energia está em 6000 ou 3000 volts e precisa passar por um transformador para ser convertido a 110 ou 220. Repare que os fios mais altos entram nos transformadores e saem para a fiação mais baixa do poste.

Eles vêm em alta tensão para diminuir a resistência e são convertidos para baixa tensão perto de nossa casa. Pois é, aí vem a resposta para sua pergunta: em alguns locais, onde inicialmente a densidade habitacional é menor, como cidades do interior e zonas rurais, as distâncias entre o transformador e as casas podem ser muito grandes.

Desta forma, a eletricidade tem que viajar um longo trajeto em baixa voltagem. Se este trajeto for percorrido a 220v, a resistência será menor, logo também a perda de energia, do que se ele trafegar a 110v. Usualmente, cidades do interior possuem corrente em 220v pois a densidade habitacional é mais baixa e um mesmo transformador precisa servir casas muito distantes umas das outras.

Fonte: Yahoo Respostas

Como é feito Giz de Cera?

É um material escolar, usado principalmente para desenhar, constituído principalmente por parafina, pigmentos e cargas, apresentando uma vasta variedades de cores, graças a mistura de seus corantes. Muito usados por crianças na sua fase pré-escolar, por seu traço grosso, colorido, e sua facilidade de uso. E em outras ocasiões por sua suavidade nos contornos e por sua característica que fica nos desenhos, e também é usada às vezes para outras coisas, como: escrever; após raspar, utilizar as raspas em trabalhos artísticos e artesanais; etc.

O seu uso é um pouco prejudicado pela facilidade de o giz se quebrar em quedas, e o traço grosso dificulta pequenos detalhes, mas nada que impeça bons trabalhos. No Brasil há um fabricante que produz giz de cera em formato triangular para evitar que role resultando em queda e quebra.

SOBRE SEUS COMPONENTES

Parafina: A parafina é um derivado do petróleo descoberto por Carl Reichenbach. Conhecida por sua alta pureza, excelente brilho e odor reduzido, também pode ser usada como combustível.

Pigmentos: Em biologia, pigmentos são os compostos químicos responsáveis pelas cores das plantas, objetos ou animais.

Fonte: Yahoo Respostas

Aniversários



A querida Cler de Iporã do Oeste comemorou mais um ano de vida dia 31 de outubro. Muitas felicidades amiga, sucesso, realizações. Que sua vida seja sempre abençoada por Deus. Beijos de sua amiga Débora.

A Faculdade de Tecnologia Senac de São Miguel do Oeste esta com as matrículas abertas para o Processo Seletivo 2013.

Seja o número "1" no mercado de trabalho, faça o Processo Seletivo para o curso de Gestão Comercial. Acesse o site www.sc.senai.br/processoseletivo e faça a sua inscrição. E fique atento ao prazo finais das inscrições que está agendado para o dia 25 de novembro. Maiores informações entre em contato pelo telefone (49) 3621-0055.

Reinvente e Novo, Revolua. Faça Faculdade Senac!!!

A Universidade do Oeste de Santa Catarina oferece Mestrado Profissional em Administração (MPA).

Este MPA, único no Oeste Catarinense, Sudoeste do Paraná e Noroeste do Rio Grande do Sul, devido ao seu caráter teórico-prático, propicia aos egressos alargar seu horizonte conceitual e sua bagagem de ferramentas para lidar com um ambiente cada vez mais complexo e exigente. Dessa forma, favorecerá o compartilhamento na comunidade organizacional de novas tecnologias de gestão, necessárias à inovação e ao desenvolvimento regional.

Objetivo Geral do MPA

Desenvolver e disseminar conhecimentos aprofundados, práticas de gestão e estratégias que contribuam para o incremento da competitividade e da sustentabilidade das organizações, atendendo demandas sociais e profissionais visando ao desenvolvimento sustentável.

Maiores informações entre em contato com o coordenador Prof. Dr. Fábio Lazzarotti pelo email: fabio.lazzarotti@unoesc.edu.br, ou ainda pelo telefone (049) 3551-2079.

Livros



VAMOS FALAR DE CERVEJA UM GUIA

Esta obra procura apresentar uma seleção das melhores cervejas do mundo, com informações sobre os diversos tipos e os processos de fabricação. Um guia para aprender a escolher, armazenar, servir e harmonizar cerveja e comida



EU NÃO CONSIGO EMAGRECER

Dr. Pierre Dukan procura apresentar em 'Eu não consigo emagrecer' sua dieta. Excluindo as características rigorosas presentes em quase todos os métodos de emagrecimento - que, muitas vezes, são o motivo para as pessoas pararem de segui-los -, a dieta Dukan visa mostrar ao leitor quatro passos simples para a perda de peso sem que seja preciso passar fome ou desconforto.

Aniversariantes CDL

05/11 - SERGIO GIOVANNI ANESA (SERGIANI MÓVEIS), NELSO LISAKI (MERCADO PARATI), KALIME DE OLIVEIRA (TOP REVISTA), ADRIANA O. MACHADO (BAZAR MEL), JEFFERSON ERLAN DO VEIGA (SOL HOUSE CAFÉ), SIMONE KOHL GRUBER (SUPERMERCADO KOHL). 06/11 - DIANA MARCIA DEMOSSI (MERCADO DEMOSSI), JULIANO NIENOW (MDS LOCADORA). 07/11 - JUNIOR GASPÉRIN (JUNIOR GASPERIN). 08/11 - CLARA CRISTINA LAZZAROTTO (BELÍSSIMA COSMÉTICOS), GUILHERME HAMMES (HAMCON), LEMIR TOMAZEL (LOJA OESTE CALÇADOS). 09/11 - ROSILENE BERNARDI MIOLA (AGROVETERINÁRIA VILA OESTE), ANTONINHO A. BALDI (REFRITONE). 10/11 - ANA DANIELA VIEIRA (LABORATÓRIO ANALIT), SAMIRA DE FREITAS BOLSI (FERRAGEM BOLSI).

Aniversariantes Acismo

05/11 - SERGIO GIOVANNI ANESA (SERGIANI MÓVEIS), NELSO LISAKI (MERCADO PARATI), KALIME DE OLIVEIRA (TOP REVISTA), JEFFERSON ERLAN DO VEIGA (SOL HOUSE CAFÉ), SIMONE KOHL GRUBER (SUPERMERCADO KOHL). 06/11 - DIANA MARCIA DEMOSSI (MERCADO DEMOSSI), JULIANO NIENOW (MDS LOCADORA). 08/11 - CLARA CRISTINA LAZZAROTTO (BELÍSSIMA COSMÉTICOS), GUILHERME HAMMES (HAMCON), LEMIR TOMAZEL (LOJA OESTE CALÇADOS). 09/11 - ROSILENE BERNARDI MIOLA (AGROVETERINÁRIA VILA OESTE), ANTONINHO A. BALDI (REFRITONE). 10/11 - ANA DANIELA VIEIRA (LABORATÓRIO ANALIT), SAMIRA DE FREITAS BOLSI (FERRAGEM BOLSI).



CIDA - A EMPREGUE UM DIÁRIO ÍNTIMO

Menina criada no quarto dos fundos, arrumadeira desde criança, Cida sempre acreditou nos seus sonhos. O maior deles, poder encontrar um meio de se comunicar com sua mãe, que morreu quando ela tinha 13 anos. Assim nasceu este diário, onde Cida revela com intimidade e emoção suas paixões, medos, dúvidas, conquistas e desafios. Também são nestas páginas, inspiradas em seus livros e leituras, que compartilha a descoberta do verdadeiro amor, que fala da importância fundamental da amizade e narra a difícil convivência com a família Sarmento.

Variedades



CINEMA ... PROGRAME-SE!

CINE PEPERI

HOTEL TRANSILVÂNIA

EXIBIÇÃO: SAB(03), DOM(04), QUA(07), QUI(08) ÀS 14H, 16H30 E 19H.

Elenco: Adam Sandler, Selena Gomez, Steve Buscemi
Direção: Genndy Tartakovsky
Gênero: Animação, Ação, Comédia
Duração: 1h15

Sinopse: Bem-vindo

ao Hotel Transilvânia, o resort cinco estrelas onde os monstros vêm para descansar da perseguição dos humanos. Certo dia, durante a comemoração do aniversário da filha de Drácula (Adam Sandler), um humano aparece no local, e apaixonou-se pela filha do poderoso vampiro.

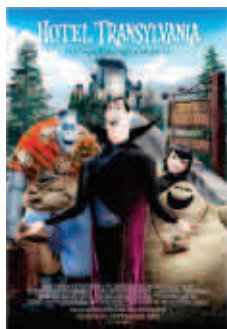

BUSCA IMPLACÁVEL 2

EXIBIÇÃO: SAB(03), DOM(04), QUA(07), QUI(08) ÀS 21H30.

Elenco: Liam Neeson, Maggie Grace, Famke Janssen
Direção: Olivier Megaton
Gênero: Ação, Suspense
Duração: 1h31

Sinopse: O ex-agente da CIA Bryan Mills

(Liam Neeson) está separado de Lenore (Famke Janssen), mas se mantém sempre próximo da filha Kim (Maggie Grace). Um dia, ao pegá-la para mais uma lição de direção, Bryan vê o atual namorado de Lenore deixar a casa dela às pressas. Logo descobre que ele cancelou uma viagem à China, onde Lenore pretendia passar um período de descanso ao lado da filha. Bryan convide ambas a encontrarem com ele em Istambul, na Turquia, onde terá que realizar um serviço nos próximos dias. Elas topam e o encontram na cidade. O que Bryan não esperava era que Murad Krasniqi (Rade Serbedzija), o pai de um dos sequestradores mortos por ele ao resgatar a filha, deseja vingança. Para tanto elabora um



plano onde não apenas Bryan corre risco de morte, mas também a filha e a ex-esposa.

ABRAHAM LINCOLN: CAÇADOR DE VAMPIROS

EXIBIÇÃO: SAB(03), DOM(04), QUA(07), QUI(08) ÀS 19H.

Elenco: Benjamin Walker, Dominic Cooper, Anthony Mackie
Direção: Timur Bekmambetov
Gênero: Ação, Fantasia, Terror
Duração: 1h45

Sinopse: Nancy Lincoln (Robin McLeavy) é a mãe do presidente Abraham Lincoln (Benjamin Walker) e foi assassinada por uma criatura sobrenatural. Incofomado com o fato, ele declara uma guerra sem piedade contra os seres das trevas e começa a destruir todos os vampiros e os escravos que os ajudam. Dirigido por Timur Bekmambetov (O Procurado) e estrelado por Benjamin Walker, Dominic Cooper e Mary Elizabeth Winstead.



PÁTIO SHOPPING CHAPECÓ

HOTEL TRANSILVÂNIA

EXIBIÇÃO: TODOS OS DIAS ÀS 13H40, 15H30 E 17H20.

Elenco: Adam Sandler, Selena Gomez, Steve Buscemi
Direção: Genndy Tartakovsky
Gênero: Animação, Ação, Comédia
Duração: 1h15

Sinopse: Bem-vindo ao Hotel Transilvânia, o resort cinco estrelas onde os monstros vêm para descansar da perseguição dos humanos. Certo dia, durante a comemoração do aniversário da filha de Drácula (Adam Sandler), um humano aparece no local, e apaixonou-se pela filha do poderoso vampiro.



OPERAÇÃO SKYFALL

EXIBIÇÃO: TODOS OS DIAS ÀS 13H, 15H40, 18H20, 18H50, 21H E 21H30.

Elenco: Daniel Craig, Judi Dench, Javier Bardem
Direção: Sam Mendes
Gênero: Ação, Espionagem, Suspense
Duração: 1h15

Sinopse: O vazamento de dados confidenciais revela a posição de diversos agentes infiltrados em células terroristas, colocando suas vidas em risco. O próprio James Bond (Daniel Craig) é um dos afetados e precisa demonstrar sua lealdade a M (Judi Dench) para ajudá-la a resolver o problema. Logo ele passa a investigar quem está por trás do ataque ao MI6 e percebe que o responsável está bastante familiarizado com o modo de funcionamento da agência de espionagem britânica, por ter sido um de seus agentes no passado. Dirigido por Sam Mendes e com Javier Bardem, Ralph Fiennes, Albert Finney, Helen McCrory e Ben Whishaw no elenco.



ATIVIDADE PARANORMAL 4

EXIBIÇÃO: TODOS OS DIAS ÀS 14H, 15H50, 17H40, 19H30 E 21H20.

Elenco: Katie Featherston, Kathryn Newton, Matt Shively
Direção: Henry Joost, Ariel Schulman
Gênero: Terror
Duração: 1h35

Sinopse: Cinco anos após Katie (Kathie Featherston) matar a irmã Kristi (Sprague Grayden) e o cunhado Daniel (Brian Boland) e levar consigo o sobrinho Hunter, ela vive com o pequeno Robbie (Brady Allen) em uma casa. Do outro lado da rua mora a adolescente Alice (Kathryn Newton), que acompanha os passos do garoto juntamente com o amigo Alex (Matt Shively). Ambos acham Robbie bastante estranho, principalmente quando ele fica alguns dias na casa de Alice após Katie ter um problema e ir parar no hospital. Aos poucos Robbie se torna amigo de Wyatt, o irmão caçula de Ali-



ce, atraindo-o para um universo perigoso.

TED

EXIBIÇÃO: TODOS OS DIAS ÀS 19H10 E 21H20.

Elenco: Mark Wahlberg, Mila Kunis, Seth MacFarlane
Direção: Seth MacFarlane
Gênero: Comédia
Duração: 1h46

Sinopse: É Natal e o pequeno John tem apenas um pedido a fazer ao Papai Noel: que seu ursinho de pelúcia, Ted, ganhe vida. O garoto fica surpreso ao perceber que seu pedido foi atendido e logo eles se tornam grandes amigos. John e Ted crescem juntos e o urso de pelúcia se torna bastante mal humorado com a idade. Já adulto, John (Mark Wahlberg) precisa decidir entre manter a amizade de infância ou o namoro com Lori Collins (Mila Kunis).



O MAR NÃO ESTÁ PRA PEIXE: TUBARÕES À VISTA

EXIBIÇÃO: TODOS OS DIAS ÀS 13H50, 15H30 E 17H10.

Elenco: Drake Bell, Jamie Kennedy, Donal Logue
Direção: Mark A.Z. Dippe
Gênero: Animação, Família, Comédia Musical
Duração: 1h45

Sinopse: O peixe Pi (Drake Bell) ficou famoso por sua habilidade em enfrentar os tubarões e mantém a ordem nas redondezas do recife, mas um grupo de tubarões tem a intenção de mudar esse esquema e está disposto a tomar o local de assalto. Agora, só ele mesmo poderá salvar sua turma e a paz do pedaço. A questão é saber se ele consegue mesmo botar a turma para correr ou se será ele quem vai dar no pé.



Receita

CHURRASCO DE APARTAMENTO

Ingredientes

Carvão
Galhos de tomilho
1 linguça toscana sem pele cortada em pedaços
Álcool
3 bifés de contrafilé com 2 cm de altura e temperados com sal grosso a gosto
Maionese Vinagrete:
1 ovo
100 g de extrato de tomate
1 cebola grande picada
1 pimentão verde sem sementes picado (80 g)
1 pitada de açúcar
Sal a gosto
150 ml de óleo
Modo de preparo

Só em um canto de uma assadeira redonda, coloque um pedaço de papel alumínio no fundo e prenda

uma ponta na borda da assadeira. Sobre este pedaço de papel alumínio, coloque uma camada de carvão em pedaços grandes, galhos de tomilho, pedaços de linguça toscana, mais uma camada de pedaços médios de carvão e o restante da linguça toscana. Se quiser, coloque alguns pedaços pequenos de gordura da picanha. Regue um pouco de álcool e espere alguns segundos para o carvão absorver o álcool. Com cuidado, risque um fósforo e jogue-o aceso sobre o carvão. Deixe o fogo queimar o carvão e formar uma brasa (aprox. 10 minutos). Coloque os bifés de contrafilé com 2 cm de altura e temperados com sal grosso a gosto em uma frigideira com um fio de óleo e doure os bifés dos dois lados. Transfira os bifés para a assadeira com o carvão (em brasa) e coloque-os ao lado do carvão (não sobre o carvão) e tampe a assadeira com a frigideira por 1 minuto. Retire os bifés e sirva em seguida.

Observação: Caso queria repetir este processo, coloque um pouco mais de tomilho e pedaços de linguça no carvão usado e atee fogo novamente.

Maionese Vinagrete:

Em um liquidificador, coloque ovo, extrato de tomate, cebola grande picada, pimentão verde sem sementes picado, pitada de açúcar e sal a gosto. Bata bem até ficar uma mistura homogênea. Com o liquidificador ainda ligado, adicione 150 ml de óleo em fio. Deixe bater até ficar cremoso e encorpado (consistência de maionese). Desligue o liquidificador. Coloque a maionese de pimentão em uma tigela e leve a geladeira para gelar. Sirva em seguida.

Observação: Se desejar, faça com pimentão assado. Leve o pimentão ao forno médio a 180°C até murchar. Com uma faca retire a pele e as sementes.



Divulgação

Variedades

SEGUNDA

Catarina faz Laura acreditar que Edgar se envolveu com ela. Eulália, Teresa e Sandra ficam indignadas ao ver Praxedes no jornal com Dorleac e Diva. Constância é rude com Luiza. Neusinha deixa o jornal aberto com a foto de Diva no teatro. Umberto reclama das roupas que Dorleac usou na praia. Isabel se oferece para ir com Dorleac a Paris. Laura pede o divórcio a Edgar.

GLOBO

TERÇA

Constância não aceita o divórcio de Laura. Dorleac ameaça deixar Umberto. Edgar discute com Bonifácio. Diva apoia a viagem de Isabel. Os homens esperam Diva na porta do teatro e Neusinha reage com despeito. Dorleac avisa a Isabel que elas viajarão juntas. Laura lembra-se de momentos de Edgar com Catarina e fica comovida. Umberto não consegue beijar Dorleac vestida com roupas de homem.

QUARTA

Edgar é obrigado a aceitar as exigências de Laura. Neusinha muda seu nome e Mário aprova. Laura sofre ao pensar em seu casamento. Isabel se despede de Diva. Catarina faz Edgar acreditar que não é responsável por sua separação. Umberto se entristece com a partida de Dorleac. Assunção se despede de Laura. Edgar chora com falta da esposa. Isabel visita o cemitério antes de viajar.

QUINTA

O capitão do navio repreende Zé Maria e Chico. Zenaide fica tensa com a proximidade entre Afonso e Elias. Zé Maria fica animado com a notícia que recebe de Chico. Berenice reclama com Zenaide por ter ficado com seus sobrinhos. Constância se vangloria por conseguir manter a mentira sobre o paradeiro de Laura para a sociedade. Berenice se encontra com Caniço

SEXTA

Constância fica furiosa por Assunção deixar Albertinho ser preso. Catarina reclama de suas roupas. Fernando desacata Praxedes e acaba preso. Bonifácio não acompanha Margarida à delegacia para ficar com Fernando. Neusinha avisa a Mário que quer o lugar de Diva na peça que irão remontar. Margarida implora que Praxedes liberte Fernando. Assunção e Constância falam que Albertinho terá que trabalhar e se casar.

SÁBADO

Eulália percebe o cinismo de Fernando ao falar com Praxedes e faz com que ele se arrependa de suas atitudes. Neusinha sai com um de seus fãs e Quequé a critica. Catarina briga com Melissa. Edgar consegue uma vaga para a filha em um colégio de freiras. Carlota pensa em quem vai se casar com Alice. Assunção tenta se desculpar com Afonso e leva um fora do barbeiro. Constância se preocupa por não encontrar alguém para se casar com o filho.



GLOBO

GLOBO

NA RECORD

NO SBT

Vânia tem medo das ameaças de Carolina. Dino desiste de falar com Veruska sobre o colar de esmeraldas. Kiko estranha o comportamento de Roberta. Nando sente saudades de Juliana. Vânia exige que Carolina lhe entregue a gravação que fez de seus momentos com Felipe. Dino não conta para Roberta o que descobriu sobre Vitório. Felipe fica radiante com o plano de Otávio. Analú vai à casa de Nando. Charlô tenta convencer Otávio a readmitir Nando.

Charlô tenta tranquilizar Roberta. Dino é obrigado a se afastar de Veruska. Carolina deixa Fábio intrigado com Manoela. Felipe afirma a Vânia que vai resolver o problema com Carolina. Analú cisma que Nando e Juliana têm um caso. Veruska foge da Positano e Dino pensa em contar tudo para a cunhada. Roberta não gosta da hipótese de Nando voltar a trabalhar para Otávio. Otávio vai até a casa de Ulisses para falar com Nando.

Lucilene fica assustada com o jeito de Carolina. Fábio desliga o computador sem que Manoela veja a foto. Veruska mente para Dino sobre seu envolvimento com Vitório. Nando aceita voltar a trabalhar para Otávio. Lucilene fica impressionada com Ronaldo. Vânia termina com Felipe. Ronaldo se interessa por Juliana. Fábio promete a Manoela que vai tentar salvar seu casamento.

Veruska consegue enganar Roberta. Nenê repreende Zitorino pela forma como falou com Ulisses. Roberta pensa em Nando e perde a direção. Juliana não dá atenção para Nando. Manoela vê Fábio conversando com Ciça. Ulisses arruma uma briga na rua. Roberta reage à notícia de que Nando voltou a trabalhar com Otávio. Nando fica com ciúmes de Juliana com Ronaldo.

Vânia fica nervosa ao ver Roberta na frente de Felipe. Lucilene fica com pena de Ulisses e Carolina não dá atenção. Roberta enfrenta Felipe para ajudar Vânia. Charlô pede para falar com Nando, antes de ele sair com Otávio. Fábio se envergonha do comportamento de Manoela. Charlô fala para Nando que pode ajudá-lo a conquistar a mulher por quem está apaixonado.

Charlô incentiva Roberta a se declarar para Nando. Analú pede para Juliana namorar Ronaldo. Carolina destrata Ulisses e Nando tenta consolá-lo. Veruska avisa Otávio que conseguiu sabotar a produção da Positano. Vânia afirma a Juliana que não volta com Felipe. Carolina fala mal de Lucilene para Juliana. Vânia vai à casa de Felipe e confunde Fábio com ele. Charlô pensa como Roberta pode se declarar para Nando.

Jéssica tenta fugir. Lívia ordena a Irina que não a procurem no hotel. Morena e Lucimar chegam para o jantar na casa de Theo. Nilcéia reclama para Diva por não ter sido convidada para o jantar. Clovis aceita a sociedade com Miro. Waleska e Rosângela ajudam Jéssica a se arrumar. Áurea não gosta de ouvir Lucimar falar sobre o pai de Morena. Jéssica entra na boate com Waleska e Rosângela. Theo dá uma aliança para Morena.

Morena recusa a proposta de Sheila por causa do noivo. Theo pensa em vender um terreno e comprar uma casa para viver com Morena. Julinha deixa um recado para Érica. Haroldo fala para Lívia que seu cliente da Polícia Federal está vindo para Madri. Jéssica diz a Waleska que Rosângela contou para Russo sobre a ameaça de Irina. Morena se emociona com seu vestido de noiva. Lívia sugere ir com Haroldo até a boate que está sendo investigada.

Lívia ordena que Irina saia da boate. Thompson fica horrorizado com a localização da casa e decide vender o imóvel. Leonor elogia Raquel, que se surpreende. Haroldo chega com Lívia à boate. Jéssica vê Irina se movimentar para fugir e tem uma ideia. Antônia fica frustrada com o comportamento de Celso. Rosângela e Jéssica veem Lívia na boate. Theo diz a Áurea que registrará Júnior como seu filho. Mustafá tenta falar com Aisha.

Lívia socorre Haroldo. Rosângela repreende Jéssica por ter atrapalhado sua aproximação com Lívia. Russo leva Lívia ao alojamento para conversar quando Rosângela, Jéssica e Waleska chegam. Berna fala para Mustafá que pediu para Stênio não encontrar a família de Aisha. Antônia flagra Celso e Deborah almoçando juntos. Lívia chega ao hotel e vê os porteiros acompanhados por dois policiais.

Lívia entrega o número de telefone de Russo para o policial e finge que ele era seu motorista. Waleska consegue abrir a fechadura da porta de onde ela e as meninas estão presas. Os policiais levam Russo para a delegacia. Lívia manda Wanda pegar uma caixa escondida em seu quarto e guardar com ela. Farid abre os presentes que Demir comprou para sua noiva. Pescoço admira Vanúbia. Helô tenta falar com Stênio.

Morena e Theo discutem. Áurea conta para Érica que seu filho terminou o noivado. Jéssica pede ajuda a um policial. Sheila fala para Morena que Wanda marcou uma audição com ela. Lucimar consola a filha. Sarila diz que só permitirá que Demir se case com Tamar se Zyah se casar com Ayla. Lívia chega ao Brasil e manda Wanda levar a caixa que pediu para ela esconder. Helô espera Stênio no escritório.

Mauro estranha a gentileza de Norberto ao saber que Danilo assumirá o lugar de Eduardo durante as férias. Novamente Cremilda se finge de inválida com a ajuda de Zé Maria. André se surpreende com o novo emprego de Danilo. Adamastor cai em um dos golpes de Cremilda, que se interessa por ele. Brincando, Laura e Gabriela preparam o enterro da boneca Bizarrinha..

Marlene insiste em arrumar um bom partido para sua filha Luiza. Diva convence Norberto a se consultar com Madame Zenaide. Plínio diz a Duílio que sente saudades de Violeta. Acuado, Eduardo sofre com o julgamento pelo acidente na Floresta da Tijuca e o juiz o considera culpado. Norberto conta para Magno que vai chegar até Isabel através de Danilo.

Diva e Cremilda dividem o dinheiro que, através da falsa consulta mística, conseguiram de Norberto. Isabel diz a Mirela que não consegue pensar em romance. Após ser inocentado, Eduardo respira aliviado com o novo julgamento, mas pensa na indenização que deve pagar ao Sr. Amaro. Diva pergunta sobre Joana para Breno, que não entende o interesse repentino da filha de Cremilda.

Norberto arma com Magno uma arapuca para o sócio, usando Vitória. Arthur conversa com Lígia e Vicente sobre a pena de Eduardo e ressalta que ele ainda pode ser preso se não agir dentro da lei. Arrumado, Osório se prepara para tentar conquistar Cremilda, que ri de seus galanteios. Vitória diz a Eduardo que não quer um irmão, pois gosta de ser mimada.

Josefina se impressiona com o visual de Osório e tenta ser sensual com o dono da pastelaria. Isabel sente falta da irmã e diz a Mirela que ainda não conheceu o homem de sua vida. Violeta encontra uma declaração amorosa da mãe de Plínio e o expulsa a tapas de casa. Norberto pensa em maneiras para conquistar Isabel. Taís recrimina a avó Abigail, que leva mais um garotão para casa e se passa por tia dela.

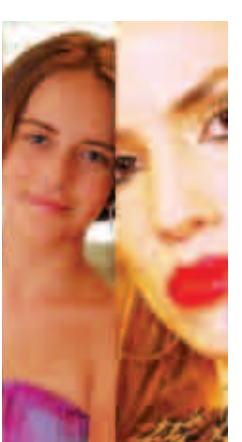

A professora Matilde entra na sala de Olívia e se depara com a diretora completamente despetada, nervosa e fazendo encomendas de artigos de segurança através do telefone. Matilde pergunta o que está acontecendo. Olívia diz que Helena irá sair da escola e que, por mais que quisesse isso, não havia parado para pensar que os alunos do terceiro ano são muito piores sem Helena.

Chega o último dia de aula da professora Helena. Todos na escola estão muito tristes. Os pais dos alunos vão até a escola para se despedir de Helena e dizer o quanto são gratos por tudo que ela fez por seus filhos. Helena entra na sala de aula e se depara com um lindo cartaz e um desenho dela, onde aparece segurando na mão dos alunos. Ela fica emocionada, agradece muito aos alunos, mas diz que isso não fará ela mudar de ideia.

Entra escondida na sala da diretora Olívia para pegar o endereço do escritório de Morales. A diretora entra na sala e quase flagra a menina, mas Valéria consegue se esconder atrás de uma cômoda. Mais tarde, Valéria liga para Davi e pede para que ele a acompanhe até o escritório de Morales. Davi desconversa e deixa Valéria brava. Valéria resolve ir até a casa de Jaime para pedir sua companhia.

Valéria e Jaime chegam no escritório de Morales, mas não conseguem falar com o empresário. A secretária mais nova dele diz que é preciso agendar um horário por telefone. As crianças insistem e a secretária pede para que eles vão embora, caso contrário, chamará os segurança. Os dois saem. Minutos depois, a secretária mais antiga de Morales pergunta o que estava acontecendo.

Morales diz que quer abrir uma escola para seus funcionários não alfabetizados, assim eles poderão ganhar a chance de aprender e de ter mais oportunidades na vida. Helena diz que acha essa uma atitude muito bonita. Ele diz que gostaria que Helena fosse a coordenadora desse projeto. A professora fica surpresa e muito feliz. Morales diz que ela poderá permanecer com as aulas na escola Mundial e que cuidará do projeto no período da tarde, na própria escola.



SÃO MIGUEL DO OESTE

Programa Minha Casa Minha Vida passa a financiar até R\$ 145 mil

Gerente da Caixa Econômica Federal, agência de São Miguel do Oeste, explica as mudanças no Programa Minha Casa Minha Vida

O gerente da Caixa Econômica Federal em São Miguel do Oeste, Alceu Pastorello participou do Programa Atualidades do Sistema 103 na quinta-feira (01) onde falou sobre as mudanças no Programa Minha Casa, Minha vida. Segundo ele, a partir do dia 1º de novembro, de acordo com decisão do Conselho Curador do FGTS, passou a vigorar o valor de R\$ 145 mil para compra de terreno e construção de imóvel. Conforme o gerente, é possível adquirir terreno e construir, com as reduções das taxas de juros recorrentes a cada dois meses. "O que tem acontecido é falta de oferta de imóveis, que estão mais caros. Por outro lado, a renda do trabalhador tem aumentando. O que está dissonante é o preço dos imóveis e as ofertas", observa.

Segundo Pastorello, na agência da Caixa Econômica em São Miguel há fila de espera de 40 a 50 imóveis para contratação, além das que estão em correspondentes. "As pessoas tem acreditado e tem conseguido financiar os imóveis", salienta. Segundo ele, só este ano a Caixa Econômica Federal de São Miguel do Oeste deve fechar contratações em torno de R\$ 40 milhões em habitação. O gerente menciona que R\$ 145 mil para ser pago em um prazo de 30 anos tem sido acessível a muitas famílias da região e ob-

serva que em muitas cidades menores, há imóveis em valores reduzidos.

Porém, o gerente observa que os imóveis na cidade de São Miguel do Oeste têm sido muito elevados, e muitas vezes nestes casos, a opção das famílias que aderem ao programa Minha Casa Minha Vida é comprar um apartamento. "Realmente está difícil para pessoa conseguir financiar, mesmo com essa faixa de R\$ 145 mil", afirma.

Sobre as alterações no Programa, o gerente explica que uma delas bem significativa é quanto às taxas de juros. Ele explica que houve uma redução na taxa de juros para quem tem uma renda na faixa de R\$ 3.250 à R\$ 5 mil. Antes a taxa era de 8,16% ao ano, foi reduzido a 7,16% ao ano. "Ainda com redutor, se o fundista tiver três anos de fundo de garantia, tem redutor de mais 0,5% e vai ter uma taxa de juros de 6,66% ao ano", explica.

DOCUMENTOS NECESSÁRIOS PARA FINANCIAMENTO

Para acessar o Programa Minha Casa Minha Vida, o gerente explica que é preciso ter uma renda, apresentar as últimas três folhas de pagamento, identidade, CPF e comprovante de endereço e se dirigir a um dos correspondentes imobiliários credenciados pela Caixa na cidade onde reside ou



Gerente da Caixa Econômica Federal de São Miguel do Oeste, Alceu Pastorello

se dirigir à agência da Caixa Econômica em São Miguel do Oeste. A partir disso, é aprovado o crédito, conforme o gerente, em 99% dos casos tem aprovação de acordo com o CPF do solicitante. "Tendo o imóvel pode encaminhar a documentação do imóvel

e do vendedor, ou quando construção pode encaminhar os projetos de construção, aí finalizamos e assinamos o contrato", explica Pastorello.

A partir da assinatura, quando aquisição de imóvel novo a primeira parcela inicia em 30 dias após a assi-

natura com amortização de capital e de juros. Quando for construção, o financiador paga a prestação cheia somente após o término da obra, durante a fase da construção paga apenas a parte dos juros que são liberados para quem está construindo o imóvel.

Finados

Mais de 6 mil pessoas visitam cemitério

Feriado oficial no calendário nacional, o Dia de Finados é mais celebrado pelos católicos, no entanto, também é lembrado por budistas, judeus e seguidores de outras religiões. Na manhã de sexta-feira, Dia dos Finados, mais de 2 mil pessoas participaram da missa no Cemitério Municipal São Miguel e Almas. Durante todo o dia de ontem aproximadamente 6 mil pessoas visitaram o cemitério. Em São Miguel do Oeste além da celebração no Cemitério São Miguel e Almas, também teve celebração no cemitério do bairro São Gotardo, a celebração teve início às oito horas da manhã. No bairro São Sebastião a celebração começou às 9h da manhã.



Cristãos acompanharam missa na manhã de sexta-feira no Cemitério Municipal São Miguel e Almas

Detran/Justiça

Sai acordo e autoescolas devem voltar a funcionar

Um acordo oficializado nesta quarta-feira (31) entre o Sindicato dos Centros de Formação de Condutores de Santa Catarina - Sindemosc, que representa as autoescolas mais antigas do estado, e a Associação Catarinense dos Centros de Formação de Condutores - ACFC, entidade representante de outras 93 empresas deste setor, colocou fim a ação que corria na Justiça contra estes estabelecimentos que poderão voltar a matricular alunos.

O deputado Mauricio Eskudlark (PSD), um dos parlamentares que ajudou a mediar o acordo, via Assembleia Legislativa e Tribunal de Justiça do Estado, explica que o entendimento é a melhor forma de agilizar a volta do funcionamento das 93 autoescolas que já estavam com o sistema bloqueado pelo

Detran devido uma decisão judicial liminar. O acordo também retirou de pauta a tramitação de um projeto de lei que derrubava a exigência de licitação para empresas que atuam no setor.

LICITAÇÃO

Na prática, a Legislação para o funcionamento das autoescolas, que é de 2006, continua valendo e será feita em breve a licitação para regulamentar o funcionamento de todos os centros de formação de condutores que atuam no Estado. "Entendeu-se que o melhor caminho é não revogar a Lei. O Tribunal de Justiça e o Ministério Público já se manifestaram pela manutenção da lei. Com isso, todos podem voltar a trabalhar e a Secretaria de Segurança e o Detran podem cumprir os trâmites para a licitação e ficam todos resguardados dentro da

lei", disse Eskudlark.

O deputado acrescentou que, caso não houvesse o acordo havia o risco de fechamento mais autoescolas, totalizando 122 em diversas regiões do Estado, atingindo ao todo 43 municípios que ficariam privados dos serviços, além de ameaçar cerca de 1,5 mil empregos diretos que são gerados pelo setor.

A atual legislação catarinense para a formação de condutores de veículos exige a concorrência, via licitação, porque o serviço é considerado público. A partir da quinta-feira (01), serão discutidas as novas regras para o edital. Quando prestado por terceiros, o edital determina as regras para a concessão, que, de acordo com a lei, é válida por 15 anos. Cerca de 380 a 400 vagas estão previstas, estimou Mauricio Eskudlark.

EXPECTATIVA DE VIDA

Os centenários do futuro

Pesquisa aponta que metade dos bebês nascidos hoje chegará aos 100 anos e com qualidade de vida

DÉBORA CECCON

Viver até os 100 anos não será mais excepcional. Mais da metade dos bebês nascidos hoje chegará aos 100 anos de idade e com boa saúde. A previsão é de um estudo europeu publicado pela revista médica britânica "The Lancet", baseado no progresso

contínuo dos índices de qualidade de vida, registrados principalmente nos países ricos. Conforme a pediatra e superintendente da Unimed de São Miguel do Oeste, Thais Pires da Rocha, a receita para chegar em boas condições de vida aos 100 anos, é manter a habilidade funcional, ou seja, comer, vestir-se e sair sozinho entre vários outros fatores

importantes.

A pediatra observa que, além da habilidade funcional, há outros tantos pontos importantes a serem observados para prolongar a vida. Como exemplo, ela cita a atividade física, como qualquer movimento que o ser humano pode fazer, desde as atividades domésticas, caminhadas, bicicle-

ta e até mesmo a academia. Além disso, a importância da boa alimentação que é essencial, incluindo mais verduras, legumes, frutas e grãos à dieta. Sobre isso, ela sugere ainda que com o passar dos anos, a carne será abolida da alimentação, pois afirma que o intestino humano não foi preparado para este tipo de alimento.

Envelhecendo e adoecendo

Se por um lado as pessoas estão vivendo mais, por outro lado Thais observa que não são todos necessariamente saudáveis, já que muito se fala em boa alimentação e atividade física, porém na prática isso não se torna real. O ser humano busca facilidades que diminuíam seus movimentos físicos, desde carros automáticos, vidros elétricos, controles remotos. "Estamos ficando com mais idade, mas ficando doente mais cedo, porque não estamos propiciando para nosso organismo o que ele precisa", observa Thais.

Outro fator importante para melhor qua-

lidade e quantidade de vida, observada por Thais, é a diminuição das horas de trabalho. "Trabalha-se muito, em seguida as pessoas estão com lesões crônicas que não são mais possíveis de recuperar", menciona. Segundo ela, se observada a questão do trabalho, pode-se diminuir as horas de trabalho diário, para manter a qualidade de vida das pessoas. Com isso é possível aumentar os anos de trabalho, já que, segundo a médica, até aos 60 anos as pessoas podem estar em plenas condições de atividades com qualidade.

Cuidando do Corpo e da Alma

Como pensam e acreditam a maioria dos cristãos e religiões, o ser humano é feito de corpo e alma. Conforme Thais, para viver bem e mais, é importante lembrar de cuidar da alma. "A gente se preocupa com a alimentação e exercício para o corpo, questões materiais, mas temos que lembrar que temos uma

alma", observa. Conforme ela, alimenta-se a alma com alegria, com virtudes, amizade, abnegação, caridade. Em suas consultas, a médica conversa com seus pacientes e pede se fazem orações. "A melhor oração que posso fazer a Deus é cuidar de mim", argumenta.

Segundo ela, a religiosidade tem sua importância em estar presente diariamente na rotina das pessoas para manter a alma e consequentemente o físico saudável. "O corpo vai demonstrar as dificuldades da alma", salienta Thais. Segundo a pediatra, a doença é um expurgo de algo que não está bem na mente, na alma e vivência das pessoas.

Pediatra e superintendente da Unimed São Miguel, Thais Pires da Rocha

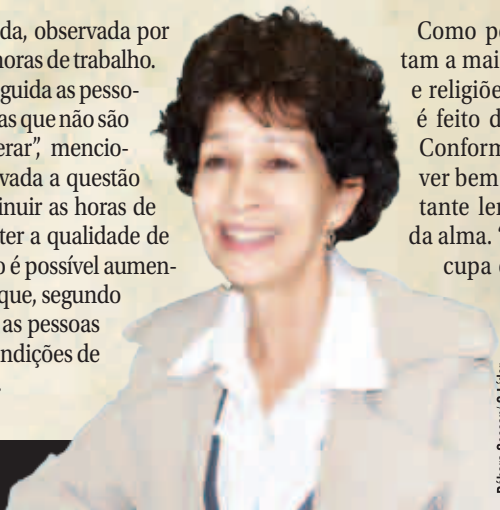

Débora Ceccon, O Líder

Em 2010 a expectativa de vida ao nascer era de 73,48 anos

Em 2010, a esperança de vida ao nascer no Brasil era de 73,48 anos (73 anos, 5 meses e 24 dias), um incremento de 0,31 anos (3 meses e 22 dias) em relação a 2009 e de 3,03 anos (3 anos e 10 dias) sobre o indicador do Censo de 2000. A esperança de vida ao nascer para os homens era de 69,73 anos e, para as mulheres, em 77,32 anos, uma diferença de 7,59 anos (7 anos, 7 meses e 2 dias). A taxa de mortalidade infantil para o Brasil, em 2010, foi estimada em 21,64 por mil nascidos vivos, indicando redução de 28,03% ao longo da década.

Além da esperança de vida ao nascer, as Tábuas de Mortalidade também permitem calcular a vida média para cada idade ou grupo de idade, para ambos os sexos e para cada sexo em separado. Em 2000, um homem de 40 anos teria, em média, mais 33,70 anos de vida, e uma mulher da mesma idade, mais 38,44 anos. Já em 2010, um homem de 40 anos teria, em média, mais 35,15

anos, enquanto a mulher da mesma idade teria mais 40,22 anos. Aos 60 anos, um homem teria em média, em 2000, mais 18,84 anos, e a mulher, mais 21,70 anos; em 2010, a esperança média de vida do homem de 60 anos seria de mais 19,63 anos e a da mulher, mais 22,97 anos.

Homens têm 4,5 mais chances de morrer na juventude do que as mulheres

Em 2010, a sobremortalidade masculina (relação entre as probabilidades de morte de homens e mulheres, por idade ou grupos de idade) teve seu pico aos 22 anos de idade, quando a chance de um homem falecer era 4,5 vezes maior do que a de uma mulher. Em 2000, nessa mesma idade, a probabilidade de morte masculina chegava a 4,0 vezes a feminina. A curva da sobremortalidade declina com a idade, mas aos 70 anos, a chance de um homem falecer ainda é mais de 1,5 vez a chance de uma mulher.

Tabela 2
Brasil: Vida média às idades exatas (X), por sexo: 2000, 2009 e 2010

Idade X	Vida Média = E(X) + X								
	Ambos os sexos			Homens			Mulheres		
	2000	2009	2010	2000	2009	2010	2000	2009	2010
0	70,46	73,17	73,48	66,73	69,42	69,73	74,36	77,01	77,32
5	73,11	75,18	75,42	69,57	71,64	71,88	76,79	78,77	79,01
10	73,25	75,29	75,53	69,74	71,76	72,00	76,91	78,86	79,09
15	73,39	75,40	75,63	69,91	71,89	72,12	77,01	78,94	79,16
20	73,76	75,69	75,92	70,43	72,33	72,55	77,19	79,07	79,29
25	74,27	76,12	76,34	71,20	72,98	73,19	77,42	79,24	79,46
30	74,82	76,56	76,76	72,00	73,62	73,81	77,69	79,45	79,66
35	75,41	77,03	77,22	72,82	74,27	74,45	78,02	79,71	79,90
40	76,07	77,56	77,74	73,70	74,99	75,15	78,44	80,03	80,22
45	76,86	78,22	78,38	74,70	75,83	75,97	78,99	80,49	80,66
50	77,81	79,04	79,18	75,87	76,85	76,97	79,70	81,08	81,25
55	78,94	80,03	80,16	77,22	78,06	78,16	80,59	81,85	82,00
60	80,32	81,27	81,39	78,84	79,55	79,63	81,70	82,83	82,97
65	81,97	82,77	82,87	80,73	81,30	81,37	83,09	84,07	84,19
70	83,92	84,58	84,66	82,93	83,37	83,43	84,78	85,61	85,71
75	86,29	86,82	86,89	85,58	85,92	85,96	86,88	87,55	87,63
80	89,13	89,55	89,60	88,69	88,97	89,01	89,46	90,00	90,06

Fonte: IBGE, Diretoria de Pesquisas, Coordenação de População e Indicadores Sociais, Gerência de Estudos e Análises da Dinâmica Demográfica.

**SÃO MIGUEL
DO OESTE**

Memórias vivas em mais de um século

Mulher com 102 anos, natural da Polônia, mora em São Miguel do Oeste e, ainda lúcida, goza de boa saúde

Apesar da expectativa de vida ter aumentado consideravelmente nos últimos anos, ainda poucas pessoas tem a oportunidade de chegar a completar 100 anos com boa saúde mental e física. Em São Miguel do Oeste, uma dessas poucas pessoas privilegiadas é a senhora Emilia Reichert, da família Matucheski, moradora do bairro Jardim Peperi. Emília tem em seus documentos a data de nascimento no dia 15 de agosto de 1910, teria hoje então 102 anos, porém os familiares acreditam que ela tenha perto de 117 anos, já que foi registrada já quando adolescente.

A história de vida de Emilia começou bem longe de onde vive hoje. Natural da Polônia, veio para o Brasil com seu marido que era russo, Carlos Reichert, quando estava com 15 para 16 anos. A viagem de navio teria durado aproximadamente dois meses, até que chegaram a terras brasileiras, há quase 100 anos. Quem nos conta os detalhes da história da mulher centenária é sua filha caçula, Marlene Reichert, de 59 anos, já que Emilia não ouve e pouco fala.

Em sua vida de muito trabalho, sofrimento e alegrias, Emilia teve 16 fi-

lhos, desses apenas seis vivos. Segundo Marlene, sua mãe sempre foi muito trabalhadora, a atividade principal que exerceu sempre foi como agricultora. Conforme conta a filha, o que mais gostava de fazer como atividade era plantar e colher fumo. Sempre solícita e pronta para ajudar, Emilia ajudou sua filha Marlene no passado a cuidar cinco de seus dez filhos, hoje é ela quem precisa dos cuidados de Marlene, com quem mora há 39 anos, desde a morte de seu marido.

Já quando o assunto é comida e bebida, Emilia nunca teve nenhuma restrição. Sempre gostou de comer de tudo um pouco e nunca dispensou um copinho de bebida alcoólica por dia sempre ao meio dia. Segundo a filha, uma das preferências de Emilia são as carnes gordas. "Quando a carne é mais sequinha ela reclama e diz: não quero essa carne seca", relata Marlene. Segundo a filha, como está com mais de 100 anos ela procura sempre servir os alimentos que sua mãe mais gosta.

De origem polonesa, Emilia sempre foi uma mulher batalhadora e no decorrer de sua vida teve 16 filhos

Doença

Atualmente Emilia vive bem, sem doenças e nem dores, mas passa a maior parte do tempo em seu quarto. Dá alguns passos dentro de casa sem a bengala que ela mesma dispensa. Porém já ficou muito doente. A filha conta que pela velhice, sua mãe chegou a perder as unhas e os cabelos, e que por três vezes ficou em coma, devido a uma febre emocional causada pela perda de uma das filhas, que tinha 68 anos, recentemente. Mas ela sempre superou os comas e voltou para casa sadia e lúcida.

Sem outros sintomas que geralmente chegam com a velhice, Emilia toma apenas medicação para pressão alta, colesterol, diabetes e outras doenças são cartas fora do baralho dela. "O médico sempre nos diz que o que vai levar ela um dia é a fraqueza pela idade", diz a filha. Marlene diz que sua mãe não teve muitos cuidados durante sua vida para se manter viva além dos 100 anos, ela apenas viveu. Questionada se ela também gostaria de viver tanto tempo quanto sua mãe vive, ela diz que não. "Eu não quero chegar nesta idade, não sei quem me cuidaria tão bem quanto eu cuido dela", menciona.

A GRANDE FAMÍLIA

Emilia Reichert que tem mais de 102 anos, teve 16 filhos, 55 netos, mais de 30 bisnetos e pelo menos oito tataranetos. A filha caçula, 59 anos, justifica que não tem precisão em calcular todos, pois não conhecem a maioria deles. Esta por sua vez, que teve dez filhos, apenas cinco deles vivos, já contabiliza 11 netos. Dos filhos que Emilia teve, hoje é o mais velho, mas não foi o primeiro e está com 84 anos, residindo na cidade de Rio Grande, no Rio Grande do Sul.



Fotos: Débora Ceconi/ O Líder



Emilia Reichert com mais de 102 anos de idade vive com sua filha mais nova, de 59 anos, em São Miguel

Geral

CRIANÇA E ADOLESCENTE

Escolhidos novos conselheiros tutelares em São Miguel do Oeste

Ao todo 1.248 eleitores participaram da votação, que elegeu cinco conselheiros titulares

Em eleições realizadas no último domingo (28), em São Miguel do Oeste, foram escolhidos os novos conselheiros tutelares. Ao todo, 13 candidatos concorrem a cinco vagas. A presidente do Conselho Municipal dos Direitos da Criança e do Adolescente, Adriana Lolatto, faz uma avaliação positiva da eleição, em que 1.248 eleitores participaram.

Foram eleitos: Marcos Ribeiro, com 158 votos; Sara Cardoso Feyh, com 154; Lucia Büttner Palú, com 150; Ana Borth Arnold, com 141 votos;

e Viviane Maria Dalmagro, com 132. Os demais participantes ficam como suplentes, em ordem decrescente. De acordo com Adriana, o mandato dos conselheiros será de novembro de 2012 a janeiro de 2016, com permissão de reeleição.

O resultado divulgado ainda é preliminar, já que agora a comissão eleitoral vai investigar possíveis irregularidades, como denúncias de transporte de eleitores, para depois validar o resultado da eleição dos novos conselheiros.



Keli Fernandes/ O Líder

Unoesc

Cursos de extensão complementam a formação profissional

Se, há algumas décadas, o diploma de um curso superior era sinônimo de sucesso profissional, hoje é só o primeiro passo. Com o crescimento do número de profissionais graduados, aumenta a concorrência no mercado de trabalho e é necessário ir além da conquista do ensino superior. Esta tendência é reforçada pelo rápido avanço científico e tecnológico e pela grande disseminação das informações, facilitada pela internet, que exigem, de um bom profissional, atualização constante e especialização no seu nicho de mercado.

Este cenário faz crescer a procura por pós-graduação e também por um tipo de capacitação ainda pouco conhecido por estudantes e profissionais, que são os cursos de extensão. Estes cursos caracterizam-se por serem de natureza técnica e de curta duração, atenderem a demandas imediatas do mercado profissional, apresentarem custo acessível e, sendo oferecidos por uma instituição de ensino séria, pela qualidade de ensino e pelo corpo docente, que precisa ser formado por profissionais que possuem conhecimento e experiência no assunto abordado. Podem ser realizados tanto por quem está cursando o ensino superior e quer complementar sua formação, quanto por profissionais que já são formados ou atuam em áreas afins.

Na Unoesc, dezenas de cursos de extensão são realizados a cada semestre. A lista de cursos com inscrições abertas pode ser consultada a qualquer momento no site da Universidade (www.unoesc.edu.br), acessando o menu "Cursos" e a opção "Extensão".

CURSOS INSTITUCIONAIS

A Universidade também possui um catálogo de cursos de extensão institucionais, que devem ser oferecidos anualmente em todos os Campi: Recursos Humanos; Rotinas Trabalhistas; Matemática Financeira; Gestão Financeira; Gestão do Tempo; Empreendedorismo; Curso básico de importação e exportação; Marketing Essencial; Capacitação em IFRS; Capacitação Sped Contábil e Sped Fiscal; Dicção e Oratória; Libras; Boas práticas na manipulação e fabricação de alimentos; Produção de texto e as novas regras ortográficas; Autocad 2D e 3D; Excel Avançado; Computação gráfica com Corel Draw; Editoração eletrônica com InDesign; Tratamento de imagens com Photoshop; Programação para WEB com JSF Javaser Faces.

Mais informações sobre estes cursos também poderão ser encontradas no site da Unoesc, quando abrirem as inscrições.

Educação

Alunos de São Miguel do Oeste participam de feira em Pernambuco

Os alunos Escola de Educação Básica Alberico Azevedo de São Miguel do Oeste, Tainan Pavan e Jakson Dal Magro juntamente com seus professores orientadores Soldi Giehl e Vanderlei Pottker, participaram da XVIII Feira de Ciência Jovem, realizada na última semana em Olinda, Pernambuco.

O projeto exposto pela equipe intitulada "Gerador a Vapor por Pressão Termostática", desenvolvido na unidade escolar no ano de 2011 e selecionado entre vários projetos da 1ª Gerência de São Miguel do Oeste, concorrendo após na fase estadual em Florianópolis.

A diretora geral, Beatriz Naue, e

assessoras de direção, Karine Dinon Stumpf e Silviomar Zanatta Panizzon, parabenizaram a equipe e afirmaram que a família Alberico Azevedo tem orgulho em mostrar a toda nossa sociedade o potencial existente em nossa na escola, demonstrando que se faz necessário cada vez mais incentivos aos jovens para se dedicarem a pesquisa, descoberta e produção de trabalho como este.

Segundo a direção, a participação na feira foi muito importante para alunos, professores e escola e, agora, é aguardado a divulgação dos resultados da feira, o que deve ocorrer nos próximos dias.



Divulgação

Os alunos Tainan Pavan e Jakson Dal Magro e os professores orientadores Soldi Giehl e Vanderlei Pottker participaram na última semana da feira em Olinda

Antônio Dariff assume secretaria de infraestrutura em São Miguel do Oeste

O prefeito Nelson Foss da Silva anunciou nesta quarta-feira (31), seguindo ações de contenção de despesas no encerramento do exercício de 2012 e do seu mandato, a troca de mais um secretário do colegiado.

Reges Dall Asta é o segundo secretário a deixar o cargo na Secretaria Municipal de Infraestrutura. Assumiu a pasta, Antônio Dariff, funcionário efetivo do quadro de funcionários da prefeitura, ficando a frente da Secretaria até o dia 31 de dezembro.

O prefeito Nelson ressalta que este processo de encerramento de governo tem acontecido normalmente, pois os cargos comissionados sempre tiveram conhecimento dos procedimentos que devem ocorrer no final de um mandato.

DIA DO DIABÉTICO | 14.NOVEMBRO

Participe neste dia 14 de novembro do Dia Mundial Do Diabético

Testes de Glicose Gratuitos

Data: 14/11/2012
Horário: A partir das 07:00hs
Faça o teste e concorra a um aparelho de medir Glicose.

*É necessário estar em jejum.

Filiais Participantes: Loja Matriz - SMOeste, Xanxerê, São José da Cedra e Guaraciaba.
*Degustação de Produtos DIET.

VISTA AZUL
www.diamundialdodiabetes.org.br

SANTA CATARINA

Polícia Civil forma novos policiais

Pelo menos seis novos policiais devem vir para a região



Governador em exercício participou da formatura de 98 novos policiais civis

A Polícia Civil de Santa Catarina realizou na última quarta-feira (31), a solenidade de formatura da segunda turma do Curso de Formação Profissional dos novos policiais civis. Ao todo, serão formados 98 novos policiais que atuarão em Santa Catarina.

De acordo com o delegado Regional da Polícia Civil de São Miguel do Oeste, Ricardo Casagrande, pelo menos seis policiais devem vir para a região Extremo Oeste, dentre eles quatro agentes, um escrivão e um psicólogo. "Ainda há a possibilidade de ampliação desse número de agentes destinados a região", afirmou Casagrande.

Após a formatura, os policiais têm di-

reito a 15 dias de trânsito, ou seja, um período de tempo disponível para que eles façam sua transferência para outra Comarca. Casagrande destaca que em janeiro novos policiais devem vir para a região, mas a defasagem no efetivo da Polícia Civil, principalmente no interior, continua. "Esses novos policiais serão muito bem recebidos e com certeza farão a diferença no nosso trabalho, porém a defasagem continua. Precisaremos de mais profissionais para compor o efetivo da região. Já tivemos uma conversa com a Delegacia Geral e devemos ter mais policiais, que estão em formação, sendo encaminhados para a nossa região", enaltece.

São Miguel do Oeste

Alunos da Apae celebram 1ª Eucaristia e Crisma

Os alunos da Apae de São Miguel do Oeste participaram de celebração de 1ª Eucaristia e Crisma. O evento foi realizado no último sábado (27) nas dependências da Escola Especial Caminho Alternativo - Apae. Participaram da celebração cristã, 14 alunos com

deficiência intelectual e múltipla que tiveram a oportunidade de realizar a Primeira Eucaristia e também a Crisma. A celebração foi realizada pelo Padre Reneu Zortea, da Igreja Católica, celebração esta que deixou as famílias e a comunidade escolar em festa.



Participaram da celebração 14 alunos com deficiência intelectual e múltipla

Cuidados

Promotoria lança cartilha sobre exploração infantil

A 1ª Promotoria de Justiça da Comarca de São Miguel do Oeste realizou, na quarta-feira (31) o lançamento da cartilha "Falar é legal", que fala sobre exploração infantil e será entregue para alunos da 5ª e 6ª séries das escolas municipais e estaduais.

A promotora Larissa Takashima Ouriques explica que a cartilha tem o objetivo de esclarecer o crime de abuso infantil e juvenil e ensinar como proceder nesse tipo de situação. Conforme a promotora, além da cartilha,

será realizada ainda uma capacitação para os professores da rede municipal, profissionais das escolas e da rede de proteção da infância e da juventude.

A autora da cartilha, a psicóloga Maria do Socorro Lira Marques, disse que a cartilha foi criada para prevenir e orientar as crianças sobre o assunto. Ela explica que as questões são abordadas de forma simples para o entendimento de todos. Além disso, a cartilha traz também os telefones dos órgãos responsáveis pela proteção da criança e adolescente.



APAIXONE-SE PELO CONHECIMENTO

VESTIBULAR DE VERÃO

Inscrições até 07/11/2012

SELETIVO ESPECIAL

Inscrições até 05/12/2012

Informações:
49-3631-1050
unoesc.edu.br



Cursos:
Administração
Arquitetura
Artes Visuais
Arquitetura e Urbanismo
Ciências Contábeis

Ciências da Computação:
Design
Direito
Educação Física
Enfermagem
Engenharia Civil

Jornalismo:
Farmácia
Psicologia
Pedagogia
Engenharia de Alimentos
Publicidade e Propaganda

Agricultura

INVESTIMENTOS

Defesa Civil e Agricultura reúnem municípios e apresentam projeto para perfuração de poços

As Secretarias de Estado da Defesa Civil e da Agricultura e da Pesca reuniram, na última segunda-feira (29), prefeitos e representantes de 154 municípios catarinenses para apresentar os dois programas de perfuração de poços artesanais. Os dois programas juntos irão contemplar 536 novos poços com investimentos de aproximadamente R\$ 17 milhões, em parceria com o Ministério da Integração Nacional e o Banco Nacional de Desenvolvimento Econômico e Social (BNDES). "Esta ação integrada entre União, Estado e municípios, é uma importante medida preventiva para redução dos impactos da estiagem em Santa Catarina" destacou Emerson Emerim, diretor de prevenção da Defesa Civil Estadual.

O primeiro programa, convênio firmado entre a Secretaria da Defesa Civil e o Ministério da Integração Nacional, contemplará 100 municípios divididos em 16 convênios. O valor total é de R\$ 11 milhões, sendo R\$ 1,1 milhão de contrapartida estadual. Serão be-

neficiados municípios que tenham decretado mais de cinco vezes situação de emergência nos últimos dez anos, conforme banco de dados da defesa civil nacional.

Já o segundo programa será por meio de financiamento junto ao BNDES, que faz parte do projeto Caminhos do Desenvolvimento do Pacto por Santa Catarina, no valor de R\$ 611 milhões. Desse valor, 60 milhões foram aprovados pela Assembleia Legislativa do Estado de Santa Catarina para combate a estiagem, sendo que R\$ 6,5 milhões são destinados para perfuração de 200 poços artesanais em 54 cidades que tenham decretado menos de cinco vezes situação de emergência nos dez últimos anos.

Para o secretário da Agricultura e da Pesca, João Rodrigues, pela primeira vez, efetivamente, há uma ação para combater a estiagem no Estado. Ele lembra que no total há mais de R\$ 80 milhões previstos para serem investidos no combate a estiagem, relatando que deste

valor já foram liberados R\$ 10 milhões do Ministério da Agricultura, Pecuária e Abastecimento (Mapa) para entrega de equipamentos agrícolas para 100 municípios.

A construção dos poços artesanais está prevista para serem iniciadas em janeiro de 2013, mas até lá os prefeitos têm que providenciar toda documentação necessária para receberem o financiamento e o convênio. A Secretaria da Agricultura e da Pesca ficará responsável pela operacionalização técnica para perfuração destes poços artesanais. Os programas compreendem quatro ações: estudo para verificação e definição dos locais a serem perfurados, por empresa especializada (através de processo licitatório); perfuração dos poços artesanais dos locais, referenciados pelo estudo; aquisição de reservatório de polietileno com capacidade de 20 mil litros, para cada poço perfurado; e aquisição de sistema de bombeamento conforme definição da potência pela empresa responsável pela perfuração.



Divulgação

Entre os municípios beneficiados com 336 poços artesanais da Defesa Civil do Estado estão, no Extremo Oeste: Anchieta, Bandeirante, Barra Bonita, Belmonte, Descanso, Dionísio Cerqueira, Guaraciaba, Iporã do Oeste, Itapiranga, Palma Sola, Princesa, Paraíso, São José do Cedro, Santa Helena, São João do Oeste, São Miguel do Oeste e Tunápolis.

Gestão

Secretaria da Agricultura anuncia mudanças

A Secretaria de Estado da Agricultura e da Pesca reuniu os gerentes de Agricultura das secretarias de Desenvolvimento Regional (SDRs) na última semana para realização de Seminário sobre os programas e projetos desenvolvidos pela Secretaria. O programa Juro Zero da Agricultura terá, para 2013, mais recursos voltados aos produtores catarinenses. "A linha de crédito será ampliada para R\$ 100 milhões, sendo que R\$ 20 milhões serão para construção de cisternas", explicou o secretário João Rodrigues. Na ocasião, os gerentes receberam kits com sementes de hortaliças para serem entregues em suas regiões.

A Secretaria da Agricultura investirá também em pavimentação rural nas estradas municipais e buscará desenvolver sementes tecnificadas para oferecer no programa Terra Boa, dando mais qualidade e rentabilidade aos

produtores. Rodrigues disse, ainda, que no início do próximo ano, 100 municípios serão beneficiados com tratores e distribuidores de adubo líquido para transporte de água nos períodos de estiagem. A compra dos equipamentos foi feita com R\$ 10 milhões em recursos do Ministério da Agricultura e com R\$ 1,15 milhão de contrapartida do Governo do Estado. "No total serão 117 equipamentos adquiridos via leilão presencial, dependendo dos valores negociados poderão ser adquiridos até 125 equipamentos. Os municípios beneficiados foram escolhidos de acordo com a maior incidência de estiagem nos últimos dez anos", ressaltou.

As sementes entregues durante o seminário fazem parte do Programa Horta Familiar que visa estimular o cultivo de hortaliças sem uso de agrotóxicos, promovendo o consumo de ali-

mentos saudáveis. Rodrigues explica que cada município receberá duas caixas de sementes, sendo que cada caixa

contém 100 pacotes de sementes com nove variedades. "Queremos que essas sementes cheguem às mãos daque-

les que mais precisam, que sejam bem aproveitadas por pessoas carentes ou associações", afirmou.



GUARACIABA

Morador reclama de obras em ruas recém-asfaltadas

Segundo o Governo, problemas já estão sendo solucionados e o prejuízo será arcado pela empresa responsável pelas obras

Na última semana, um morador de Guaraciaba procurou a reportagem do Sistema 103 de Rádios e do Jornal O Líder para denunciar o rompimento de asfalto recém-construído e calçadas. Segundo Cláudio Zorzi, poucas semanas após a conclusão das obras no centro da cidade, parte do asfalto novo foi rompida nas laterais das ruas e as calçadas destruídas. Conforme Zorzi, o asfalto foi concluído sem a colocação da tubulação e das bocas de lobo, fato que gerou o rompimento da pavimentação para novas obras.

Zorzi justificou a denúncia pela preocupação sobre a responsabilidade da recuperação do estrago causado. Segundo ele, além do prejuízo, o asfalto vai ficar remendado, diminuindo sua qualidade e boa apresentação. "A obra foi realizada em um domingo, dias antes da eleição. Duas semanas após a eleição vieram as novas obras, causando um transtorno muito grande. Mas, o pior, é o descaso com o dinheiro público. Quem projetou o asfalto não da necessidade da drenagem, da tubulação de água e es-

goto?", questiona.

O secretário da Administração de Guaraciaba, Valmir Mayer, explicou que a empresa que venceu a licitação da construção do asfalto estava se deslocando para o Paraná para executar um projeto maior, como o tempo estava instável, com a previsão de chuva, aproveitou aquele fim de semana e colocou a massa asfáltica nas ruas previstas. Mayer também reconheceu que a empresa não observou o projeto original de esgoto pluvial, mas se comprometeu em refazer o serviço. E para não cortar a via asfáltica, porque no projeto inicial tinha uma tubulação que atravessava a rua, a tubulação foi colocada nos passeios públicos. Depois de abrir os passeios, a empresa se comprometeu na reconstrução. "E isso realmente está acontecendo", esclarece o secretário da Administração.

Mayer observou ainda que esse não foi um erro da Administração Municipal, mas da própria empresa executora do asfalto, que assumiu todas as responsabilidades do reequilíbrio das ruas e custos.



Na última semana, o asfalto novo foi rompido para novas obras. Agora, conforme a Administração Municipal, a empresa vencedora da licitação está resolvendo o problema e arcando com os prejuízos

Agricultura

Epagri realiza mais uma prática de manejo de pastagens

A Epagri de Guaraciaba realizou mais uma atividade prática de piqueteamento de pastagens, que visa melhor desenvolvimento e aproveitamento das pastagens em geral. A divisão em piquetes faz-se necessário para dar um período adequado de descanso ao pasto após e também para retornar os animais ao pasto no momento mais adequado, conforme o desenvolvimento do mesmo.

A prática ocorreu na propriedade de Oscar Marcolin, na Linha Guataparema e contou com a participação dos alunos do 1º ano da Casa Familiar Rural, entidade que tra-

balha com filhos de agricultores, e mantém parceria com a Epagri, conforme o extensionista da Epagri, Moisés Maldaner.

Na oportunidade foi instalado um sistema de cerca elétrica de fácil manejo, onde o acesso aos piquetes é permitido sem abertura de porteiros em cada piquete. O sistema permite que o fio elétrico seja levantado com uma vara com isolador, conforme o piquete que se deseja, pois há um peso pendurado no final da cerca que provoca sua tensão.

O agricultor Oscar Marcolin é um dos 26 agricultores que partici-

param da capacitação em Produção de Leite e Manejo de Pastagens e de uma excursão para São João do Oeste e Itapiranga para conhecer outras experiências.

O próximo passo, segundo Maldaner, será a instalação de água nos piquetes. "Essas práticas estão sendo trabalhadas com ênfase, pois visando bons resultados aos produtores de leite do município, pois além de possibilitar um número maior de animais por área, o piqueteamento melhora a qualidade e quantidade dos pastos, e assim, aumenta a produção de leite", finaliza.

Melhorias

Iniciam reuniões para elaboração do Plano de Saneamento Básico

A Administração Municipal de Guaraciaba está elaborando o Plano Municipal de Saneamento Básico e, entre os dias 29 a 31, realizou reuniões setoriais para participação da comunidade. Foram três reuniões no interior e duas na cidade, onde a população pode tirar dúvidas sobre saneamento básico, apresentando e discutindo propostas para o Plano.

A Lei exige a participação popular na construção do Plano para que este contemple as especificidades de cada região do município. As reuniões serviram para definir a política de saneamento básico em seus quatro componentes que são abastecimento de água, esgotamento sanitário, limpeza urbana e manejo de resíduos sólidos e águas pluviais.

McLEE editora gráfica

Datas Especiais merecem brindes personalizados

CALENÁRIOS SACOLAS AGENDAS 2013

49 3621 0247 RUA XV DE NOVEMBRO, ESQUINA COM RUA 22 DE ABRIL

www.mclees.com.br

Inscrições abertas para os cursos profissionalizantes do CEDUP (Colégio Agrícola)

Técnico em Agropecuária e Técnico em Paisagismo (Noturno) para quem concluiu o Ensino Médio ou está cursando a terceira série.
 Técnico em Agropecuária (Diurno) para concluintes do Ensino Fundamental

Getúlio Vargas CEDUP - GV

Inscrições até **07/12/12** na Secretaria da Escola.
 Processo Seletivo **08/12/12** às 8:00 h

Linha Cruzinhas, São Miguel do Oeste - SC - Fone: 3622-0057

Municípios

DESCANSO

Dia dos Finados exige atenção da população contra a dengue

Como medida de prevenção contra a dengue, está proibida a colocação de vasos, floreiras e similares com água nos jazigos ou plásticos decorativos ao redor dos vasos que dificultem a saída de água em dias de chuva

Como ocorre em todos os anos, grande número de visitantes passam no Cemitério Municipal para rever os jazigos de entes queridos. Por conta disso, a Secretaria de Saúde de Descanso, por intermédio da Vigilância Ambiental, chama a atenção sobre os possíveis focos criadores do mosquito *Aedes Aegypti*. Como medida de prevenção contra a dengue, quando as pessoas efetuarem os reparos, está proibida a colocação de vasos, floreiras e similares com água nos jazigos ou plásticos decorativos ao redor dos vasos que dificultem a saída de água em dias de chuva.

Como forma de sugestão, pode ser

adotada a prática de trocar a água por areia ou terra em todos os vasos de flores até a superfície, retirar os pratos e plásticos dos recipientes e fazer furos no fundo destes. Desta maneira, está disponibilizada areia gratuita nas entradas do Cemitério Municipal e Cemitério do Distrito de Itajubá. "Nosso objetivo é evitar que o mosquito transmissor da dengue não se instale em nosso município, pois sabemos que saúde se caracteriza um dos direitos fundamentais, entretanto, todos nós precisamos fazer a nossa parte também", entende a vigilante Graciela Andreola.



Na entrada do cemitério municipal está disponibilizada areia gratuitamente para ser colocada nos vasos

Leis

Prefeito reenvia projetos da reforma administrativa

O prefeito de Descanso, Sadi Bonamigo, anunciou na última segunda-feira (29), o reenvio à Câmara de Vereadores dos quatro projetos de reforma administrativa: Estatuto do Servidor, Estrutura Administrativa, Planos de Carreira e Contratação Temporária. A decisão foi divulgada na confraternização entre os servidores públicos municipais, realizado no Clube SAD, em comemoração ao Dia do Funcionalismo Público. Consta apenas como alteração, a atualização dos valores salariais.

Bonamigo aponta que na prefeitura

há dois requerimentos do Poder Legislativo, solicitando o reenvio dos projetos. "A retirada deles por parte da Administração Municipal ocorreu devido às vedações que a lei eleitoral previa", explica. Outro motivo, segundo ele, é que o município de Descanso tem assinado com o Ministério do Trabalho um Termo de Ajustamento de Conduta (TAC) para a regularização de alguns cargos.

A apreciação e votação dos projetos de leis devem ser feitas pela Câmara Municipal de Vereadores, e sua aplicação ocorre a partir de fevereiro de 2013.

Barra Bonita

Cras organiza curso para empregadas domésticas

O Cras de Barra Bonita está organizando mais um curso para as mulheres do município. O curso de Empregada Doméstica ainda tem vagas e só vai iniciar quando fechar turma com 25 inscritos. Mais informações pelo telefone (49) 3649 0004. Já o curso de massas para congelamento foi cancelado para este ano. No entanto, as inscrições voltarão a ser abertas a partir de janeiro de 2013.

Anchieta

Vereadores rejeitam Projeto de Lei que previa recursos para saúde

A Câmara de Vereadores de Anchieta reprovou, em primeira votação, um Projeto de Lei que prevê alteração do PPA, LDO e Lei Orçamentária no valor de mais R\$ 93 mil para reforçar dotação orçamentária no setor de saúde e Hospital Municipal. O projeto esteve em pauta desde 24 de setembro.

No Hospital Municipal o orçamento seria destinado ao pagamento de plantão médico, aquisição de medicamentos, manutenção de convênio de cirurgias, inclusive acompanhamento de gestantes, partos e cesáreas. No setor de Saúde, o orçamento remanejado seria utilizado para serviços de consultas e exames especializados fora do município, material para laboratório e para procedimentos ambulatoriais.

A primeira votação do Projeto de Lei teve cinco votos contrários de vereadores da oposição ao atual governo municipal atual.

Para o governo de Anchieta, se a votação continuar contra a abertura de crédito adicional especial das leis orçamentárias na próxima sessão, em que o projeto terá sua segunda votação, o município terá que cortar serviços de atendimento médico hospitalar, exames e consultas especializadas, bem como suspender alguns atendimentos básicos na saúde por falta de material.

AVISO DE CONTRATAÇÃO DE DOCENTES - EDITAL Nº 15/VR-SMO/2012

A FUNDAÇÃO UNIVERSIDADE DO OESTE DE SANTA CATARINA - FUNOESC - Campus de São Miguel do Oeste, SC, TORNA PÚBLICO que no período de 5 a 9 de novembro de 2012, das 8h às 11h30min e das 13h30min às 17h, o Setor de Desenvolvimento Humano receberá as inscrições dos(as) candidatos(as) interessados(as) em participar do Processo Seletivo de Contratação de Docentes, incluindo a destinação de vagas a portadores de necessidades especiais, em atenção ao que preconiza a Lei 8.213/91, a Lei 7.853/89, o Decreto 3.298/99 e o Decreto n.º 5.296/04. Informações e o Edital serão prestadas/fornecido pelo Setor de Desenvolvimento Humano da FUNOESC - Campus de São Miguel do Oeste, sito à Rua Oiapoc nº 211, fone (0xx49) 3631-1019, das 8h às 11h30min e das 13h30min às 17h. O Edital está disponível no site <http://www.unoesc.edu.br>.

São Miguel do Oeste - SC, 26 de outubro de 2012.

Prof. Vitor Carlos D'Agostini, Vice-reitor de Campus.

A cada 10 viagens você ganha uma.

Você quer conforto, segurança e tranquilidade? Viaje com a Reunidas

Ligue agora e agende sua viagem

Contato Maria Clecy: (49) 3622 6143

REUNIDAS TURISMO

Viagens para:

São Paulo: Viagens semanais

Brusque: Viagens quinzenais

Pacotes turísticos para

Astral

Drogaria & Farmácia

Ofertas do Tablô de Aniversário da Astral há 29 anos a sua farmácia de confiança!

 Fio Dental Johnson 100 m RS 3,99 UN	 Spray Karina 250 mL Fix. Normal RS 7,99 UN
 Carga Gillette Sensor Excel c/1 RS 2,99 UN	 Esmaltes Dote RS 1,79 UN

RS 8,99 UN

RS 5,75 UN

Rua Santos Dumont, 666 - (49) 3622-0514

Tunápolis

INDÚSTRIA

Alver Klein Industrial inaugura filial

Com a matriz em Guaraciaba, a indústria trabalha na confecção de vestuário masculino para todo Brasil, como calças, camisas, bermudas e jeans

A Alver Klein Industrial, empresa familiar há 20 anos no mercado, anunciou, na última semana, a instalação de uma filial em Tunápolis. Com a matriz localizada em Guaraciaba, a indústria trabalha na confecção de vestuário masculino para todo Brasil, como calças, camisas, bermudas e jeans. Sua instalação no município começou a ser planejada quando venceu a concorrência pública, em setembro deste ano, logo após a aquisição da terceira área industrial.

Conforme o prefeito de Tunápolis, Enoí Scherer, o lote de 10 mil metros quadrados, localizado próximo ao centro da cidade, possui um pavilhão industrial pré-moldado de 480m², que foi ampliado em 100 metros quadrados e reformado para receber as empresas. O montante total investido desde a aquisição até a finalização foi de R\$ 506.153,21.

De acordo com o diretor comercial, Marco Antonio Klein, a família está confiante no potencial do município e a previsão do início das atividades é para janeiro de 2013, com



Divulgação

Matriz da Alver Klein está instalada há 20 anos em Guaraciaba

a contratação direta de vinte funcionários, em sua maioria do sexo feminino, para atuar na confecção de camisas. “Conforme estas vão adquirindo experiência, vamos contratar mais mão de obra feminina, assim, o número de operárias e colaboradores pode triplicar em poucos

meses”, finaliza Klein.

O prefeito comemora a instalação da primeira indústria têxtil no município e a capacidade de gerar empregos e aumentar a renda dos municípios. “Estamos agindo pensando no futuro. Além da indústria têxtil, estamos nos mobilizando

com os trâmites legais para estabelecer uma indústria de incineração de animais. Se conseguirmos efetivar os trabalhos destas duas indústrias no município, vamos dar um importante passo no que diz respeito ao crescimento e desenvolvimento do mesmo”, conclui Scherer.

Educação

Alunos participam de atividade sobre Educação Ambiental

No último, dia 25, a Epagri de Tunápolis em parceria com a Polícia Militar Ambiental (PMA) e a Secretaria Municipal de Educação, Cultura e Esportes, realizou uma oficina sobre Educação Ambiental para os 37 alunos da Escola Municipal de Linha São Pedro. A oficina faz parte das metas do Programa Atividades Não-Agrícolas e Autoabastecimento da Epagri e contou com recursos do Programa SC Rural. O instrutor da oficina, soldado Ademir Catto, que é coordenador do Grupo de Educação Ambiental, falou da importância das florestas, sobre o ciclo hidrológico, mata ciliar, gestão de resíduos e a importância da fauna.

Para a extensionista Rural da Epagri, Flavia Maria de Oliveira, o instrutor conseguiu, de forma lúdica, proporcionar o entendimento dos temas por parte dos alunos. “Todo o conhecimento promovido servirá para uma maior compreensão sobre o ambiente e seus problemas associados, além



Ascom Pref.

A Polícia Ambiental repassou às crianças a importância da fauna e da flora para o equilíbrio da vida

de possíveis mudanças de atitudes e valores dos alunos nos espaços onde vivem”, destaca. Segundo o extensionista Célio Air Mikulski, é preciso capacitar as crianças para alcançar o desenvolvimento do meio ambiente ecologicamente sustentável, bem de uso comum de todos e essencial à sadia qualidade de vida da população.

Também participaram do encon-

tro três jovens do município de Paraíso, integrantes do Programa Protetor Ambiental, com o objetivo de divulgar o programa. Conforme o soldado Catto, este programa é voltado ao público adolescente e tem por finalidade aproximar a Polícia Militar Ambiental das novas gerações, fomentando a prevenção de ilícitos ambientais.

Cultura

Centro Educacional participa de atividades sobre o Halloween

Na última segunda-feira (29), estudantes do Centro Educacional Helga Follmann de Tunápolis visitaram a sala de Línguas Estrangeiras da Escola Estadual Padre Balduino Rambo. O objetivo da visita foi de explorar e conhecer a cultura norte-americana, que comemora, no dia 31 de outubro, o Halloween (Dia das Bruxas). O ambiente escuro, com músicas macabras e todo decorado com figuras e utensílios assustadores divertiram as crianças.

O Halloween surgiu na Irlanda há mais de três mil anos. Os irlandeses acreditavam que no dia 31 de outubro, início do inverno nos Estados Unidos, os mortos ressurgiam para assombrar os vivos. E para assustar os mortos, os vivos se vestiam de bruxas e fantasmas, se isso não desse certo, ofereciam doces e gostosuras para conquistá-los, o que deu início à frase “Trick or Treat”, gostosuras ou travessuras.

Atualmente a data é comemorada com muita alegria, pois nunca passou de uma lenda. No mundo inteiro, crianças se vestem a caráter e saem às ruas para pedir “doces ou travessuras”. Conforme a professora de Inglês, Lenir Freiburger, o Halloween integra a cultura norte-americana, que hoje faz parte da grade curricular dos estudos da Língua Inglesa. “No nosso município o Halloween é a diversão de muitas crianças, até daquelas que não cursam o Inglês. A nossa orientação é de que os grupos que saem às ruas somente peçam as gostosuras e, caso a família não tenha para dar, que não façam travessuras, pois aqui a data é simbolicamente comemorada para nos divertir, diferente dos Estados Unidos”, finaliza a professora.



Assessoria de Imprensa

Estudantes conheceram a cultura norte-americana que comemora o dia 31 de outubro, o Dia das Bruxas

Florianópolis

Prefeito participa do Seminário para Novos Gestores

Na última semana, o prefeito de Tunápolis, Enoí Scherer, esteve em viagem à Florianópolis, onde participou do Seminário para Novos Gestores. O encontro foi sediado pela Confederação Nacional de Municípios (CNM) e os temas em discussão foram às competências políticas, administrativas e financeiras do ente local e o modelo de gestão eficiente elaborado pela CNM, o qual prioriza o cumprimento das obrigações constitucionais de cada esfera de poder.

Na oportunidade, o prefeito aproveitou sua estadia na Capital para entrar em contato com parlamentares e buscar recursos para o município. Conforme Enoí, mesmo com a experiência de administrador, esses encontros com os prefeitos eleitos são importantes para capacitar igualmente a todos para exercer uma gestão de qualidade e desenvolver cada vez mais os municípios e, conseqüentemente, o Estado e o país.

Cotidiano

DESCANSO

Bandidos assaltam residência e fazem reféns

Além do assalto com reféns, uma residência foi roubada em Descanso onde foram levados dois aparelhos de videogame

Na noite de sábado, 27, duas casas foram assaltadas em Descanso. De acordo com a Polícia Civil, os dois crimes ocorreram na noite de sábado, entre 19h30 e 21h. O primeiro caso foi um furto em residência, de ontem foram levados dois aparelhos de videogame. O segundo caso foi um roubo em residência na Avenida Marechal Deodoro, próximo a prefeitura. Três homens encapuzados e armados, após quebrarem o cilindro da fechadura da porta, entraram na residência, renderam a empregada e três crianças, que ficaram presos no quarto durante o assalto. Os ladrões ainda pediam pelo casal dono da casa que estava em um jantar com amigos. Após fugirem, as crianças que estavam bem conseguiram entrar em contatos com os pais, que avisaram a polícia.

No momento, os proprietários da residência não estavam em casa. Foram roubados três televisores Led 32 polegadas, um notebook, um tablet e um automóvel Citroen C4, ano 2011. A polícia local recebeu informação de que um veículo estava



Automóvel Citroen C4 roubado em Descanso foi recuperado em Chapecó na terça-feira dia 30

abandonado na Linha Batistello, interior de Chapecó, próximo à Serriaria Batistello, no reflorestamento. Chegando lá, os policiais encontraram um veículo C4 Pallas placas MGP 9128 de Descanso. Consultan-

do dados do veículo foi constatado que se tratava do veículo roubado no sábado em Descanso.

O veículo encontrado foi encaminhado para a Segunda Delegacia de Polícia de Chapecó, onde ficou à

disposição do proprietário. Segundo informações os policiais que atenderam a ocorrência, o veículo provavelmente só foi abandonado porque estava completamente atolado na lama.

Operação Sentinela

Polícia Rodoviária Federal SC apreende 6 kg de cocaína durante

A Polícia Rodoviária Federal Bom Jesus (PR) prendeu Leandro Coelho da Silva, 30 anos, natural de Porto Alegre/RS, transportando seis quilos, 250 gramas de cocaína pura num ônibus de Foz do Iguaçu/PR para Porto Alegre/RS. Após batizarem a droga e revender no varejo renderia ao tráfico aproximadamente R\$ 300 mil. A abordagem ocorreu no dia 28, domingo, às 12h50 no km 10 da BR 163, em Bom Jesus do Sul/PR. A equipe de policiais já havia apreendido 50 gramas de cocaína no dia 24, abandonado em um ônibus vindo também de Foz e, na oportunidade, os suspeitos foram Leandro e outro companheiro que viajavam juntos. Na hora da prisão, Leandro assumiu que os 50 gramas apreendidos anteriormente eram dele. Era uma amostra que eles foram buscar para fechar o negócio posteriormente. Foi dada voz de prisão e conduzido a Polícia Civil de Barracão/PR.

São Miguel do Oeste

Motorista alcoolizado provoca acidente

Um homem foi detido por dirigir embriagado na tarde de sábado, dia 27, em São Miguel do Oeste. Conforme a Polícia Militar, o fato foi registrado por volta das 18h na Rua Oiapoc, Bairro Agostini, quando a guarnição foi acionada para atender um acidente de trânsito envolvendo um Peugeot 206, placa de São Miguel do Oeste, e outros dois carros que estavam estacionados.

Segundo o relato dos envolvidos, o Peugeot 206 estava transitando sentido oeste-leste, onde segundo o condutor, o volante não obedeceu mais os seus comandos e ele perdeu o controle do veículo, vindo a chocar-se contra os outros veículos que estavam estacionados. O condutor do Peugeot sofreu ferimentos na cabeça, e foi atendido pelos bombeiros. Ao verificar a documentação, foi constatado que o condutor do Peugeot não era habilitado. O motorista foi notificado por conduzir veículo sob efeito de álcool e por não possuir CNH e o veículo foi removido.

Operação Finados

Polícia Rodoviária Estadual realiza operação de feriado

A Polícia Rodoviária Estadual de Iporã do inicia Operação Finados a partir das 18h da tarde quinta-feira (01). A operação vai se estender até às 8h do dia 05 de novembro, segunda-feira. A finalidade é proporcionar segurança e comodidade aos usuários que trafegam pelas rodovias estaduais catarinenses. Nesta operação, na área da Sétima Companhia com sede em Iporã do Oeste, os policiais rodoviários serão empregados em escala de serviço de revezamento de 24 horas, estando à disposição com viaturas e equipamentos, como radares, cones e bafômetros, para o serviço de patrulhamento e fiscalização de trânsito. Será intensificado também

o policiamento em trechos de rodovias estaduais onde existam cemitérios ou acesso a estes.

A Polícia Rodoviária alerta a todos os condutores para que antes de viajar verifiquem as condições dos seus veículos, tais como a parte mecânica, o freio, o sistema elétrico, os pneus, bem como regularizem as suas documentações obrigatórias, evitando desta forma situações desagradáveis no seu passeio. Os motoristas e passageiros sempre devem utilizar o cinto de segurança. O telefone de emergência é 198, que liga o usuário ao posto mais próximo da Polícia Militar Rodoviária Estadual.

Guaraciaba

Residência é furtada no centro

Uma residência do centro de Guaraciaba foi assaltada na madrugada de quinta-feira(01), por volta das 2h, na rua Encantado. Conforme o proprietário da residência, os ladrões levaram da garagem da casa uma caixa de som montada e uma caixa com quatro cornetas. Não houve sinais de arrombamento no local e até o fechamento desta edição não foram localizados os suspeitos da ação.



Monitoramento/Alarme
Controle de Acesso
Limpeza/Conservação
Ronda Monitorada
Vigilância | Investigações
CFTV/ Monitoramento de Imagens
Módulo GSM | Recepção/ Portaria



Patrimonial
SEGURANÇA TOTAL

Seu patrimônio com muito mais segurança!

49 3631.3333

FRONTEIRAS

PM realiza operação de combate aos crimes

Participaram da operação 17 policiais militares com o emprego de cinco viaturas

O Décimo Primeiro Batalhão de Polícia Militar realizou das duas horas da tarde de terça-feira (30), até às quatro horas da madrugada de quarta, dia 31, uma operação de combate aos crimes transfronteiriços, como o contrabando, descaminho, tráfico internacional de drogas e de armas. As ações foram realizadas em Dionísio Cerqueira, Maravilha, São Miguel do Oeste e na rodovia SC 469, que liga Campo Erê a BR 282, além dos acessos aos municípios de Palma Sola e Anchieta.

Com a montagem de barreiras policiais móveis em locais e horários alternados, os policiais militares realizaram a abordagem de 60 veículos de passeio, três ônibus e 195 pessoas. Todos os veículos foram revistados e tiveram a documentação verificada, bem como os seus ocupantes

Polícia Militar



Durante a operação a Polícia Militar abordou 60 veículos de passeio, três ônibus e 195 pessoas

identificados.

Participaram da operação 17 policiais militares com o emprego de cinco viaturas. Esta ação faz parte de um planejamento visando a intensificação das ações de fiscalização e

policciamento ostensivo na faixa de fronteira por parte da Polícia Militar, sendo que mais operações serão realizadas visando coibir o cometimento de crimes e o trânsito de produtos ilegais.

São Miguel do Oeste

Polícia Civil prende envolvidos com tráfico de drogas

No sábado (27), Policiais Civis da Divisão de Investigação Criminal realizaram a prisão de uma mulher e um homem que estariam envolvidos com o tráfico de drogas em São Miguel do Oeste. Duas pessoas, uma de 26 anos, e outra de 21 anos, foram presas depois que o Poder Judiciário decretou a Prisão dos mesmos em razão de investigações conduzidas pela DIC. Segundo o delegado coordenador da DIC, os presos são acusados de realizar a distribuição e venda de maconha em São Miguel do Oeste. Ainda no início deste ano, uma apreensão de 20 quilos de Maconha que estava com o investigado Eloi Ariano Lagni de Oliveira comprovou o envolvimento dos que foram presos este fi-

nal de semana em relação ao tráfico de drogas em São Miguel.

Quando da apreensão da droga, Eloi estava armado e reagiu à Abordagem Policial entrando com confronto com os Policiais Civis. Elói foi ferido e morreu quando era socorrido. Em relação aos suspeitos presos no último dia 27, o inquérito Policial que apura a participação dos mesmos nestes crimes será concluído nos próximos dias e encaminhado ao Poder Judiciário, ficando os acusados presos à disposição da Justiça. Um terceiro envolvido está sendo procurado. Ele seria o fornecedor de drogas a outros traficantes menores. Por ora a Polícia não divulgou os nomes dos acusados.

Operação

Bombeiros auxiliam polícia na recaptura de fugitivo

O fato ocorreu no sábado (27), no fim da tarde, às 18h35, na Rua Rodolfo Spier, Bairro São Luiz, nos fundos da Delegacia de Polícia Civil. Uma equipe do Corpo de Bombeiros prestou auxílio à Polícia Civil no resgate do detento, Jocemir de Oliveira, que tentava fuga e se escondeu no interior de um riacho. Com o uso de uma escada, o detento foi retirado do local e entregue ao plantonista da Delegacia.



Major
Segalin



Ocupação dos leitos da UTIs por pessoas vítimas de acidentes de trânsito

De cada 10 leitos de Unidade de Terapia Intensiva (UTI), quatro são ocupados por vítimas de acidente de trânsito. Os dados da Associação Brasileira de Medicina de Tráfego (Abramet) corroboram os levantamentos feitos pelo Ministério da Saúde.

O presidente da entidade, Dirceu Rodrigues Alves Junior, ressaltou que a cada 10 leitos ocupados nas UTIs, quatro são ocupados por vítimas de acidente de trânsito, especialmente condutores de motocicletas. "O que acontece é que não temos mais espaço suficiente nas UTIs para vítimas de outras ocorrências, como vítimas de infartos, doenças crônicas e outras tantas".

Para o presidente o problema somente será revertido com a melhora dos serviços e da qualificação dos motoristas e motociclistas. Dirceu Rodrigues destacou também, que os treinamentos e cursos oferecidos atualmente são muito pobres e na maioria dos casos não tem profissionais capacitados para preparar o motorista ou piloto que retira a carteira de habilitação e utiliza vias públicas.

O presidente defende também que um melhor preparo nos Centros de Formação dos Condutores, com prioridade para direção defensiva, poderia ser uma solução para o caso. Enfatizou ainda que existem recursos específicos para o Estado desenvolver programas de educação no trânsito, mas que são pouco utilizados, "infelizmente o que vemos todos os anos é que esses recursos não chegam efetivamente as escolas e aos demais projetos de educação no trânsito".

Estimados leitores, infelizmente essa realidade é idêntica na nossa região, os acidentes de trânsito, especialmente envolvendo motociclistas, são os maiores responsáveis pela ocupação dos leitos hospitalares e dos atendimentos de emergência em hospitais, sem falar, do custo para os cofres públicos com todos os profissionais e equipamentos necessários para o atendimento dos acidentes.

De igual forma, os recursos disponíveis para projetos preventivos de trânsito, especialmente na área da educação, que não são poucos, também não possuem acesso facilitado aos municípios. Somente para termos uma ideia dos volumes dos recursos, de cada penalidade de multa recolhida em nosso país, 5% é destinado a um fundo nacional para tal finalidade, conforme previsão no Código de Trânsito Brasileiro, Art. 320.

Portanto, o trânsito é um dos grandes problemas enfrentados pela sociedade contemporânea, precisamos preparar melhor os usuários, especialmente motoristas e pilotos de motocicletas.

NO TRÂNSITO SOMOS TODOS PEDESTRES!

D'AGOSTINI & ZANATTA
ADVOGADOS ASSOCIADOS S/C
OAB/SC 1739

Advocacia nas áreas
Pública e Empresarial

Rua Duque de Caxias, 1311 - Ed. Andrômeda, Sl. 104G
São Miguel do Oeste - SC - 99 3621-2551

**Nosso atendimento
vai surpreender você!**



FOPPA
Seguros

Ao seu lado onde você estiver.

3622 1236
8403 6228

Cotidiano

OBITUÁRIO

AVELINO DE BONA

O ex-prefeito e ex-vereador de São Miguel do Oeste, Avelino de Bona, faleceu no dia 26 de outubro, aos 85 anos, na cidade de Itapema, Meia Praia, onde residia atualmente. Avelino De Bona nasceu em Santa Helena (PR), no dia 02 de maio de 1927, onde passou a sua infância em Dois Lajeados (RS), aos 13 anos ingressou no Seminário São Carlos, em Guaporé (RS). Chegou à Vila Oeste (hoje São Miguel do Oeste) em 02 de setembro de 1945. Já em 1947 foi a residir em Guaraciaba onde foi o primeiro professor daquela comunidade e animava as matines dos domingos à tarde com sua pequena gaita e após fazia as orações (rezava o terço) a pedido do Padre Aurélio. Em 1951 foi nomeado terceiro Intendente Exator (sub-prefeito) de São Miguel do Oeste, 15º distrito de Chapecó. Em 1952 casou-se com Maria Valeria Ritter, com a qual teve quatro filhos: Serenita, Celito, Celi e Silas. Criado o município de São Miguel do Oeste, foi secretário municipal dos dois prefeitos provisórios e, em 1954, foi eleito vereador. No início de 1956, na condição de presidente da Câmara de Vereadores, foi prefeito interino. De Bona foi nomeado Oficial do Registro de Imóveis da Comarca de São Miguel do Oeste em 1959. No mesmo ano, eleito prefeito, sucedeu Olímpio Dal Magro, permanecendo no cargo até 1963. Já em 1967, formou-se na primeira turma de contabilista do então Colégio Peperi, posteriormente frequentou a Universidade de Passo Fundo onde Bacharelou-se em Direito no ano de 1973. Não exerceu a profissão de advogado, porém prestou inúmeras assessorias jurídicas inclusive a Desembargadores vindo a escrever muitos artigos jurídicos. Também publicou os seguintes livros "Títulos Judiciais no Registro de Imóveis", também escreveu os livros "Evolução Histórica de São Miguel do Oeste" e "Reminiscências de São Miguel do Oeste".

Foi oficial do Registro de Imóveis até sua aposentadoria em 1987. Pertenceu e ajudou a fundar várias entidades, tais como o Clube Guarani, Lions, Clube de Radioamadores, CTG Porteira Aberta, Biblioteca Pública, Grupo de Escoteiros Caçanjure e instalação da Congregação das Irmãs Jesus Maria José, dentre outras. Após o falecimento de sua esposa, casou-se com Ione Cardoso dos Santos e tiveram duas filhas, Tais e Talita, vindo a morar no litoral catarinense. Atualmente residia na cidade de Itapema. Avelino sempre foi amante da música e iniciou seus estudos ainda no tempo do seminário onde além de dirigir o coral tocava órgão e foi por muitos anos o organista da igreja matriz de São Miguel Arcajo na qual também foi ministro da eucaristia e de casamento. Faleceu com 85 anos deixando sua esposa Ione, 6 filhos, 10 netos e 04 bisnetos. Deixará muitas lembranças a todos, pois foi um homem religioso, bom, simples, honesto e trabalhador, deixando para nós um grande exemplo de cidadão, pai, esposo e amigo.

DORVALINO VITÓRIO CAVASINI

O ex-prefeito de Anchieta, Dorvalino Vitório Cavasini, morreu no dia 26 de outubro no Hospital Municipal Anchietaense, aos 70 anos. Dorvalino Cavasini foi eleito em 15 de novembro de 1976, sendo seu vice-prefeito Antonio Laurindo Lasarotto. Assumiu o Executivo Municipal em 01 de fevereiro de 1977, governando o entre 1977 e 1982. Atualmente Dorvalino atuava no município como contador e há cerca de um ano lutava contra um câncer no fígado. O ex-prefeito foi velado na Câmara Municipal de Vereadores de Anchieta e enterrado no Cemitério Municipal.

MILTON VERGARA

Morreu na manhã de sábado (27), um dos maiores jogadores da história do Inter, Milton Vergara, que atuou pela equipe na década de 50. Aos 81 anos, lutava contra um câncer no pulmão. O goleiro defendeu o clube gaúcho entre 1950 e 1956. Nascido em Porto Alegre, Vergara foi o arqueiro colorado no primeiro Gre-Nal do Estádio Olímpico, em 1954, quando o Inter venceu o Grêmio por 6 a 2. Pelo Colorado, conquistou três Gaúchos e o Torneio Quadrangular Régis Pacheco, disputado na Bahia. O goleiro ainda atuou pelo Brasil de Pelotas, Esportivo (de Bento Gonçalves) e Atlético (PR). Após se aposentar, Vergara integrou comitativas do Inter em eventos consulares para a prospecção de novos sócios no interior do Rio Grande do Sul e fora do estado.

REGINA DOURADO

A atriz Regina Dourado morreu na manhã do último sábado (27), em Salvador, aos 59 anos. Ela lutava contra um câncer descoberto em 2003 e estava internada há uma semana no Hospital Português, na capital baiana. O corpo da atriz foi cremado em cerimônia privada no domingo (28). A atriz baiana era conhecida pelo bordão "Stop, Salgadinho" de sua personagem na novela Explode Coração.



DIVA PIERANTI

Morreu na madrugada do último sábado (27), no Rio de Janeiro, a cantora lírica brasileira Diva Pieranti. Ela tinha 82 anos e estava internada no Hospital São Lucas, em Copacabana, na Zona Sul da cidade. Considerada um dos maiores sopranos brasileiros de sua geração, Diva vinha se recuperando de um aneurisma cerebral há dois anos, mas faleceu após um procedimento cirúrgico. Durante quatro décadas de trajetória artística, Diva Pieranti contracenou com grandes nomes da cena lírica, como Maria Callas.

RUDI ANILDO LAUCKS

Faleceu no dia 27 de outubro, em sua residência em Guarujá do Sul, aos 78 anos de idade. O seu corpo foi velado na cripta da Igreja Matriz de Guarujá do Sul, e foi sepultado no cemitério Municipal.

HELENA NAZARETE BASSANI CALEGARI

Faleceu no dia 28 de outubro, no Hospital São Lucas de Guaraciaba, aos 43 anos de idade. O seu corpo foi velado na Capela Nossa senhora dos Navegantes em Linha Castelo Branco, Guaraciaba, e foi sepultado no cemitério da comunidade. Helena, sempre foi uma pessoa carinhosa com o esposo, e filhas, era trabalhadora, honesta, humilde e querida por todos. Era muito religiosa e devota a Nossa Senhora. Infelizmente chegou o dia em que não resistiu a doença, e foi morar junto a casa do pai.

AMÁBILE CAVAZIM

Faleceu no dia 28 de outubro, no Hospital regional de São Miguel do oeste. O seu corpo foi velado na Igreja Católica de Linha 13 de Maio, Barra Bonita, e foi sepultado no cemitério da comunidade.

ANACLETO CEVERINO

Faleceu no dia 29 de outubro, em sua residência, em Palma Sola, aos 63 anos de idade. O seu corpo foi velado na Capela Mortuária de Palma Sola, e foi sepultado no Cemitério Municipal.

IVALINO JOSE GIACOMELLI

Com 76 anos, faleceu na segunda-feira (29), às 13h, no Hospital São José, seu corpo foi velado na Comunidade de Linha São Paulo e sepultado no cemitério da comunidade.

SEVERINO ROANI

Faleceu na terça-feira (30), com 87 anos, no Hospital São José de Maravilha, às 22h30. Seu corpo foi velado no Salão Comunitário da Linha Guaraipe e sepultamento no cemitério municipal de Maravilha.

JOSÉ VIVIAN

Faleceu na terça-feira (30), com 83 anos, às 4h da manhã no Hospital Regional de Chapecó. O seu corpo foi velado na Igreja Católica da Comunidade da Linha Campinas em Iraceminha e sepultado no Cemitério da Comunidade.

EVALDO BARBOZA

Faleceu na quarta-feira (31), no Hospital São José, por volta das 09h, com 80 anos. Ele foi velado no Clube de Idosos Sagrado Coração de Jesus, após foi sepultado no cemitério municipal de Tigrinhos.

As notas publicadas no obituário são gratuitas e podem ser solicitadas pelo telefone (49) 36210103 ou enviadas para o e-mail obituário@jornalolider.com.br

SÃO MIGUEL DO OESTE

Polícia Militar apreende camionete roubada

Veículo transportava uma carga de cigarros contrabandeados do Paraguai

A Polícia Militar de São Miguel do Oeste recebeu uma informação de que uma camionete Mitsubshi L200 trafegava pela Rua Willy Barth em atitudes suspeitas. Foi deslocada para o local a guarnição do Pelotão de Patrulhamento Tático, sendo abordado o veículo na SC 386 no Bairro Santa Rita. Ao serem consultados os dados do veículo, a PM constatou que a mesma possuía registro de roubo na cidade de Mormaço-RS, ocorrido no dia 19 de Outubro deste ano.

O veículo foi levado em um assalto praticado por três homens em uma residência naquele município. Foi dada voz de prisão ao condutor do veículo de 25 anos, e a camionete placa ITA 5587- São Lourenço do Sul-RS, foi retida. A carga de cigarros, composta por 20 mil maços, foi entregue à Polícia Federal em Dionísio Cerqueira.



No veículo roubado eram transportados 20 mil maços de cigarro

Maravilha

Mais uma pessoa cai no Golpe do Bilhete Premiado

A vítima foi instigada a sacar R\$ 5 mil da Caixa Econômica Federal

De acordo com informações da Polícia Militar (PM) de Maravilha, o Golpe do Bilhete Premiado foi registrado na segunda-feira (29), por volta das 14h, na Avenida Sul Brasil, tendo como vítima uma Senhora de 68 anos. Ela informou aos policiais que, um casal instigou a mesma a sacar a quantia de R\$ 5 mil da agência da Caixa Econômica Federal e entregar a eles em troca de uma recompensa maior, que lhe seria paga assim que fosse sacado um suposto prêmio de um falso bilhete de loteria.

A vítima relatou que as características do casal eram as seguintes: uma mulher gorda, entre 30 e 40 anos de idade, morena, cabelo preto, vestia calça preta e camisa azul. O homem era magro, alto, aparentava ter 50 anos de idade, vestia calça preta, casaco marrom e boné preto. Conforme informações da Polícia, os suspeitos não foram localizados pelas guarnições.

Infração

Polícia Militar flagra motociclista sem CNH

Na Polícia Militar de São Miguel do Oeste registrou na tarde de terça-feira (30), ocorrência envolvendo motociclista que pilotava motocicleta sem habilitação. Por volta das 12h30 a Polícia Militar recebeu informações que uma motocicleta transitava pela estrada geral, que dá acesso à Linha Emboaba, em alta velocidade causando perigo às pesso-

as que utilizam a via pública. A guarnição abordou a motocicleta e constatou que seu condutor não possuía a Carteira Nacional de Habilitação (CNH). A motocicleta estava com o licenciamento anual vencido, a cor alterada e não possuía a placa de identificação. Diante dos fatos a guarnição lavrou um termo circunstanciado comprometendo o responsável pelo veículo a comparecer ao Fórum da Comarca de São Miguel do Oeste e o som foi apreendido.

São Miguel do Oeste

Piloto de Kart sofre ferimentos em pista de treino

Por volta das 17h50 da tarde de domingo, 28, os bombeiros de São Miguel do Oeste atenderam ocorrência na pista de treinamento de Kart. Foi um capotamento de um carro de Kart, na pista do parque de exposições Rineu Gransoto. A vítima de 49 anos apresentava suspeita de fratura de clavícula direita. Após procedimentos e imobilização, o homem foi conduzido ao Hospital Regional para cuidados médicos.

São Miguel do Oeste

Polícia Militar apreende aparelho de som

A Polícia Militar de São Miguel do Oeste apreendeu equipamento de som, na madrugada de domingo, 28, devido à perturbação do trabalho e sossego alheio. Foi às 4 horas da madrugada na Rua Willy Barth, centro de São Miguel do Oeste. A guarnição da Polícia Militar foi acionada para atender ocorrência e flagrou um veículo Fiat/Pálio com o som excessivamente alto, sendo o causador da perturbação. Diante dos fatos a guarnição lavrou um termo circunstanciado comprometendo o responsável pelo veículo a comparecer ao Fórum da Comarca de São Miguel do Oeste e o som foi apreendido.

SUB-15 E SUB-17

Futsal Joni Gool segue na briga do Estadual

Mesmo eliminado, Sub-20 figura entre as melhores equipes de futsal do Estado. Sub-15 vai a quadra hoje e Sub-17 no próximo final de semana

A Escolinha de Futsal Joni Gool segue a todo vapor no Campeonato Estadual de Futsal apesar da eliminação da equipe Sub-20 na noite do último sábado (27). Sob o comando do professor Joni Schacker, as equipes Sub-15, Sub-17 e Sub-20 chegaram as semifinais da competição. Após muitos jogos e ótimas campanhas, agora os times Sub-15 e Sub-17 do Futsal Joni Gool entram em uma nova etapa e os treinamentos passam a ser mais focados e intensos, buscando a classificação para a final do Estadual. O professor Joni

afirma que a classificação das três categorias foi fruto de muito trabalho, dedicação e esforço, uma vez que os meninos de São Miguel do Oeste entraram em quadra contra equipes profissionais e com atletas que tem o futsal como profissão.

O time Sub-20 encarou a Chapecoense Futsal em jogo decisivo, que valia vaga na grande final. Na primeira partida, realizada em São Miguel do Oeste, as equipes empataram em 5 a 5. O jogo da volta aconteceu no Ginásio do Sesc, em Chapecó, e a equipe migueloesti-

na acabou derrotada pelo placar de 5 a 0 e deu adeus a competição. O professor Joni garante que independente do resultado, o objetivo foi cumprido e dentro das possibilidades a equipe fez o que estava a seu alcance. Joni parabenizou os meninos e garantiu que o trabalho do Sub-20 vai continuar e agradece aos parceiros que fizeram parte da caminhada da equipe, que mesmo eliminada, figura entre as melhores do Estado.

Pelo Sub-17, os próximos adversários serão Blumenau, Joinvil-

le e Jaraguá, o Turno das Semifinais acontece nos dias 10 e 11 de novembro, na cidade de Joinville. O Sub-15 volta a quadra contra Camboriú, Jaraguá e Figueirense. O turno das semifinais acontece neste final de semana, na cidade de Camboriú.

Nas categorias Sub-15 e Sub-17, o Futsal Joni Gool é o único representante do Oeste. As demais equipes foram todas eliminadas nas fases anteriores. Pela Copa Cerealista Marx, o Ginásio Joni Gool sedia os jogos das semifinais, as partidas estão acontecendo hoje.

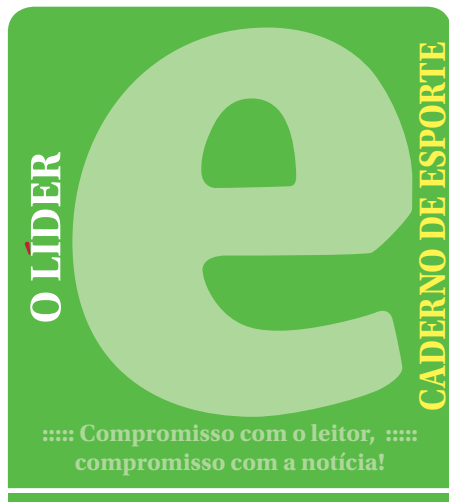

Por: Anderson Rodrigo

Campeonato Comunitário de Futebol de São Miguel do Oeste

Sexta-feira (02) - Categoria principal - Quartas de final

Vasco x Botafogo - As equipes se enfrentaram no campo do Guarani. Até o fechamento desta edição o jogo estava em andamento.

Hoje - 16h - Categoria Aspirante - Quartas de final

Cantareira x Serrano - Bairro Andreatta

Domingo(04):

2ª Fase - Jogos de ida - Quartas de final - Categoria aspirante - 14h30

Bela Vista das Flores x Pérola - Linha Bela Vista

Botafogo x Juventude - Linha Campo Sales

Grêmio Guamerim x Atlético 2 Irmãos - Linha 2 Irmãos (Acordo entre as equipes)

Categoria Principal - Quartas de final - 16h30

Pérola x Serrano - Linha Pérola

Inter x Grêmio Guamerim - Linha Fátima

Atlético 2 Irmãos x Bela Vista das Flores - Linha 2 Irmãos

Categoria Veterano - Quartas de final - Jogos pela Manhã

Linha Campo Sales - 8h30 - Cometa x Botafogo

10h - Inter x Atlético Montese

Linha Emboaba - 8h30 - Bela Vista x Serrano

10h - Palmeiras x Integrantes



Prefeitura de SMO

Vasco e Serrano estão classificados para as quartas de final do Municipal de São Miguel

Futebol

Municipal de Guaraciaba promove mais uma rodada

O Campeonato Municipal de Futebol de Guaraciaba movimentará mais jogos neste fim de semana. As partidas, válidas pela 6ª rodada, não foram realizadas no último sábado (27) em razão das fortes chuvas que impossibilitaram o uso dos campos e comprometiam a saúde dos atletas. A rodada promoverá os seguintes jogos:

PRIMEIRA DIVISÃO - Hoje

Linha Tigre - São José x Tupy

Linha Índio - Itapajé x Flor da Serra

Sede Flores - Juventude x Universal

DOMINGO

Em Guataparema - Cruzeiro x Operário

Em Linha Olímpio - Palmeiras x Floresta

SEGUNDA DIVISÃO

Hoje - Linha Ouro Verde - Botafogo x Cruzeiro do Sul

Linha Welter - Tricolor x Ipiranga

Em São Luiz - Oriental x Solano

Domingo

Linha Caravaggio - Ouro Verde x União

Os jogos da categoria aspirante iniciam às

14h45 e os confrontos da categoria principal tem iní-

cio previsto para às 16h45. O Departamento Municipal de Esportes de Guaraciaba confirmou que os jogos atrasados da 5ª rodada da Segunda Divisão serão realizados no dia 11 de novembro. Já as partidas da Primeira Divisão, válidas também pela 5ª rodada, serão disputadas no dia 24 de novembro.

Futebol

Municipal de Bandeirante segue no final de semana

O Campeonato Municipal de Futebol de Bandeirante movimentou a 7ª rodada no último domingo (28). Após o término das partidas a classificação ficou da seguinte forma:

PRINCIPAL

1º - Barriga Verde - 16 pontos

2º - Independente - 15 pontos

3º - Céu Azul/Floriano - 11 pontos

4º - Flor da Serra - 9 pontos

5º - Estrela Vermelha - 6 pontos

6º - Palmeiras - 4 pontos

ASPIRANTE

1º - Céu Azul/Floriano - 17 pontos

2º - Barriga Verde - 12 pontos

3º - Independente - 10 pontos

4º - Flor da Serra - 8 pontos

5º - Estrela Vermelha - 7 pontos

6º - Palmeiras - 4 pontos

Neste domingo (4) será realizada a 8ª rodada com os seguintes confrontos:

Linha Getúlio Vargas - Independente x Céu Azul/Floriano

Linha Hélio Wásson

Palmeiras x Flor da Serra

Linha Novo Encantado - Estrela Vermelha x Barriga Verde

Jogos da aspirantes iniciam às

15h. Categoria Principais iniciam às 17h.

Prefeitura de Bandeirante



Barriga Verde segue na liderança do Municipal

Investimentos para sua lavoura
 SulCredi Seguros
 Consórcio SulCredi
 Financiamento de Veículos e Caminhões
 Financiamento Habitacional e
 Aplicações com melhores rendimentos.

SULCREDI
 Força de quem coopera

3665-1191 Iraceminha
3643-0781 São José do Cedro
3627-0410 Paraíso
3622-2474 São Miguel do Oeste

Esporte

COMEMORAÇÃO

Abasmo: 15 anos de dedicação e amor ao basquete

A Associação de Basquete de São Miguel do Oeste está comemorando 15 anos de conquistas e realizações e hoje é uma das entidades mais respeitadas no esporte catarinense



A Associação de Basquete de São Miguel do Oeste - Abasmo comemora 15 anos de atividades. Além do aniversário, a Abasmo tem muitos motivos para comemorar o ano de 2012, que foi repleto de conquistas e realizações para a entidade esportiva que vive um ótimo momento no basquete e conquistou o respeito a nível de Estado na modalidade, tendo hoje um nome forte no basquete, revelando atletas e ficando entre as quatro melhores equipes do país.

Para comemorar a data, a Abasmo realizou na última quarta-feira (31), um dia de atividades com o objetivo de promover a integração e confraternização entre pais, atletas, professores, colaboradores e parceiros. As atividades foram realizadas na sede da AABB, em São Miguel do Oeste. Durante o dia, a Associação promoveu um festival de escolinhas. No final da tarde aconteceu a carreata comemorativa e, à noite, um jantar marcou o encerramento das atividades.

Apesar dos grandes resultados obtidos nas competições em que participou neste ano, a Abasmo enfrenta algumas dificuldades para manter o basquete de alto nível. Mesmo contando com o apoio da Secretaria de Esportes, Colégio La Salle Peperi e demais parceiros, a entidade sofre com a falta de mais alguns locais próprios para a realização dos treinamentos e também com a carência de profissionais experientes para trabalhar com o basquete.

A convocação de atletas da Abasmo para defender as cores da Seleção Catarinense torna evidente a qualidade do trabalho desenvolvido pela Associação. Neste ano, a Abasmo teve as jogadoras Eduarda Meller, Eduarda de Col e Jéssica Hartmann convocadas para a Seleção feminina e, o atleta Eduardo Wilrich, convocado para a Seleção masculina. O professor Anderson Dalla Costa, o "Dinho", afirma que a grande diferença entre a Abasmo e equipes de maior expressão é o investimento financeiro, sendo que em muitas competições os migueloestinos já desbancaram equipes consideradas de ponta.

Entre os grandes resultados conquistados pela Abasmo em 2012, está o pentacampeonato da Liga Oeste de Basquete, com a equipe Sub-15 masculina; o título da Etapa Estadual do Campeonato de Basquete; a 4ª colocação nos Jogos Escolares Brasileiros; 4ª posição nos Juguinhos Abertos com o basquete feminino; a sondagem de diversas equipes de ponta sobre atletas da Abasmo e as convocações para a Seleção Catarinense.

Neste final de semana, as equipes Sub-13, masculino e feminino e também o Sub-15 feminino estarão competindo na cidade de Chapecó. O Sub-15 disputa o título e as modalidades Sub-13 vai definir o título em São Miguel do Oeste, cidade sede da última etapa da categoria.



Fotos: Abasmo



FUTEBOL SOCIETY

Chega ao fim mais uma edição do São Miguel Cup

D'lamb Sport/Mônaco Pneus faturou o título da competição com 100% de aproveitamento



Divulgação

Além de faturar o título, a D'lamb Sport/Mônaco Pneus ainda teve os artilheiros e o goleiro destaque da competição

A equipe do D'Lamb Sport/Mônaco Pneus faturou o título do São Miguel Cup. O time encerrou a competição com 100% de aproveitamento e levantou a taça da 4ª Edição do torneio de Futebol Society. Na grande final a equipe goleou o time da Associação Barrabonitense, pelo placar de 7 a 0. Além de conquistar o título, o time ainda teve os artilheiros - Tuto e Eneias, que marcaram seis gols cada. O troféu de goleiro destaque também ficou com a D'lamb Sport/Mônaco Pneus, que teve o

goleiro Rudi como arqueiro.

Um grande jogo marcou também a disputa do terceiro lugar. A equipe JP Portas Guaraciaba venceu o time da Central Som/Bolfe Engenharia por 2 a 0 e garantiu a 3ª colocação. Como prevê o regulamento, o campeonato abre vagas para dois times participarem do Campeonato Estadual de Futebol 7, agora as equipes estudam a possibilidade de participar do torneio, que acontece de 15 a 18 de novembro na cidade de São José.

São Miguel do Oeste

CT Bugre do Oeste entra em quadra pelas semifinais do Regional de Futsal

O CT Bugre do Oeste participa neste sábado (03) das Semifinais do Campeonato Regional de Futsal - Taça Marx 2012. A equipe entra em quadra pela Série Ouro da competição. Os jogos serão realizados no ginásio do Guarani.

Tabela de Jogos - Semifinais Série Ouro

13h30 Semifinal: Sub 13: AE e CT BUGRE DO OESTE x DME - Anchieta

14h05 Semifinal: Sub 10: AE e CT BUGRE DO OESTE x AIF/DME - Iraceminha

14h40 Semifinal: Sub 13: ACEC/DME - Dionísio Cerqueira x AIF/DME - Iraceminha

15h15 Semifinal: Sub 11: AE e CT BUGRE DO OESTE x ACEC/DME - Dionísio Cerqueira

15h50 Semifinal: Sub 12: AE e CT BUGRE DO OESTE x DME - Guaraciaba

Os atletas que estarão em quadra representando o Bugre do Oeste nos jogos de hoje são:

Sub-13: Alexandre Moraes, Gabriel Saggioratto, Henrique Barbieri, Hurian Birck, João Marcos Cenci, João Pedro Valmorbidia, Jonatham Pompermayer, Leonardo Hoffelder e Rafael Hoffmann;

Sub-12: Ademir Zimmermann Jr, Eduardo Scaravonatto, Eduardo Silveira, Filipe Scaravonatto, Henrique Barbieri, Jeferson Barbosa e João Zanoni;

Sub-11: Gustavo De Carli, Iago Picinini, Igor Picinini, João Vitor Fernandes, Leonardo Pisatto, Luiz Kapp, Marcos Haag, Tiago Giovenardi, Eduardo Paini e Vinicius Colombo;

Sub-10: Cassiano Balke, Daniel Serina, Darlan Thiele, Davi Corassa, Eduardo Paini, Igor Bernardi, Jonathan Barbosa, Micael Oro, Vinicius Colombo e Victor Massignani.

A direção e comissão técnica do CT Bugre do Oeste convocam os torcedores para que compareça no ginásio para apoiar os atletas rumo a grande final da competição.

Campeonato

Futsal de Guaraciaba compete em São Miguel do Oeste



Prefeitura de GBA

Equipe Sub-15 da ADG Guaraciaba também representou o Município no Estadual de Futsal

O Futsal de Guaraciaba está competindo neste final de semana em São Miguel do Oeste pelas semifinais da Copa Regional de Futsal entre Escolinhas, Série Ouro. Nas categorias Sub-08, Sub-09 e Sub-15, Guaraciaba enfrenta a Escolinha Joni Gool. Já na categoria Sub-12, os

comandados do professor João Chitô, enfrentam o AE e CT Bugre do Oeste, no Ginásio do Clube Esportivo Guarani. As disputas iniciam às 13h30. As semifinais da categoria Sub-15 acontecem no dia 10 de novembro. Os jogos da Série Prata ainda estão na fase classificatória.

FOROESTE

www.foroeste.com.br

ÚLTIMOS DIAS

IPI REDUZIDO

LINHA. FOCUS 24x
COM 50% DE ENTRADA E SALDO EM SEM JUROS

FUSION 36x
COM 50% DE ENTRADA E SALDO EM SEM JUROS

SEMINOVOS

GARANTIA TAXAS ESPECIAIS CONFIABILIDADE

49 3622.7000

Rua Waldemar Rangrab, 1640 São Miguel do Oeste/SC

Esporte

PRÓXIMA RODADA

03/11 19:30

Grêmio-RS x Ponte Preta-SP
Cruzeiro-MG x Santos-SP

03/11 21:00

Flamengo-RJ x Figueirense-SC

04/11 17:00

Vasco-RJ x Sport-PE
Palmeiras-SP x Botafogo-RJ
São Paulo-SP x Fluminense-RJ
Atlético-GO x Corinthians-SP

04/11 19:30

Portuguesa-SP x Bahia-BA
Coritiba-PR x Atlético-MG
Náutico-PE x Internacional-RS

Equipe	PG	J	V	E	D	GP	GC	SG	%	
1°	Fluminense	72	33	21	9	3	55	25	30	73%
2°	Atlético-MG	64	33	18	10	5	55	29	26	65%
3°	Grêmio	60	33	17	9	7	47	28	19	61%
4°	São Paulo	58	33	18	4	11	52	32	20	59%
5°	Internacional	51	33	13	12	8	44	32	12	52%
6°	Botafogo	50	33	14	8	11	51	41	10	51%
7°	Vasco	50	33	14	8	11	39	37	2	51%
8°	Corinthians	47	33	12	11	10	40	34	6	47%
9°	Cruzeiro	43	33	12	7	14	38	42	-4	43%
10°	Ponte Preta	43	33	11	10	12	36	42	-6	43%
11°	Santos	43	33	10	13	10	39	40	-1	43%
12°	Coritiba	42	33	12	6	15	46	51	-5	42%
13°	Náutico	42	33	12	6	15	38	47	-9	42%
14°	Flamengo	41	33	10	11	12	33	42	-9	41%
15°	Portuguesa	40	33	9	13	11	35	35	0	40%
16°	Bahia	37	33	8	13	12	32	37	-5	37%
17°	Sport	33	33	8	9	16	32	53	-21	33%
18°	Palmeiras	32	33	9	5	19	32	43	-11	32%
19°	Figueirense	29	33	7	8	18	36	61	-25	29%
20°	Atlético-GO	23	33	5	8	20	31	60	-29	23%

BRASILEIRÃO

Inter volta a campo neste domingo fora de casa

Após a não homologação do resultado do jogo contra o Palmeiras e a perda dos três pontos, o time colorado precisa da vitória contra o Náutico nos Aflitos

O Internacional voltou para a 7ª colocação na tabela de classificação do Campeonato Brasileiro, após a CBF não ter homologado o resultado do jogo contra o Palmeiras e confirmado os três pontos para o colorado. O time gaúcho venceu a equipe paulista de virada pelo placar de 2 a 1, mas, a polêmica sobre o gol marcado com a mão pelo atacante Marcos, gol anulado pela arbitragem e que seria o empate do Palmeiras, resultou no cancelamento do resultado da partida. O Internacional entrou com recurso no STJD para reverter a decisão e garantir os três pontos conquistados no jogo, que haviam deixado o time na 5ª posição, a 7 pontos do G-4.

De volta a 7ª posição, com 48 pontos, o Internacional precisa vencer o Náutico, próximo adversário no Brasileirão, que já está entrando na reta final. O time, comandado pelo técnico Fernandão, encara uma das equipes que tem a melhor campanha jogando em casa. O jogo entre Náutico e Internacional está marcado para às 19h30 deste domingo (04), no estádio dos Aflitos. A comissão técnica aproveitou a semana livre de compromissos oficiais para preparar a equipe, puxando a parte física, tática e técnica dos atletas. O zagueiro Rodrigo Mo-

ledo concedeu entrevista coletiva a imprensa e afirmou que o grupo está unido e só a vitória interessa.



Plantel colorado está focado para buscar a vitória fora de casa

Disputa

Grêmio recebe a Ponte Preta hoje no Olímpico

Tricolor gaúcho fez o dever de casa contra o Millionarios, pela Sul Americana, e agora busca a vitória sobre a Ponte Preta no Brasileirão

Apesar do visível cansaço da equipe e da ausência de alguns titulares importantes, o Grêmio garantiu a vantagem no primeiro jogo da semifinal contra o Millionarios da Colômbia, em jogo válido pela Copa Sul Americana. Cerca de 20 mil torcedores foram ao estádio Olímpico para acompanhar a vitória do tricolor gaúcho por 1 a 0, placar que dá ao tricolor um pouco mais de tranquilidade para a partida de volta, no dia 15 de novembro, em Bogotá. O gol da vitória foi marcado por Marco Antonio. O Grêmio foi a campo sem Werley, Elano e Kleber, vetados pelo departamento médico do clube.

Com o dever de casa feito na Sul-Americana, agora o time Vanderlei Luxemburgo volta a pensar no Campeonato Brasileiro. O Grêmio encara a Ponte Preta, às 19h30 de hoje (03), no estádio Olímpico, em Porto Alegre. O jogo é válido pela 34ª rodada do Brasileirão. O Campeonato Brasileiro está entrando em sua reta final e uma vitória é fundamental para o Grêmio garantir sua permanência do G-4 e consequentemente a vaga na Taça Libertadores da América do ano que vem. O tricolor gaúcho tem chances de chegar a competição continental tanto pela conquista da Sul Americana quanto pela classificação do Campeonato Brasileiro.



Grêmio busca garantir os 3 pontos em casa sobre a Ponte Preta

BETOPNEUS

Tecnologia e as melhores marcas à sua disposição

49 3622.7100

Rua Waldemar Rangrab, 1417
São Miguel do Oeste/SC

AUTO CENTRO - MULTIMARCAS

SEJA VOCÊ TAMBÉM CLIENTE
BETO PNEUS E CONCORRA A ESTES PRÊMIOS

Vales Compras de R\$ 500,00

CAMPANHA DE PRÊMIOS CDL 2012

DATA DO SORTEIO
28/12/2012

Adriano
Antunes



Dupla
Grenal



Luiz Cláudio
Carpes

A MÃO DE BARCOS

O toque de mão do argentino Barcos aqueceu o Brasileirão e colocou em pauta uma discussão antiga. Será o momento de contar com a tecnologia a beira do campo, de auxílio aos árbitros?

O gol irregular do Palmeiras, que por breves segundos, chegou a ser considerado legal pelo juiz alagoano Francisco Carlos do Nascimento, mas parou no Supremo Tribunal de Justiça Desportiva. E por incrível que



pareça, congelou os três pontos do Internacional na tabela do campeonato. A decisão sobre o pedido de impugnação feito pelos paulistas sairá apenas na próxima semana ou, talvez somente na outra. Acho que, agora, o colunista do lado direito vai precisar de bastante suco de maracujá. Já passou o dia das bruxas, mas elas continuam soltas. Lá pelo Recife, amanhã nos Aflitos, o Inter enfrenta o Náutico às 19h30.

Quebra-Cabeças (No Grêmio)

O desgaste físico tem interferido no time do Grêmio como um todo, mas em especial no setor de criação. Sem Zé Roberto ou Elano, nos últimos três jogos, contra Barcelona do Equador, Bahia e Millionarios da Colômbia, a atuação do meio de campo caiu, ainda que tenha vencido duas e empatado uma dessas partidas citadas, o time careceu de jogadas mais elaboradas. Juntos, Zé Roberto e

Elano, segundo dados da imprensa gaúcha, atuaram em 19 de 30 jogos. Com eles em campo, o Grêmio venceu dez, empatou seis, perdeu três e marcou 29 gols. O meio campo foi o setor mais bem consolidado pelo técnico Vanderlei na temporada. Os camisas 7 e 10 são titulares indiscutíveis, responsáveis pela armação e encaixaram como uma luva no time e rendem mais quando atuam lado a lado.

O GRÊMIO NO LIMITE?

O problema é que a dupla Zé Roberto e Elano, e com a presença de Gilberto Silva, integram o grupo dos mais experientes, mas vem atuando no limite do esgotamento. No final de semana, por exemplo, o técnico Vanderlei Luxemburgo aproveitou a suspensão de Zé Roberto, para dar-lhe um refresco contra o Bahia. Na terça (30), diante do Millionarios, foi a vez de Elano, o primeiro sinal de dores musculares já foi o suficiente para tira-lo do jogo.

CANSAÇO OU NÃO?

O preparado físico Antônio Melo reconheceu o cansaço apesar do time ainda responder exigências físicas, de força, resistência e velocidade. O desgaste é pela sequência de jogos. Sentem dores espalhadas pelo corpo, todos estão jogando no limite. Antônio Melo disse perceber quando o jogador está cansado, quando na concentração ele passa mais tempo deitado do que conversando com os colegas. Para o jogo de hoje (03), Elano é dúvida. Teremos a volta de Werley, Souza e provavelmente Kleber. O Estádio Olímpico deverá receber um grande público, logo mais às 19h30, quando o Grêmio enfrenta a Ponte Preta (Vamos quebrar o galho dessa macaca).

ABRAÇOS

Ao pessoal de Bandeirante, que por lá neste final de semana tem rodada do Municipal, em especial ao jogador lá dos anos 80, quando eu transmitia futebol ao lado do saudoso James Moura, e lembro como se fosse hoje, o primeiro gol que eu narrei foi dele, o Amélio Demossi, que fez um gol no apagar das luzes e de Canela. Por falar em gol, abraço para o Marquinhos, do Atlético de Linha 2 Irmãos que fez um belíssimo gol, de voleio, no último compromisso da equipe. Conhece tudo esse guri, e também ao velho carregador de piano, o Zancanaro. Depois da festa, no último domingo em Honra a Nossa Senhora de Fátima, a bola volta a rolar neste final de semana em Guaraciaba, prestígiem. Neste domingo, acontece a 20ª Festa da Tradição no Salão Paroquial, organizada pelo grupo "Lis-teinchain", como se diz na pronúncia. O Grupo é coordenado pelo Valdor Henen. E não esqueçam, amanhã tem toque de gaita, bem no estilo campeiro, porque é domingo. A partir das 10h, tem Cantato Nativo, com este Gaudério, Adriano Antunes, na 103 FM... Abraços!!!

MARADONA SÓ TEVE UM



Uma grande polêmica envolveu o lance do jogo Inter e Palmeiras, quando o jogador Barcos se sentiu um autêntico Maradona, e com a mão meteu a bola prá dentro do gol colorado. O que gerou as grandes reclamações na ocasião foi quem havia informado que o gol tinha sido ilegal, já que juiz e bandeirinha haviam validado o lance. Oficialmente, foi o quarto árbitro, atrás do gol de Muriel, que avisou ou que comunicou o árbitro. A reclamação palmeirense era que a invalidação teria se dado

por aviso do delegado da federação. Penso que tudo isso é irrelevante. E acho que o futebol tem que deixar de lado velhas práticas que permitiam erros grotescos. Talvez a própria história do futebol fosse diferente, se tantos erros não fossem cometidos por arbitragens. Neste lance do Beira Rio, a única coisa que não poderia ter acontecido era validar o gol. Sem se ater a forma como o juiz ficou sabendo, invalidar o lance foi medida mais justa que poderia ter existido.

ANDRÉ LIMA FEZ CURSO

Com uma comemoração bem mais discreta, André Lima também tentou fazer o seu "de mão", no jogo Grêmio e Milionários. O gol foi anulado por conta disso, segundo disse o Carlos Simon, ex-árbitro.

A DITA INFLUÊNCIA EXTERNA

Hoje muito se fala em minimizar erros, em deixar na "geladeira" árbitros faltosos. Mas me pergunto: caso o juiz validasse o gol de mão do Palmeiras, seria colocado na geladeira? E mais: o chip que querem colocar na bola, não é uma "influência externa"? Claro que é. Como já disse, é preciso acabar com a palhaçada. Se a decisão do STJD se mantiver estaremos diante de uma imensa vergonha, e verdadeira convivência a ilegalidade, ao erro, a pressão dos paulistas. Espero que a razão fale mais que a emoção neste sentido.

QUE VENHA O NÁUTICO

Vamos para mais um jogo sem "meio time", como se diz. Sem D'Alessandro, Damião, Dátolo, e outros, enfrentaremos o "segundo time do Colunista da Esquerda". Enfim, teremos de esquecer a injustiça do Palmeiras e nos concentrar no Náutico. A busca pelo crescimento na tabela continua. Vamos lá.

SEEDORF: UM CAVALHEIRO

Justamente aí que entram as palavras do jogador Seedorf, que hoje atua no Botafogo. O craque se mostrou indignado com a "malandragem" de alguns jogadores brasileiros. Diria mais: a malandragem não é só brasileira. Você viu a atitude dos jogadores do Palmeiras, após o gol de mão do Barcos? Saíram comemorando, e alguns até ensaiaram alguma briga quando houve a reclamação colorada. Dias atrás, o jogador Klose, que joga na seleção da Alemanha, andou fazendo um gol com a mão e ele mesmo acusou a irregularidade. Ou seja, não é

só questão de sinceridade. É questão de princípios. Aqui, muitos jogadores mal são encostados e já se atiram no chão. O maior cai-cai do futebol brasileiro é Neymar. Basta um "sopro" e já se vão para o chão. Por isso é preciso que as arbitragens punam exemplarmente os atletas/atores. Ademais, quanto ao Palmeiras, pelo simples fato de sair comemorando um gol de mão, é agir com má fé e com desconsideração aos demais atletas, já que dentro do campo são todos trabalhadores, jogadores profissionais. A turma tem que se respeitar mais.

PALHAÇADA NO BRASILEIRÃO

A deliberação do STJD em não permitir ao Inter pontuar, antes que se discuta o assunto, é uma tremenda palhaçada. É mais uma vez se render a lamentos de clubes paulistas. E se fosse o Inter no lugar do Palmeiras? Ou o Grêmio? Será que haveria esse desfecho? Já chega desta perseguição aos clubes do sul. O que o Palmeiras e quem sabe até o próprio STJD estão tentando fazer, é validar o inválido. Se o gol. Permanecesse válido, DUVIDO que houvesse alguma medida para beneficiar o Inter. Lembro-me da anulação dos jogos do Brasileirão de 2005, que favoreceu o Corinthians. Essa pouca vergonha, de acatar choro de paulista contra clubes do sul, precisa acabar. Pelo respeito do futebol brasileiro. E falo isso não apenas pelo Internacional. Fosse o Grêmio a situação seria a mesma. Os clubes do sul, já há muito tempo, são prejudicados em detrimentos de outros.

BOLA PESADA

Ao todo, 24 países estão participando até o dia 18 do Mundial de Futsal, na Tailândia. O Brasil levou a melhor em 1989, 1996 e 2008. A Seleção Brasileira está no grupo D nesta fase, ao lado de Japão, Líbia e Portugal. Em sua estreia, o Brasil venceu o Japão por 4 a 1, a baixa desse jogo foi o craque Falcão, que sentiu a panturrilha e poderá ficar fora deste Mundial. O Brasil volta a quadra amanhã (04) contra a Líbia.

BOLA PESADA II

O torcedor migueloestino está contente com o ótimo desempenho do Futebol de Salão que vem sendo apresentado pelo Joni Gool e pelo CT Bugre do Oeste. Vamos ter saudades da Divisão Especial, dos ginásios sempre lotados (Unoesc e Guarani). Até o Falcão já jogou aqui. Lembramos ao torcedor que para termos o futsal novamente nesse estilo, temos que começar pela Primeira Divisão. Além disso, o principal, o patrocinador, para termos dinheiro.

COMUNITÁRIO DE SÃO MIGUEL

A chuva que caiu no último domingo (28) atrapalhou a rodada da primeira fase do mata-mata, com exceção dos veteranos. As praças esportivas a serem sede desta rodada devem receber um bom público. Vamos prestigiar.



RADAR

Senado aprova prazo para início de tratamento de câncer pelo SUS

Wolmir Hübner

A/03



MEDICINA E SAÚDE

Microfisioterapia e Distúrbios do Sono

Dr. Geovani

Delevati

A/15



AREA VIP

A comemoração de 50 anos de Dione Fiorini

Maria Helena Basso

V/07

HORÁRIO DE FECHAMENTO 01/11- 12h

O LÍDER

Compromisso com o leitor, compromisso com a notícia

@jornalolider

www.sistema103.com.br

(49) 3621-0103

Rua 31 de Março, 297,
Bairro São Gotardo
São Miguel do Oeste /SC

REDAÇÃO

(49) 3621-0103

TEMPO

↑ 28° ↓ 16°



Sol com muitas nuvens durante o dia. Períodos de nublado, com chuva a qualquer hora.



DON JUAN já veste os homens... e agora também as mulheres...

Elegantes...Sofisticadas... que gostam de apresentarem-se bem em todas as ocasiões... Pólos, Regatas e Camisas delicadas em todos os detalhes valorizam a feminilidade com um toque de sensualidade e muito conforto.



DON JUAN

MODA HOMEM

49 3621.4721 - Rua Santos Dumont, 645, Centro, São Miguel do Oeste/SC

Um espaço para aprender a dançar e a cultivar valores

Invernada Artística do CTG Porteira Aberta de São Miguel do Oeste ensaia duas vezes por semana e se prepara para 2014, quando acontece o famoso rodeio de Vacaria, no Rio Grande do SulV/01.....



No caminho da cura

Conheça a rotina dos motoristas responsáveis pelo transporte de pacientes que buscam tratamentos em outras localidades

..... A/17