

Jornal

O LÍDER

QUAIS SERÃO OS REFLEXOS DA ESTIAGEM ESTE ANO?

A/14-15

R\$ 2,00

MARAVILHA - SC | SÁBADO, 15 DE SETEMBRO DE 2012 | ANO 02 | EDIÇÃO 133

Dê uma nova cara para o futuro do Brasil. Vote limpo



O Tribunal Superior Eleitoral (TSE) lançou a campanha Voto Limpo, que busca incentivar a participação consciente dos eleitores no pleito de outubro. Confira reflexões para os eleitores e candidatos

A/03

Não venda seu voto!



Jornal

O LÍDER ELEIÇÕES 2012



Líder FM e Difusora AM: população poderá enviar perguntas para o debate político com os candidatos a prefeito, Orli Berger e Rosi Maldaner

.....A/06.....

Opinião

TWITTADAS

Para Lewando-wski, o Ministério Público falhou em provar que Geiza Dias cometeu lavagem de dinheiro.

congresso em foco

Congresso em Foco@congemfoco em 12/09/2012

Indicado ao STF, Teori Zavascki deve ser sabatinado no próximo esforço concentrado.



Jornal do Senado@jornaldosenado em 12/09/2012

ÁLCOOL: beber mais de 3 doses por dia aumenta risco de derrame, aponta estudo.



Estadao@Estadao em 12/09/2012

Bem de família pode ser penhorado para garantir pensão alimentícia.



Consultor Jurídico@Cons_Juridico em 12/09/2012

Fiscalização da Lei dos Motoristas será postergada por 180 dias.



ADJORI/SC @ADJORI em 12/09/2012

Juros para pessoa física é o menor desde 1995.



VEJA@VEJA

EDITORIAL

A consciência humana

Apesar da consciência ser uma capacidade humana, muita coisa que o ser humano faz é regido por estímulos inconscientes. Certas vezes, algo o atormenta, mas não sabe o que é e nem como isso acontece.

Podem-se introduzir os conceitos de id, ego e superego para se referir ao inconsciente, pré-consciente e consciente na personalidade humana. O id é regido pelo princípio do prazer e é totalmente inconsciente. O ego é regido pelo princípio da realidade e estabelece equilíbrio entre as exigências do id, da realidade e as 'ordens' do superego. O superego refere-se a exigências sociais e culturais. O estudioso Sigmund Freud dizia que é onde se encontram a internalização das proibições, dos limites e da autoridade.

Quanto mais o indivíduo pensa que é consciente, menos imune se está no que diz respeito à influência de outras pessoas e da televisão, por exemplo.

Ele não tem preocupação de conhecer mais sobre os mecanismos de sedução e persuasão, além das mensagens ocultas ficarem menos perceptíveis e cada vez mais conscientes. A consciência é indispensável para a liberdade e racionalidade humana, pois é aquela que faz estas serem 'reais'.

A pessoa, ao comprar um produto, geralmente age emotiva e compulsivamente, porque associa a imagem que viu nos comerciais de televisão ao produto, e acredita que irá obter o mesmo resultado. Ao ver uma determinada marca de margarina, por exemplo, e no comercial aparecer uma família feliz comendo aquele tipo de margarina, o consumidor associa a 'família feliz' com a margarina, e a compra. É um comportamento inconsciente, pois você não compra uma família feliz com um pote de margarina. Então, seja consciente em todas as suas decisões.

CHARGE



EXPEDIENTE:

O LÍDER

..... O Líder do Extremo Oeste catarinense

@jornalolider

www.sistema103.com.br

(49) 3664-1709

Rua Pastor Armando Class, nº22, Centro - Maravilha/SC - 89874-000

EDITORA CHEFE

Cleusa Regner
✉ editora@jornalolider.com.br

EDITOR EXECUTIVO

Wolmir Hübner
✉ radar@jornalolider.com.br

COMERCIAL

(49) 3664-0803
Simone Hübner
✉ comercial@jornalolider.com.br

REDAÇÃO

Ilaine Rohden
Isabel Müller
Janaina Hanauer
Keli Fernandes
Débora Cecon
Jucinei da Chaga
Inácio Rodhen
Camila Hundertmarck
Anderson Rodrigo dos Santos

(49) 3664-0803
✉ redacao@jornalolider.com.br

DIAGRAMAÇÃO

Josiele Erlo Zambiasi
✉ diagramacao@jornalolider.com.br

ARTE FINAL

Giovar Juarez G. da Rosa
✉ arte@jornalolider.com.br

REVISÃO

Renata Teresa Mattia
✉ vip@jornalolider.com.br

IMPRESSÃO

CORREIO DO POVO
ABRANGÊNCIA



LOTERIA

LOTOFÁCIL Concurso 802 12/09

segundas, quartas e sextas

01 03 04 05 08
09 10 12 13 14
18 20 21 22 25

QUINA Concurso 2994 13/09

segunda, terça, quarta, quinta, sexta e sábado

16 37 55 70 71

PREMIAÇÃO	GANHADORES	\$
QUINA	0	00,00
QUADRA	0	00,00
TERNO	0	12,50

MEGA-SENA Concurso 1424 12/09

quarta e sábado

03 07 15 29 38 60

LOTOMANIA Concurso 1279 12/09

quarta e sábado

11 12 13 17 21
25 27 30 35 39
43 46 51 52 67
71 73 74 87 97

FEDERAL Concurso 4692 12/09

quarta e sábado

PREMIAÇÃO	BILHETE	\$
1ª	81.860	250.000
2ª	56.550	25.000
3ª	11.552	15.500
4ª	64.167	14.000
5ª	03.058	12.058

DUPLA SENA Concurso 1106 11/09

terça e sexta

PRIMEIRO SORTEIO

04 08 09 37 42 45

PREMIAÇÃO	GANHADORES	\$
SENA	0	00,00
QUINA	0	00,00
QUADRA	0	12,50

SEGUNDO SORTEIO

07 19 27 30 40 50

TIMEMANIA Concurso 349 12/09

quarta e sábado

21 29 45 54 58 72 80



TIME DO CORAÇÃO
TUNALUSO/PA

Wolmir Hübner

✉ E-mail: radar@jornalolider.com.br



Radar

ELEIÇÕES 2012 I

Às vésperas da eleição cabe-nos algumas reflexões aos candidatos:

Falem exatamente o que pensam e façam exatamente o que falam, pois esses são os pilares da ética. Exponham suas mais profundas convicções, ainda que venham a desgostar alguns eleitores. Tenham coragem para isso! Não adotem discursos programados para agradar gregos e troianos.

Saibam que ética é a pes-

soa que pode contar aos filhos, no jantar, tudo o que fez durante o dia. Isso mesmo: tudo! Ética também é fazer a coisa certa mesmo que não tenha ninguém olhando. Desta forma, invistam sim em necessárias obras enterradas, como água e esgoto, mesmo que o macete eleitoreiro teime em dizer que "obra enterrada não dá voto".

ELEIÇÕES 2012 II

Aos que se elegerem, abram mão de tantos cargos comissionados, ocupados na maioria das vezes por pessoas desqualificadas, frutos de promessas de campanha, em troca de eleitores concursados, que se preparam para a função. Experimentem a sensação de não ter "o rabo preso com ninguém" e poder assim

lubrificar a engrenagem da máquina pública.

Deem bons exemplos! Eleitor é que nem criança, faz aquilo que vê o pai e a mãe fazer. Portanto, se vocês praticarem ilícitos para obter vantagens pessoais ele também vai se achar no direito, aí a sociedade embarca num círculo vicioso; o avião entra em parafuso.

ELEIÇÕES 2012 III

Assim como o ladrão só rouba porque tem comprador para o objeto furtado, o eleitor só vende o voto porque tem candidato que compra. Aliás, eleger-se comprando votos é fácil, se elejam "na raça", através de um moral ilibado e muita vontade de trabalhar para

melhorar a qualidade de vida do povo, e sem esperar nada em troca. Isso é ser diferenciado.

Lembrem que é gratificante poder andar pelas ruas de cabeça erguida, de consciência leve, tranquilo por não ter desviado nenhum centavo de ninguém.

4ª OKTOBERFEST

Mais uma edição desse grande evento do nosso município. E O LÍDER e RÁDIO LÍDER estão dando o suporte para o sucesso através da parceria na mídia. Os dedicados integrantes da diretoria do Centro Cultural 25 de julho, DÁ-

RIO STAUDT E MARIO FÜLBER, estiveram nos visitando e iniciando a sua divulgação, cujo registro fazemos questão de publicar. Dias 20 e 21 de outubro estão todos convidados para a já tradicional OKTOBERFEST de Maravilha!

Renata Mattia/ O Líder



ORGULHO I

O município de Maravilha e região podem se sentir muito orgulhosos pelos seus filhos. No último domingo (09) na prova da Ordem dos Advogados do Brasil (OAB), os alunos do 9º período de Direito do campi aproximado de Maravilha, obtiveram um índice de apro-

vação de quase 80% na primeira fase. Esses acadêmicos serão os primeiros a se formarem no curso, em setembro do ano de 2013, aqui em nossa cidade.

Diga-se de passagem que o índice geral de aprovação nas faculdades brasileiras gira em torno de 15%.



ORGULHO II

Um detalhe importante a ser observado: os alunos que se submeteram a prova, não concluíram ainda o curso, o que demonstra o alto conhecimento da área, provando mais uma vez o grande

ensino de nossa Unoesc. A competência e dedicação dos professores, sua direção e coordenação. Fazer parte desse time é orgulho, e a comunidade regional vai receber a partir do ano de vem,

quando de suas formaturas, advogados do mais alto nível técnico e jurídico. De parabéns estamos todos, comunidade, universidade, professores e acadêmicos... Isso sim nos orgulha muito!

ANIVERSÁRIO

Um parabéns ao dedicado JEAN CARLOS RIBEIRO, funcionário de nossa Associação Empresarial de Maravilha, que completou mais um ano de vida na última quinta-feira (13). Desejamos a ele tudo de bom, e que suas aspirações de tornem realidade...

LIÇÕES DE VIDA

“ Não podemos andar olhando as estrelas quando temos uma pedra no sapato.” Livre-se definitivamente das coisinhas que incomodam. Rápido...

Bom final de semana...



Uma nova marca, demonstrando a grandeza da empresa.

49 3664-0115 | vendas@copemapeças.com.br

Av. Sete de Setembro, 235 - Centro | Maravilha / Santa Catarina



49 3664-0964

Av. Sete de Setembro, 242
Centro - Maravilha / SC



Tinta Piso GL
Cores Catálogo
R\$ 38,30



Tinta Óleo GL
Cores Catálogo
R\$ 33,70



Acrílico Branco
Fosco BL
R\$ 64,40



Massa Corrida
25 KG
R\$ 24,50

Valores para pagamento à vista

Opinião

PLANEJAMENTO TRIBUTÁRIO

*Simone e Wolmir Hübner

É sabido que os tributos (impostos, taxas e contribuições) representam importante parcela dos custos das empresas, senão a maior. Com a globalização da economia, tornou-se questão de sobrevivência empresarial a correta administração do ônus tributário. Diante disso, o planejamento tributário é extremamente necessário para a atividade empresarial eis que permite uma racionalização da carga tributária, e que se destaca.

Ocorre que alguns empresários agem de forma despreparada e por consequência acabam se afogando em dívidas e muitas delas, são em decorrência do não pagamento de impostos, taxas e contribuições.

A pessoa que decide partir para o ramo empresarial, sendo o "dono" da sua empresa deverá ter noção de como sua empresa será estruturada e qual tipo de tributação irá lhe onerar menos, sendo assim, deverá ter o mínimo de conhecimento do Lucro Real,

Simples ou Presumido.

Mas o primeiro passo do futuro empresário é fazer um estudo, mesmo que de forma superficial, dos conceitos envolvidos no Direito Tributário. Saber o que quer dizer fato gerador, de que forma é realizada a cobrança de um tributo e muito mais.

Vejam alguns exemplos, primeiramente em relação ao imposto de renda. O empresário deverá saber que as pessoas jurídicas, com relação a obrigação ao pagamento do imposto de renda terá que assumir duas condições, a de contribuinte ou de responsável. A escolha irá determinar a forma de recolhimento do imposto. Como contribuinte a pessoa jurídica estará sujeita ao pagamento do imposto de renda através de umas das formas de tributação existentes: Lucro Real, Lucro Presumido, SIMPLES ou Lucro Arbitrado. Já como responsável estarão sujeitas ao recolhimento do imposto de renda retido de terceiros. Outra questão importante, além de ter um conhecimento básico de conceitos tributários, é preciso ter

muito cuidado com a escrituração contábil e fiscal, eis que caso de qualquer divergência, esta documentação servirá como prova. Sendo assim até que ocorra a decadência quinquenal do exercício financeiro respectivo, toda documentação contábil e fiscal deverá ser guardada em ordem para facilitar o acesso, inclusive com os documentos originais.

Mas é claro que um empresário não vai ter condições de fazer tudo isso sozinho, para este tipo de cuidado é preciso ter um contabilista. O profissional que está formado no Curso de Graduação em Ciências Contábeis estará capacitado a produzir e gerenciar informações contábeis voltadas à tomada de decisões nas organizações, compreendendo questões econômico-financeiras, científicas, técnicas e sociais, já que entre algumas disciplinas da faculdade tem contabilidade empresarial, direito tributário, planejamento e controle orçamentário. Mas além do contabilista, em determinadas situações será necessário o

assessoramento de um advogado tributário, principalmente em caso de autuação, neste caso além do conhecimento contábil será preciso o conhecimento jurídico para se possa realizar uma defesa eficaz.

Com relação ao contabilista, será este o profissional que vai orientar o empresário sobre a obrigação ou não da utilização do Livro de Apuração do Lucro Real (LALUR), ou as vantagens da opção pelo pagamento mensal em comparação com a apuração trimestral do Lucro Real. Alertará também para o empresário que se a partir do ano-calendário fizer a opção pela tributação com base no lucro presumido não poderá em hipótese alguma realizar a mudança para o regime do lucro real, em relação ao mesmo ano-calendário.

Como pode se observar, o empresário que deseja ter sucesso em seu empreendimento, precisa começar com bases sólidas, e estas bases são o devido enquadramento legal, a manutenção de uma escrituração contábil em dia, com o pagamento dos im-

postos em suas datas determinadas e para isso é importante um conhecimento básico, mas ter um profissional de confiança e competência é fundamental.

A Lei 6.404/76 (Lei das S/A) prevê a obrigatoriedade do planejamento tributário, por parte dos administradores de qualquer companhia, pela interpretação do artigo 153:

"O administrador da companhia deve empregar, no exercício de suas funções, o cuidado e a diligência que todo homem ativo e probo costuma empregar na administração dos seus próprios negócios."

Portanto, antes de ser um direito, uma faculdade, o PLANEJAMENTO TRIBUTÁRIO é obrigatório para todo bom administrador.

*Simone e Wolmir Hübner são acadêmicos do 9º período do curso de Direito da Universidade do Oeste de Santa Catarina (Unoesc), campus aproximado de Maravilha/SC.

As opiniões emitidas nos artigos são de responsabilidade do seu autor e não expressam a opinião do veículo. Envie seu artigo com até 4.200 caracteres para o e-mail editora@jornalolider.com.br

ÚLTIMA HORA

Políticos são flagrados recebendo dinheiro em shopping

O valor teria sido exigido de empresário para financiamento de campanha eleitoral

A Polícia Federal detalhou, na sexta-feira (14), a prisão do prefeito Anísio Anatólio Soares, do vice-prefeito Manoel Marcelo da Cunha e do vereador Alcimir João Alves, todos do município de Governador Celso Ramos, na Grande Florianópolis. Segundo a PF, os políticos foram presos em flagrante na noite de quinta-feira (13) ao receber dinheiro de um empresário em um shopping center da região. O valor não foi divulgado, havia sido exigido para financiar a campanha de reeleição do vereador e para aplicação

em melhorias de um bairro da cidade.

O vice-prefeito do município concorre nas eleições 2012 ao cargo de prefeito. A Polícia Federal apenas informou que os suspeitos também pediram um terreno do empresário, que atua no ramo imobiliário.

Ainda segundo a PF, o flagrante foi efetuado a partir de denúncia do empresário ao Ministério Público. O órgão encaminhou o caso à Polícia Federal, para que o episódio fosse coibido. Na noite desta quinta, os políticos foram autuados por crime de

concessão. O caso está agora com o Tribunal de Justiça de Santa Catarina para que sejam tomadas providências penais.

Defesa

Em comunicado, o advogado do vice-prefeito e do vereador de Governador Celso Ramos informou que os clientes negam a acusação e que já entrou com pedido de liberdade provisória.

*Informações do G1

Fique por Dentro

Luciane Mozer



Tatuagem não pode excluir candidato aprovado em concurso da Polícia Militar

Está cada vez mais comum observamos pessoas com tatuagens estampadas em seu corpo. Existem profissionais dos mais diferentes tipos que são tatuados, mas devido a localização no corpo, nem são percebidas.

Embora a discriminação das pessoas tatuadas tenha diminuído com o passar do tempo, ainda podemos observar situações discriminatórias, foi o que aconteceu com um candidato a vaga no concurso público da Polícia Militar de Santa Catarina que acabou sendo excluído do concurso por ser tatuado, inconformado com a decisão o candidato recorreu ao Judiciário.

A decisão unânime da 3ª Câmara de Direito Público do Tribunal de Justiça de Santa Catarina confirmou a sentença prolatada em mandado de segurança impetrado pelo candidato que foi excluído na quarta fase do concurso realizado em 2010.

Ao confirmar a sentença, o relator, desembargador Cesar Abreu, lembrou decisões proferidas pelo Tribunal de Justiça sobre situações semelhantes. "É que a exclusão de candidato de concurso público, baseada no simples fato de possuir uma tatuagem, além de ser discriminatória, contraria os princípios constitucionais da razoabilidade e da proporcionalidade", resumiu o relator (Reexame Necessário em Mandado de Segurança n. 2012.008606-9).

É de se destacar que está tramitando na Comissão de Constituição e Justiça e de Cidadania o Projeto de Lei 1582/07, do deputado Edson Duarte, que proíbe qualquer prática discriminatória e limitativa de acesso a emprego, ou sua manutenção, contra pessoas portadoras de tatuagem e piercing. O projeto modifica a Lei 9.029/95, que proíbe a adoção de qualquer prática discriminatória e limitativa para efeito de acesso a relação de emprego, ou sua manutenção, por motivo de sexo, origem, raça, cor, estado civil, situação familiar ou idade.

Segundo o autor da proposta, a discriminação atenta contra a dignidade humana, ainda que seja "prática comum, em especial contra aqueles que inovam, que se expressam de forma livre, transgredindo alguns conceitos tradicionais". "O fato de portar ou não tatuagem ou piercing não interfere na competência do indivíduo no exercício de seu trabalho", ressalta. Edson Duarte acrescenta ainda que "cabe à pessoa decidir sobre como utilizar adornos em seu corpo, e qualquer restrição disso fere o princípio da não-discriminação".

Lembranças

Foto tirada no panorama do município de Modelo/SC no ano de 1985. O município a cada ano vem se desenvolvendo mais...

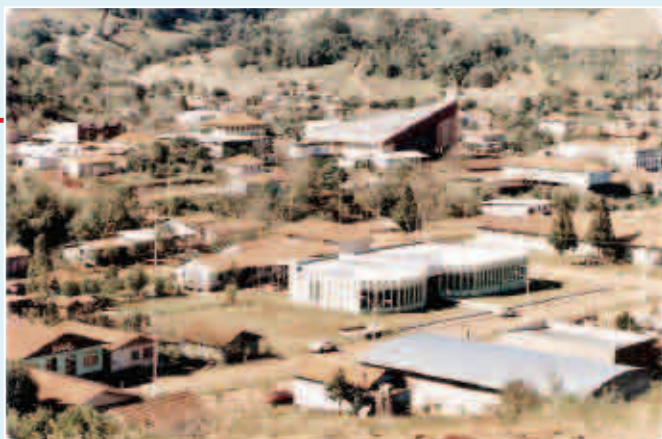

Vitor D'Agostini

✉ E-mail: contextopolitico@jornalolider.com.br



Contexto Político

NOVELA DO MENSALÃO - CONTINUAÇÃO I

O presidente do Supremo Tribunal Federal (STF), Carlos Ayres Britto, afirmou que um projeto de lei foi alterado propositalmente para influenciar o julgamento do mensalão e beneficiar alguns réus. Para ele, a manobra foi um atentado veementemente escancarado à Constituição Federal. Ayres Britto se refere à Lei nº 12.232, sancionada pelo então Presidente Lula no ano de 2010, e que trata da contratação de publicidade por órgãos públicos. Durante a tramitação na Câmara, o projeto foi alterado por deputados do PT e do PR, adequando-o às necessidades de beneficiar os denominados “mensaleiros”.

NOVELA DO MENSALÃO - CONTINUAÇÃO II

Segundo o citado ministro, o texto foi alterado para legitimar a ação pela qual os réus eram acusados, como os repasses de bônus-volume, que são as comissões que as agências recebem das empresas de comunicação como incentivo pelos anúncios veiculados. A proposta permitia que as agências ficassem com o bônus. No processo do mensalão, o publicitário Marcos Valério foi acusado de ficar com R\$ 2,9 milhões de bônus que deveriam ser repassados para o Banco do Brasil. O Tribunal de Contas da União (TCU) usou a lei para validar a ação de Valério.

NOVELA DO MENSALÃO - CONTINUAÇÃO III

Mas essa não foi a única “manobra” vergonhosamente engendrada pelo então Presidente LULA. Sim, por ele mesmo, pois sequer podemos imaginar que esse “Projeto de Lei” não tenha sido encomendado pelo então presidente LULA. Lembremo-nos, ainda, do acinte em tentar, o ex-presidente LULA, cooptar um ministro do STF (Gilmar Mendes), aliás o único ministro daquela Casa nomeado pelo ex-presidente FHC, com vista a que o processo do mensalão não fosse julgado antes das eleições deste ano. Essa é a República brasileira que, a despeito da infinidade de leis (benéficas) existentes no seu ordenamento jurídico, para todas elas criam-se outras para neutralizá-las. E o povo, então, que faça o trabalho hermenêutico (de interpretação) na hora de votar!

Divulgação

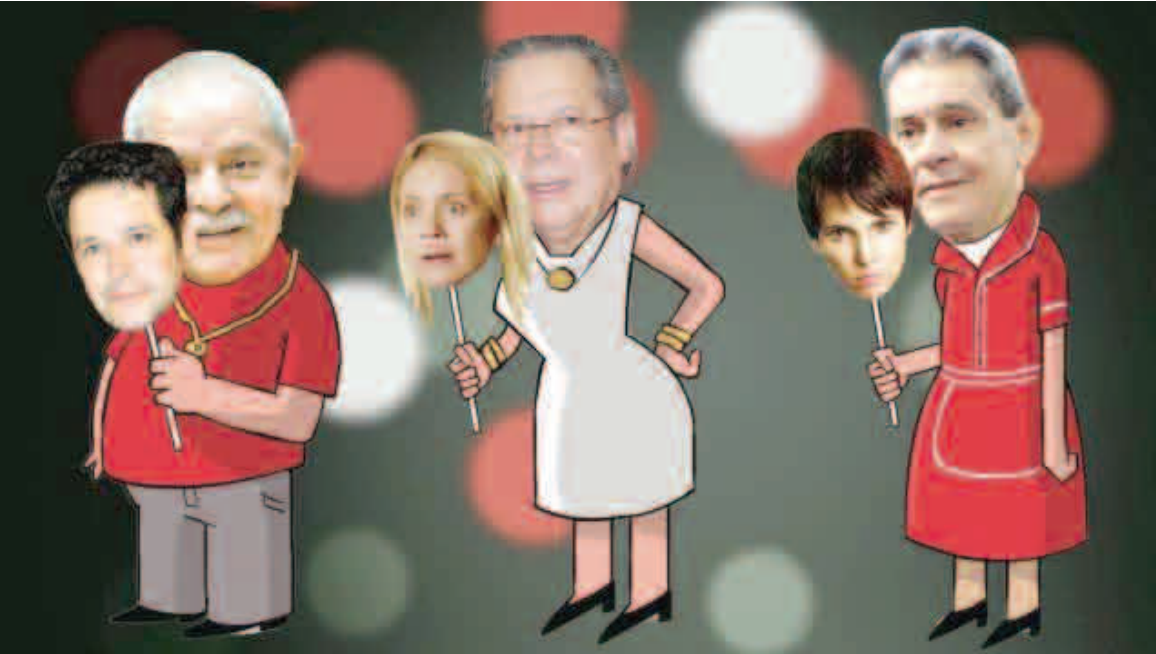

ERRADICAÇÃO DA POBREZA, CIÊNCIA E TECNOLOGIA A SAGA



A presidente Dilma Rousseff disse que o país tem o desafio de erradicar a pobreza ao mesmo tempo em que produz ciência e tecnologia. Esse é o caminho para o Brasil chegar à economia do conhecimento e se encaminhar cada vez mais para ser uma grande nação, afirmou. Virão mais impostos, com toda certeza. Toda vez que o governo enfatiza a necessidade de erradicar algo e fomentar outrem, quem paga a conta é a população!

FICAR CALADO I

“Não mexam com o PT. Porque quando o PT é provocado, ele cresce”, advertiu o presidente do PT, Rui Falcão, no sentido de que a condenação do deputado João Paulo Cunha (PT) no julgamento do mensalão no Supremo Tribunal Federal (STF), foi um golpe de setores conservadores da sociedade. Para ele, isso se dá porque os adversários não conseguem ter sucesso nas urnas.

FICAR CALADO II

O deputado petista João Paulo Cunha foi condenado pelos crimes de corrupção passiva, lavagem de dinheiro e peculato por receber R\$ 50 mil do empresário Marcos Valério em 2003, quando ele tentava firmar um contrato de publicidade com a Câmara. Segundo a acusação, em troca, foi feito um contrato de R\$ 10 milhões.

FICAR CALADO III

A população está cansada dessas bravatas. As pessoas de bem não toleram mais esse modo de ser e agir. Portanto, Senhor Rui Falcão, nos poupe de suas jactâncias descabidas. Respeite, no mínimo, nossa inteligência. É pedir demais? “porque não te calas?”

A CULPA É DOS “CABOS ELEITORAIS” I

A Comissão de Constituição e Justiça (CCJ) da Câmara Federal aprovou um projeto de lei que isenta o candidato de responsabilidade por crimes praticados por cabos eleitorais, ou pessoas ligadas a ele durante a campanha eleitoral. A proposta do deputado Bonifácio de Andrada (PSDB/MG) modifica o Código Eleitoral e prevê que o candidato só será responsabilizado por crimes praticados por pessoa vinculada a sua campanha se for comprovada a culpa ou participação no crime.

fácio de Andrada (PSDB/MG) modifica o Código Eleitoral e prevê que o candidato só será responsabilizado por crimes praticados por pessoa vinculada a sua campanha se for comprovada a culpa ou participação no crime.

A CULPA É DOS “CABOS ELEITORAIS” II

“O candidato não responde pelo crime praticado em campanha eleitoral por pessoa vinculada a sua campanha ou candidatura, salvo se provada a sua participação dolosa”, diz o segundo, dos quatro artigos do projeto. Em sua justi-

ficativa, o autor argumenta que, em muitos casos, os candidatos, depois de eleitos, acabam perdendo o mandato por conta de crimes praticados por cabos eleitorais ou “companheiros do partido”.

A CULPA É DOS “CABOS ELEITORAIS” III

Que absurdo! Quem escolhe e contrata seus próprios cabos eleitorais? Alguém acredita que um mero cabo eleitoral oferecerá, de seu próprio bolso, qualquer vantagem financeira a qualquer eleitor? Na maioria das vezes, os cabos eleitorais fazem desse trabalho um meio para sua própria subsistência e de seus familiares. Ora, sr. deputado, nos poupe...

O LÍDER ELEIÇÕES 2012

JUNTOS MARAVILHA PODE MAIS

Orli e Miguel visitaram entidades maravilhenses

RFCC e Acima receberam a visita da coligação

A coligação Juntos Maravilha Pode Mais, formada pelos partidos PTB/PSD/PP/PSDB/PT/PPS/PR, que tem como candidatos a prefeito, Orli Berger, e a vice, Miguel Simon, continua com visitas aos maravilhenses.

Na noite da última terça-feira (11), às 20h, foi realizada uma visita à Rede Feminina de Combate ao Câncer (RFCC). Vários assuntos foram abordados, dentre eles, Orli e Miguel receberam da presidente da rede, Maria Joana Divina, o pedido para a construção de uma sede própria, já que hoje, a rede feminina divide seu espaço com a sala de vacinas. Depois do pedido, a presidente citou algumas das ações que estão sendo realizadas no município e aproveitou para agradecer a parceira que já existe entre a administração atual e a rede. "E, temos a certeza de que com Orli e Miguel na prefeitura a parceria, além de ser mantida, será ampliada", comentou a coordenação de campanha. As demais sócias que se fizeram presentes, também enalteciram o trabalho que vem sendo realizado ao longo dos anos pela rede. Como demonstração de carinho, as mulheres da rede presentearam Orli, Miguel, Elena e a coordenadora da campanha, Marli Agostini, com uma camiseta da rede.

Já na noite de quarta-feira (12), Orli e Miguel fizeram uma visita à Associação Cultural Italiana de Maravilha (Acima), onde foram recebidos pela presidente, Olise Pasa, e demais associados.

A visita teve como objetivo principal a apresentação do plano de governo, onde todos in-



Candidatos apresentaram o plano de governo a entidades



teragiram de forma descontraída, fornecendo sugestões e ideias apresentadas, tanto dos candidatos da coligação, quanto dos associados que estavam presentes. Na oportunidade, pode-se notar a relevância que a entidade representa para o município de Maravilha, "preservando de forma elogiável a tradição Italiana que tem marcas fortes em nossas origens", ressaltou a coligação. Orli e Miguel parabenizaram a presidente pelo "excelente trabalho que está realizando a frente da entidade, assim repassando a todos os presidentes que já estiveram com esta importante missão nas mãos, bem como a todos os associados."

População poderá enviar perguntas para o debate político com os candidatos a prefeito nas rádios

Depois do debate político com os candidatos a vice-prefeito, Miguel Simon, da coligação 'Juntos Maravilha pode Mais' e Sandro Donati, da coligação 'Pelo Futuro de Maravilha', realizado no último dia 08, as duas emissoras de rádio do município, Líder FM e Difusora AM, estão organizando o debate com os candidatos a prefeito, Orli Berger, pela coligação 'Juntos Maravilha pode Mais' e Rosi Maldaner pela coligação 'Pelo Futuro de Maravilha'.

O debate com os candidatos a prefeito vai acontecer no dia 22 de setembro e deve seguir os mesmos padrões do debate com os candidatos a vice, com uma

novidade. Na segunda-feira (17), das 08h às 17h, a Rádio Líder FM vai estar recebendo sugestões de perguntas da população. Quem quiser sugerir alguma pergunta, deve trazer pessoalmente aqui na Rádio Líder, ou pode enviar por e-mail, no liderfm@mhnet.com.br. Vale lembrar que as sugestões só serão aceitas na segunda-feira (17), das 08h às 17h.

Essas perguntas serão analisadas e, algumas delas serão selecionadas para o debate. O mediador será novamente o diretor da Rádio Difusora AM, Julmir Vicari. O debate também será transmitido em cadeia, pelas duas emissoras de rádio.

PELO FUTURO DE MARAVILHA

Roteiro de reuniões e mobilizações segue intenso

Rosi e Sandro realizaram encontros nas comunidades

Rosi Maldaner e Sandro Donati intensificaram o roteiro de reuniões, encontros e mobilizações com a população, tanto na cidade quanto nas comunidades do interior. Na última semana, além do evento realizado na Linha Consoladora, que reuniu também moradores das Caiapó e Central, os candidatos do PMDB à Prefeitura de Maravilha na coligação 'Pelo Futuro de Maravilha', que conta ainda com o apoio do DEM e do PDT, estiveram também na Linha São Paulo. Em ambas as reuniões, a mobilização foi intensa nas comunidades, com a presença de mais de 200 pessoas em cada um dos encontros. Na Consoladora, o evento contou com a presença do deputado federal Celso Maldaner. Rosi enfatizou a experiência administrativa e também política que possui, já que há 30 anos é o braço direito e também a conselheira do marido Celso, três vezes prefeito de Maravilha, na tomada de decisões que beneficiam a população. A candidata se comprometeu a promover um governo participativo e transparente. "É nosso dever enquanto representantes dos munícipes informar exatamente quanto é arrecadado e quanto é investido em cada segmento. A Prefeitura funciona como uma empresa, e nós estaremos lá como funcionários do povo, para servir a comunidade, e não para se servir da máquina pública", disse. Rosi se comprometeu a reativar o PAINEL da Transparência, em frente à Prefeitura, e a prestar contas mensalmente aos maravilhenses, como dita a Lei da Transparência, em vigor desde o dia 30 de junho, mas ignorada



Candidatos apresentaram o plano de governo às comunidades



pela atual administração municipal.

Já Sandro afirmou que as propostas do plano de governo do 15, elaborado juntamente com a comunidade, são um compromisso, e que assim que assumir a Prefeitura ao lado de Rosi, será feito um raio-x da situação financeira do município, iniciando, em seguida, o planejamento das ações.

A próxima reunião dos candidatos no interior de Maravilha será no dia 18 de setembro, às 20h, na Linha Sanga Silva, envolvendo também os moradores das comunidades Cabeceira do Iraceminha e Arabutã. Já no dia 19, será realizado o primeiro comício da coligação Pelo Futuro de Maravilha, às 20h, no salão comunitário do Bairro Floresta.

AGENDA

Orli e Miguel Simon

Coligação Juntos Maravilha Pode Mais

<p>Sábado: 15/09/12 Manhã: Reunião com os vereadores da coligação</p> <p>Tarde: Visitas a famílias no interior</p> <p>Noite: Reunião agendadas com famílias por meio dos candidatos a vereador da coligação</p> <p>Domingo: 16/09/12 Participação nos even-</p>	<p>tos do município</p> <p>Segunda-Feira: 17/09/12 Manhã: Visitas a famílias no interior</p> <p>11h - Reunião na Folle Prudutos Siderúrgicos</p> <p>Tarde: 13h - Reunião com funcionários da Kitimar</p> <p>Visitas a famílias no interior</p> <p>Noite: Reunião agendadas com famílias através dos candidatos a vereador da coligação</p>
--	--

AGENDA

Rosi Maldaner e Sandro Donati

Coligação Pelo Futuro de Maravilha

<p>Sábado: 15/09/2012 Reuniões com associações; Participação em festas; Reunião com o grupo de Danças 25 de julho.</p> <p>Domingo: 16/09/2012 Participação em festas; Visitas.</p>	
--	--

NA HORA

nahorah@jornalolider.com.br



Enquanto isso... na Boca Maldita

O clima esteve quente durante a semana nos bastidores da política e motivos é o que não faltaram. Teve o debate entre os candidatos a vice-prefeito, algumas mudanças no parlatório do horário eleitoral, as estratégias para a melhor aplicação dos nú-

meros têm sido intensificada, alguns candidatos ainda continuam despercebidos na caminhada e, algumas vozes políticas já não aparecem com a mesma frequência, não se sabe se em resguardo ou então, se é retirada estratégica.

Ausência ocasional

Os nobres pares da Casa Política não perdem a oportunidade para uma especulação, e se tem alguma coisa intrigando a ala oposicionista é a ausência dos membros do Clã Imperial nas atividades de campanha,

dizem por lá que até existe uma certa recomendação para que não apareçam, como aquele velho ditado... quem não é visto não é lembrado, ou aquele então... quem silencia não se expõe.

E a Liberdade ... ó

Os tradicionais frequentadores da BC muito tem debatido sobre o direito de escolha do eleitor, e que segundo eles, dizem que como nunca antes na história das eleições municipais existiu tanta "pressão", tanta tentativa de "conquista" de simpatizantes através de ofertas de vantagens de todo o gênero.

Especulam até, que a interlocução desses "negócios" nem parte diretamente dos candidatos, mas que alguns "Caciques" tradicionais partidários agem sorratamente nos seus estilos próprios, coisa simples assim, invadem a esfera da liberdade individual e, mandam por o preço, pois para eles tudo e todos tem um preço.

A ganhada

Os analistas políticos da Boca Maldita estão avaliando a propaganda eleitoral, e pelo que comentam, a cabeça do eleitor está longe de ser embaralhada com conversas e histórias, e que a utilização do discurso do já ganhou pode ser uma estratégia das mais perigosas, ou então é por falta de qualquer outra estratégia mesmo.

Comentam também que o eleitor, ao contrário do que pensam alguns, tem uma boa consciência política e por mais que se mostre alheio aos acontecimentos, sabe avaliar o que é melhor para a sua comunidade, sabe distinguir entre o discurso e a enrolação, conhece a realidade do município em que vivem.

A análise principal recai sobre o efeito das promessas, e aí pode estar o ponto principal para a definição do voto, pela definição da melhor escolha, pois de acordo com os seus estudos políticos, os analistas consideram que é perda de tempo falar daquilo que não é a realidade, pois quem com ela se defronta sofre com as dificuldades, e mais, sabe então nas mãos de quem deve depositar a esperança por dias melhores.

Quem venceu o debate?

Opiniões têm para tudo quanto é gosto, consenso entre governistas e oposicionistas é coisa difícil de se esperar, mas o eleitor como destinatário do embate e avaliador das condições gerais de cada pretendente é quem dará o veredito final.

É o eleitor quem saberá dizer se é importante ou não a presença e o trabalho do vice-prefeito na Prefeitura; O eleitor sabe e entende o que significa o comprometimento do orçamento com a folha de pagamento; Ninguém mais do que o eleitor pode avaliar se os serviços públicos na área da saúde são eficientes; Se tem alguém que sabe das condições das estradas do interior são os agricultores e os transportadores.

Assim, no geral, é perda de tempo a tentativa de induzir ao entendimento de que este ou aquele se saiu melhor ou que foi o vencedor, por uma razão muito simples, todos os que ouviram tem a capacidade de por si só fazerem essa avaliação, então, estratégias de se auto intitular vencedor ou de propagar opinião "isenta" é no mínimo tendenciosa.

Todas as armas

Para os nobres pares da BC, a campanha eleitoral é um momento do embate de ideias, de propostas e de muita estratégia para o convencimento, além da natural exaltação pelas qualidades políticas e administrativas dos candidatos.

Entendem por lá, que é natural a exposição da pessoa pública às críticas pelos seus desacertos, o descontentamento com o andamento e a escolha de suas políticas com o serviço público, isso faz parte do encargo.

Mas longe daí, é aceitar a crítica e a agressão pessoal com a clara intenção de promover ofensa pessoal e denegrir imagem, utilizado como recurso diante da total falta de argumento, voltado unicamente para a ofensa tanto moral quanto física.

DISCUSSÃO

Luciane Carminatti repudia Adin contra reajuste da Lei do Piso do Magistério

Adin, nº 4.848 contra o artigo 5º da Lei 11.738, que trata da atualização monetária anual do piso nacional do magistério foi questionada em seis estados, de acordo com a deputada

Há um consenso nacional sobre o papel da educação. E, isso se reproduz diariamente nos meios de comunicação social, nos palanques e diferentes setores da sociedade.

É necessário reconhecer que, nos últimos anos, houve avanços no aumento do investimento do Produto Interno Bruto (PIB) em Educação, previstos no Plano Nacional de Educação (PNE). A aplicação na Educação que era de 3% antes da era Lula passou para 4,7% em 2008. Em 2010 iniciou-se a discussão do PNE 2011/2020, bem como, o debate para que o investimento do PIB em educação chegue a 10% até 2020.

A aprovação da Lei 11.738 em 2008 que instituiu o piso salarial profissional nacional para os profissionais do magistério público da educação básica foi mais um avanço para a valorização do profissional do magistério.

"Neste sentido, é inadmissível que tenhamos mais uma Ação Direta de Inconstitucionalidade (Adin) questionando o reajuste do piso dos professores", disse a deputada estadual Luciane Carminatti (PT).

A Adin, nº 4.848 contra o artigo 5º da Lei 11.738, que trata da atualização monetária anual do piso nacional do magistério foi questionada em seis estados. "Os governadores dos estados de Santa Catarina, Mato Grosso do Sul, Goiás, Piauí, Roraima e Rio Grande do Sul, que assinam a Ação fazem um



Deputada estadual Luciane Carminatti (PT)

desserviço à Nação Brasileira. Ao invés de mobilizar a representação política no Executivo e Legislativo para ampliar recursos à educação, questionam avanços já obtidos", comentou.

E reforçou: "Lamentável. Como professora e deputada estadual, repudiamos tal atitude e exigimos a retirada da Ação contra os professores, alunos, enfim, contra a educação. Vamos continuar lutando para que ações como esta não sejam efetivadas, mas, sim projetos que melhoram e ampliam o direito à educação de qualidade e à valorização dos profissionais da educação", destacou.

Casildo defende participação de investimento privado no refino de combustíveis

O senador Casildo Maldaner (PMDB/SC) sugeriu na quarta-feira (12) a adoção de um modelo de parceria com a iniciativa privada para o refino de combustíveis no Brasil. Para o senador, a participação do investimento privado poderia dotar o país de uma estrutura mais eficiente de refino e reduzir a dependência da importação de derivados de petróleo.

"A participação da iniciativa privada no setor de refino de combustíveis configura-se em alternativa viável, de rápida implementação e que poderá trazer os efeitos desejados, seja no modelo de concessão ou mesmo em parceria direta com a Petrobras" - defendeu o senador, que lembrou as recentes concessões de aeroportos e logística pelo governo.

A insuficiência da produção de de-

derivados de petróleo no Brasil foi um dos principais temas discutidos durante audiência pública conjunta das comissões de Assuntos Econômicos (CAE) e de Infraestrutura (CI). A presidente da Petrobras, Graça Foster, reconheceu o problema e afirmou que o Brasil importará derivados de petróleo até a entrada em operação de novas refinarias.

Na ocasião, o senador entregou à presidente da companhia um pedido de instalação de uma refinaria no estado de Santa Catarina. O pleito conta com apoio do Fórum Parlamentar Catarinense, que reúne todos os senadores e deputados representantes do estado. Maldaner lembrou, ainda, que estudo técnico realizado pela Udesc atesta a viabilidade do projeto, trazendo vantagens para todo o Brasil.

E, assim... as coisas vão acontecendo.

Política

ELEIÇÕES 2012

Nova prestação parcial de contas de campanha já pode ser consultada

TSE já disponibilizou dados da 2ª prestação parcial de contas dos candidatos que concorrerão nas Eleições 2012

O Tribunal Superior Eleitoral (TSE) já disponibilizou dados da 2ª prestação parcial de contas dos candidatos que concorrerão nas Eleições 2012, dos comitês financeiros e dos partidos com representantes na disputa.

Nessa nova fase, foram entregues relatórios com detalhes sobre os recursos em dinheiro ou estimáveis em dinheiro recebidos para financiamento da campanha e os gastos realizados até o momento. Em Santa

Catarina, até o prazo final de entrega, foram registradas mais de 14.893 prestações parciais.

Caso candidatos, partidos e comitês não apresentem os relatórios parciais de contas, a Justiça Eleitoral divulgará os saldos financeiros, a débito e a crédito, dos extratos bancários encaminhados pelas instituições financeiras.

Os relatórios finais, por sua vez, deverão ser encaminhados à Justiça Eleitoral até 06 de novembro.

Doadores

Pela Lei nº 9.504/1997 (Lei das Eleições), candidatos, partidos e comitês devem indicar os nomes dos doadores e dos valores doados para as campanhas somente na apresentação da prestação final das contas.

No entanto, as informa-

ções que já contenham os nomes e dados dos doadores estão sendo disponibilizadas no Portal do TSE desde a 1ª prestação parcial por determinação da presidência do TSE

e para atender ao que estabelece a Lei de Acesso à Informação. Confira os dados da 2ª prestação parcial de contas dos candidatos à maioria da região.

Bom Jesus do Oeste

Candidato	Total de receitas	Total de gastos
Airton Antonio Reinehr (PMDB)	R\$ 3.450,00	R\$ 2.074,99
Volmir Eleandro Ceccon (PP)	R\$ 10.950,00	R\$ 5.217,41

Flor do Sertão

Candidato	Total de receitas	Total de gastos
Sedenir Luiz Puntel (PMDB)	R\$ 2.650,00	R\$ 169,38
Rogério Perin (PSD)	R\$ 2.420,00	R\$ 1.350,05

Maravilha

Candidato	Total de receitas	Total de gastos
Orli Genir Berger (PTB)	R\$ 55.476,89	R\$ 52.324,00
Rosimar Maldaner (PMDB)	R\$ 64.829,25	R\$ 20.718,58

Saltinho

Candidato	Total de receitas	Total de gastos
Roberto Andretta (PSD)	R\$ 22.260,00	R\$ 7.014,31
Luiz de Paris (PT)	R\$ 25.473,00	R\$ 1.411,29

São Miguel da Boa Vista

Candidato	Total de receitas	Total de gastos
Gilnei Antonio Guth (PSDB)	R\$ 16.400,00	R\$ 2.966,50

Tigrinhos

Candidato	Total de receitas	Total de gastos
Derli Antonio de Oliveira (PMDB)	R\$ 5.293,50	R\$ 5.080,23
Rudimar Francisco Guth (PSD)	R\$ 22.700,00	R\$ 10.556,18

Cunha Porã

Candidato	Total de receitas	Total de gastos
Jairo Rivelino Ebeling (PMDB)	R\$ 7.900,00	R\$ 6.720,00
Luzia Iliane Vacarin (PSD)	R\$ 47.142,15	R\$ 28.052,36

Iraceminha

Candidato	Total de receitas	Total de gastos
Avelino da Costa (PMDB)	R\$ 1.500,00	1.299,57
Bruno Roberto Pan (PSD)	R\$ 23.560,00	R\$ 3.534,03

Modelo

Candidato	Total de receitas	Total de gastos
Ricardo Luís Maldaner (PMDB)	R\$ 4.388,50	R\$ 531,76
Valdir Zenatti (PSD)	R\$ 22.728,45	R\$ 7.288,15

Santa Terezinha do Progresso

Candidato	Total de receitas	Total de gastos
Janir Luiz Bach (PMDB)	R\$ 14.625,00	R\$ 4.520,73
Jacob Gilmar Junges (PT)	R\$ 4.970,00	R\$ 1.840,00

Serra Alta

Candidato	Total de receitas	Total de gastos
Francisco Artur Both (PSD)	R\$ 4.500,00	R\$ 4.348,34
Amarildo José Damo (PSDB)	R\$ 3.000,00	R\$ 3.840,33

Obs: Os valores são aproximados, podendo haver algum tipo de equívoco. As prestações de contas são dos candidatos a prefeito de cada município.

Legislativo discute a saúde maravilhense

Na sessão de segunda-feira o tema voltou a ser foco dos debates entre os legisladores

Na sessão de segunda-feira (10), o vereador César Frandoloso (PP) usou a tribuna para falar sobre sua preocupação a respeito da saúde de Maravilha. "Temos que repensar e sentar com o pessoal do Hospital São José e com a diretoria, pois seguidamente estão acontecendo fatos inaceitáveis. Não estou aqui acusando e nem

criticando ninguém, mas venho para levantar novamente uma bandeira em favor da saúde", enfatizou. Segundo ele, "não podemos aceitar que uma pessoa com cólica renal entre em estado de coma como aconteceu com uma jovem maravilhense na última semana. É lamentável o que aconteceu. Não estou aqui para afirmar nada, pois

não sabemos o que ocorreu, mas aparentemente foi um erro", disse.

Frandoloso questionou: "O que está faltando? Eu quero crer que está faltando pessoal para trabalhar. Não adianta termos UTI se não temos médicos e enfermeiras suficientes. Não podemos aceitar duas enfermeiras cuidarem de um bloco inteiro. Sabemos que os que

estão lá fazem o possível. Só quero que, juntos, levantemos essa bandeira em favor da saúde e do Hospital de Maravilha", observou.

Somar forças

Para Frandoloso, é imprescindível a contribuição de todos. "Temos que nos unir, a Amerios inclusive, para somar verbas e

contratar mais profissionais. E que esse pessoal que está no Hospital tenha um ganho melhor. Maravilha é um polo regional e situações como essa não podem ocorrer. Entrego meu mandato no final do ano, mas, os 11 vereadores que aqui estiverem aqui a partir de 2013 devem levar adiante a defesa da saúde", sugeriu.

Faltam 22 dias: voto é obrigatório para brasileiros entre 18 e 70 anos

No 1º turno serão utilizadas 500 mil urnas, que receberão os votos entre 8h e 17h do dia 7 de outubro

Faltam 22 dias para as eleições municipais de 2012. O voto é obrigatório para os cidadãos brasileiros alfabetizados maiores de 18 e menores de 70 anos e facultativo para quem está com idade entre 16 e 18 anos, para os maiores de 70 anos e para as pessoas analfabetas.

Atualmente há, no Brasil, 2.913.789 jovens com 16 e 17 anos, 6.593.333 brasileiros com idades de 70 a 79 anos e 3.565.765 maiores de 79 anos. Os analfabetos são 7.792.250, o que totaliza 20.865.137 pessoas cujo voto é facultativo.

Os eleitores que são obrigados a votar e não comparecerem às urnas por três eleições consecutivas (cada turno é considerado uma eleição) podem ter o título cancelado. Sem o documento, o eleitor fica impedido, por

exemplo, de contrair empréstimos em instituições financeiras governamentais; tirar passaporte e tomar posse em cargo público, caso seja aprovado em concurso.

No 1º turno serão utilizadas 500 mil urnas, que receberão os votos entre 8h e 17h do dia 7 de outubro. O 2º turno será no dia 28, último domingo de outubro, e ocorrerá apenas naqueles municípios com mais de 200 mil eleitores em que nenhum candidato tenha alcançado mais de 50% dos votos válidos no primeiro turno.

Nas eleições deste ano serão preenchidas 5.568 vagas para prefeito e vice-prefeito e 57.434 para vereador. A Justiça Eleitoral contabiliza o pedido de registro de 15.487 candidatos prefeito e 449.194 para vereador.

ELEIÇÕES 2012

Celso Maldaner já percorreu mais de 120 municípios catarinenses

Desde o início da campanha eleitoral deste ano, em junho, o deputado federal já levou seu apoio a candidatos de diversas cidades que compõem sua região de atuação, que vai de Curitiba a Dionísio Cerqueira

Como se comenta no Congresso Nacional, em Brasília, e também na Assembleia Legislativa de Santa Catarina, em Florianópolis, o deputado federal Celso Maldaner (PMDB/SC) gosta mesmo de estrada. A fama não é à toa. Desde o início da campanha eleitoral de 2012, iniciada em junho, com as convenções municipais, o parlamentar já percorreu mais de 120 municípios, cruzando o Estado levando seu entusiasmo e disposição aos peemedebistas.

O objetivo dos roteiros, segundo Maldaner, é desenvolver um trabalho com as lideranças regionais para que o PMDB possa obter êxito no pleito eleitoral deste ano. “Estou aproveitando o período de esforço concentrado na Câmara dos Deputados, com menor número de sessões plenárias e votações, para fortalecer os laços partidários na minha região de atuação, que vai de Curitiba a Dionísio Cerqueira e abrange mais de 160 municípios”, completa.

Ativismo parlamentar

Dentre as diversas caminhadas, visitas, reuniões e gravações de apoio, o deputado exerce ainda a múltipla função de ativista parlamentar, destacando os mais de R\$ 120 milhões em recursos, frutos de emendas de sua autoria, indicados aos municípios catarinenses através dos ministérios, nestes seis anos de atuação parlamentar.

“Enorme fatia dos recursos públicos estão concentrados em Brasília. E, neste cenário, o deputado federal exerce um trabalho primordial para uma divisão mais igualitária dos investimentos, destinando emendas parlamentares e trazendo, assim, melhorias necessárias para os municípios do seu Estado”, destacou o deputado, que assumiu com seriedade e compromisso o desafio de ser um parlamentar que representa Santa Catarina a nível nacional.

Trabalho continua

Em todos os municípios por onde tem pas-



Deputado federal Celso Maldaner (PMDB/SC)

sado, o deputado está sendo recebido de forma calorosa e entusiasmada. Apenas as regionais já percorridas somam mais de 120 municípios, mas o trabalho continua. Até o dia sete de outubro, data das eleições deste ano, o objetivo é visitar todas as cidades ainda não contempladas pela agenda de Celso Maldaner.

“A política é um sacerdócio, e deve ser feita com amor, trabalho, seriedade e respeito pelos eleitores”, destaca o deputado aos futuros prefeitos e vereadores de Santa Catarina. “E vocês terão um grande parceiro em Brasília. As portas do meu gabinete estarão sempre abertas para atender as necessidades dos municípios catarinenses”, finalizou.

12 de Outubro
Dia das
CRIANÇAS
comemore com muitas brincadeiras, esportes e diversão

8º Festival do Sorvete

4ª Gincana Cidade das Crianças

5º Passeio Ciclístico

DIA 12 DE OUTUBRO
A PARTIR DAS 13H, NA PRAÇA CIDADE DAS CRIANÇAS
(em frente à prefeitura municipal)

Organização: JCI

Patrocinador: Núcleo do Jovem Empreendedor

Patrocinadores: O LÍDER, NOVOLISTE, 973

Degustare

Pizzas Massas

3664-4439

POUPANÇA	
HOJE	0,46%

DÓLAR COMERCIAL	
COMPRA	R\$ 2,017
VENDA	R\$ 2,019

EURO	
COMPRA	R\$ 2,621
VENDA	R\$ 2,622

LIBRA	
COMPRA	R\$ 3,280
VENDA	R\$ 3,263

OURO (grama)	
COMPRA	R\$ 0,0852
VENDA	R\$ 0,0852

ÍNDICES	
INPC	0,43
IGP-M	1,43
IPCA	0,43

SALÁRIO	
RS	622,00

RANKING

Agosto é o melhor mês do ano na exportação de carne suína

Rússia liderou o ranking para dos locais de exportação do Brasil

As exportações brasileiras de carne suína aumentaram 5,42% de janeiro a agosto de 2012, em relação aos oito primeiros meses de 2011, totalizando 367.743 toneladas. Já a receita, no período, caiu 2,2%, passando a US\$ 930 milhões. De acordo com dados divulgados na terça-feira (11) pela Associação Brasileira dos Produtores e Exportadores de Carne Suína (Abpecs).

De acordo a Associação, agosto foi o melhor mês do ano para o setor, as exportações do mês alcançaram 54,71 mil toneladas, e o segundo em receita US\$ 134,42 milhões. Em agosto, as vendas de carne suína aumentaram 19,24% em volume e 10,10% em valor, na comparação com agosto de 2011.

Rússia liderou o ranking para dos locais de exportação do Brasil, respondendo por 28,35% da receita de agosto, e 26,03% das exportações em toneladas. O Brasil vendeu para os russos 14.241 toneladas (US\$ 38,10 milhões), um crescimento de 387,43% em volume e 327,57% em valor, em relação a



Arquivo/O Líder

As exportações brasileiras de carne suína aumentaram 5,42% de janeiro a agosto de 2012

agosto de 2011.

Acumulado do ano

Principais importadores em 2012 no acumulado do ano, porém, a Ucrânia (83.226 t) foi o principal destino da carne suína brasileira, respondendo por 22,63% das exportações. Em se-

gundo lugar está Hong Kong (82.770 t), em terceiro, a Rússia (81.826 t), em quarto, Angola (26.847 t) e, em quinto, Singapura (18.674 t). Argentina: vendas crescem - Para a Argentina, o Brasil vendeu 3.586 t, em agosto, um aumento de 6,64%, ante igual período do ano passado.

Sicoob Credial libera recursos

Com os recursos a família Ebert de Cunha Porã ampliou o aviário, sua principal fonte de renda

Com o objetivo de contribuir para o constante desenvolvimento e sustentabilidade do agronegócio na região, o Sicoob Credial viabilizou mais uma liberação de recursos do BNDES via BRDE.

A liberação foi para a família de Antenor Ebert da Linha Araçazinho, Cunha Porã, onde além de Antenor, reside sua esposa Célia e o filho Cleiton. Os trabalhos realizados na propriedade concentram-se na produção de grãos e na avicultura, sendo esta a maior fonte de renda.

Os recursos foram utilizados para a ampliação do aviário, que era de 100 m e passou para 200 m. Com o investimento, a família objetiva dar continuidade ao trabalho do filho com a atividade avícola na propriedade. "Optei por esse investimento para que meu



Assessoria Sicoob/Divulgação

Colaboradores da Sicoob visitaram a propriedade da família Ebert

filho permaneça no meio rural. Sou associado do Sicoob Credial há 26 anos, e sempre acreditei na força do cooperativismo", salienta Antenor.

Para o presidente do Sicoob Credial, Hermes Barbieri, "este é mais

um exemplo de um sócio que segue a passos firmes e com persistência no meio rural. Confia em sua cooperativa de crédito e através dela obtém bons resultados sociais e econômicos, com sustentabilidade".

Dificuldades

Situação da Diplomata preocupa

Na terça-feira (11) a Federação Nacional dos Trabalhadores e Trabalhadoras na Agricultura Familiar da Região Sul (Fetraf-Sul CUT) participou de uma reunião com a assessoria jurídica que acompanha a situação da empresa Diplomata e os sindicatos locais. Representaram a Fetraf o assessor jurídico, Geferson Chetsco, e o coordenador em Santa Catarina, Alexandre Bergamin.

Conforme Bergamin o objetivo do encontro foi socializar as informações referente a sentença de recuperação judicial da empresa Diplomata e planejar novas ações para garantir os direitos dos integrados e dos funcionários da indústria.

A preocupação da Federação é em relação ao prazo de 60 dias que

o grupo econômico tem para apresentar o Plano de Recuperação Judicial. "Já se passou trinta dias e ainda não tivemos acesso ao plano e o administrador nomeado pelo juiz Carlos Eduardo Stella Alves ainda não está trabalhando no caso, o que nos preocupa muito. Os agricultores não receberam os lotes atrasados e contabilizam gastos e prejuízos", ressaltou o coordenador.

A Fetraf-Sul vai acompanhar as negociações e a elaboração do Plano de Recuperação para garantir que os agricultores familiares recebam pelos lotes que estão atrasados. "Vamos conversar com o juiz e realizar uma assembleia com os integrados para decidir o que deve ser feito", afirmou Bergamin.

Arquivo/O Líder



Integrados da Diplomata estão com dificuldades

Transportes

Prazo para início da fiscalização da Lei do Descanso para Caminhoneiros é prorrogado

Na quarta-feira (12), o deputado federal Celso Maldaner (PMDB/SC), integrante da bancada Nacional dos Transportes Rodoviário de Cargas da Câmara junto com outros parlamentares, comandados pelo deputado Nelson Marquezelli (PTB/SP), recebeu a informação da Ministra Chefe da Casa Civil, Ideli Salvatti de que o Conselho Nacional de Trânsito (Contran) decidiu acatar o pedido dos parlamentares entregue no último dia 05 e suspender por 180 dias a fiscalização da chamada Lei do Descanso para Caminhoneiros.

Dentre as propostas de mudanças da Lei sugerida pela comissão, estavam a prorrogação da fiscalização da Lei; modificações na cobran-

ça de pedágio no país; alteração da jornada de trabalho com uma parada diária de seis horas, conforme recomenda a Organização Mundial da Saúde (OMS); financiamentos para postos se adequarem com pontos de apoio e paradas, dentre outras.

A ministra informou em primeira mão que a Lei está suspensa por 180 dias e que, após este prazo, a fiscalização dos motoristas profissionais será apenas nas rodovias que tenham condições de cumprir as novas exigências da Lei. Os ministérios dos Transportes e do Trabalho e Emprego publicarão em até 180 dias, no Diário Oficial da União, uma lista com as rodovias que possuem condições para a parada de descanso dos motoristas.



**Dirceu José
Mosmann**

✉ E-mail: dirceu@jornalolider.com.br



Desenvolvimento

ENERGIA

O valor que o consumidor brasileiro paga pela energia elétrica é uma das mais caras do mundo. Porém, o custo de geração é um dos mais baixos do mundo. Por que o mais barato custo consegue se tornar o maior preço de venda? Se é o Governo que gerencia esse mercado só ele poderá mudar a realidade. Já iniciou tomando medidas de redução para 2013, mas ainda não será o suficiente para mudar nossa condição competitiva.

VENDAS

PELA INTERNET

As vendas e-commerce registraram uma inflação 2,52% em agosto. Eu já fiz vários comentários positivos sobre as vendas pela internet, as quais registram deflação, redução de preços, no acumulado em 2012. No entanto, o resultado de agosto mostra uma inversão de tendência exatamente no segundo semestre quando o consumidor está mais consumista. Se estamos com tendência de aumento de preços no comércio eletrônico, certamente teremos aumentos relevantes no varejo em geral.

VAREJO

No acumulado dos sete meses do ano, até julho, as vendas cresceram 8,8% e, em 12 meses, 7,5%. Nas mesmas comparações, a receita nominal aumentou 11,8% e 11,3%, respectivamente. Isso mostra o bom desempenho do varejo com índices de crescimento real, já descontado a inflação, bem acima do crescimento da economia estimada em 1,6%. Participação industrial caindo e o varejo aumentando a participação. Isso em função do aumento do poder aquisitivo, fazendo com que o consumidor passe a comprar mercadorias e serviços além do básico de se alimentar e vestir. Essa tendência de aumento ainda se mantém para os próximos três anos.

INFRAESTRUTURA COMPETITIVA

No Brasil para aumentar impostos, arrecadação e outros interesses políticos com aumentar o número de vereadores para o qual foi necessário mudar a constituição, todas as forças políticas conspiram a favor. No entanto, para tornar a economia mais competitiva melhorando nossa infraestrutura, as coisas acontecem muito lentamente. Mesmo assim, os governantes sabem, conhecem exatamente todos os problemas, mas isso não dá votos imediatistas como todos querem. Reduzir o "Custo Brasil" já ouço falar há 20 anos. Para um país com tantas fontes sustentáveis de geração de energia, não me parece coerente pagarmos uma das maiores tarifas do mundo. Outro custo absurdo é o do transporte. Todo ele rodoviário, com altos custos da frota de caminhões e de manutenção de rodovias. Para que o milho pudesse chegar ao Oeste ca-

tarinense a preço justo possibilitando competitividade à nossa produção de carne, deveríamos dispor de ferrovias. E nossos portos que estão com fila de 30 dias de espera para que os navios possam descarregar ou carregar nossas exportações. Talvez devêssemos falar também do combustível. O custo do barril de petróleo é de 8 dólares em terra, e de 15 dólares para a extração no mar. O preço internacional oscila em torno dos 100 dólares. Com toda essa margem se fala em aumentar o preço do óleo diesel? A Petrobras anunciou prejuízo. Será que ter prejuízo com toda essa margem é competência? Eu acho que estamos usando a Petrobras para objetivos políticos e sua má gestão operacional está transferida para as bombas de combustível ou sendo mais direto, para nosso bolso. Vamos lutar para uma melhor aplicação dos recursos públicos.

A MÁFIA E AS EMPRESAS

Gostaria de pedir licença aos leitores para transcrever um resumo de uma entrevista realizada com um ex-integrante da máfia italiana. Podemos tirar li-

ções para nossas empresas, para nossa vida profissional nas mais diversas situações, inclusive com um fora da lei. Ao contrário do que se imagina, os fora da lei

obedecem muito bem as "leis próprias" e por isso se chama de "crime organizado". É exatamente dessa "organização" que podemos tirar algumas lições.

Máfia

As paredes têm ouvidos
Quando levar bala do chefe.

Não construa o estádio, apenas forneça o concreto: descobrindo novos golpes.
Porque Chin usava pijama para trabalhar: quando bancar o bobo.

Um segredo entre três só existe se dois estiverem mortos.

Descanse em paz – em um chalé perto de um lago, não em uma cova prematuramente.

Não acabe no porta-malas de um carro.

Marco Aurélio foi um grande imperador, mas isso não quer dizer que o filho dele também tenha sido.

Os italianos falam com as mãos: linguagem corporal.

Porque os mafiosos dos jornais são tão velhos? Ame o que faz e nunca precisará trabalhar um dia na vida.

Profissional ou Empresário

Nunca fale mal do chefe
Seu chefe tem um histórico. Saber como seu chefe tratou quem se sacrificou por ele no passado deve ajudá-lo a se decidir.

Fique atento as oportunidades de negócios secundários.

Há um monte de gente ciumenta acima de você. Se for tido como uma ameaça por eles, vão mirar os misseis na sua direção.

Confiança.

Tire férias e volte com as baterias recarregadas.

Não se envolva com politicagem no escritório.

Os perigos do nepotismo. O cargo deve ser por méritos e competência.

Não acredite nas palavras se o corpo esta dizendo outra coisa.

Se você se vê trabalhando de forma voluntária, depois do horário sem ser pago, então encontrou algo que ama fazer.

HUMOR EMPRESARIAL



NOVOS NEGÓCIOS

O Estado de Santa Catarina receberá comitiva de empresários da Alemanha buscando novos parceiros de negócios. A Mercoagro, maior encontro brasileiro da indústria de

carnes, que acontecerá na próxima semana, deverá trazer investidores para a região. Igualmente esta sendo palco para as reivindicações de medidas para conter a maior crise da história

enfrentada pelo setor.

Aos amigos do Espírito Santo que nos visitam em busca de novas oportunidades, esperamos que encontrem parceiros para excelentes negócios.



NET CENTER PROFISSIONAL

Capacitando Profissionais com Responsabilidade Social

Galeria Ângelus - Sala 31 - (49) 3664-3819

www.netcenterprofissional.com.br

Entrevista

Dellas Modas: seguindo as tendências da moda

Fotos: Cleusa Regner/O Líder

Fundada em 13 de agosto de 1990 sob a razão social Mossman e Mathei a 'Dellas Moda Íntima', como era denominada, abriu suas portas na Avenida Sul Brasil 199, com uma área de 7 m² onde se comercializava apenas roupa íntima que era oferecida em consignação por um atacado do Paraná, parceria essa que durou dois anos. O pequeno empreendimento começou após uma trajetória de cinco anos em que Derenice e Maria Inês, cunhadas, atuavam como vendedoras de rua, as chamadas 'sacoleiras'. Elas, então, decidiram abrir uma loja.

A pequena empresa abriu suas portas sem uma pesquisa de mercado, sem planejamento e sem capital de giro. Contava apenas com a pouca experiência adquirida pelas sócias como vendedoras ambulantes. Um dos pontos fortes na época era lançamento de lingerie totalmente diferenciadas do que já havia no mercado, em uma época em que só se usava lingerie mais básicas, não havia nenhum produto similar aos comercializados na Dellas.

A mudança de endereço se fez necessária, "pois aumentamos a quantidade de marcas e entramos no ramo

de moda feminina juntamente com os lingerie", entende Derenice.

Depois de nove anos, houve alteração contratual passando a se denominar apenas Dellas Modas. E, com a saída de Maria Inês da sociedade, a loja passou a ter o novo sócio Ivanor Machado. Hoje, localiza-se na Avenida Araucária 150, Centro, há 19 anos. Hoje, a Dellas conta com três funcionárias em tempo integral e mais a funcionária Elisa, que faz parte do Projeto Jovem Aprendiz.

Público-alvo e produtos

"Nosso público-alvo, em sua maioria, são mulheres, por ser uma loja especializada em moda feminina e lingerie. Contamos com uma pequena fatia do público masculino, pois vendemos cuecas e pijamas, além da venda de presentes em datas especiais, que são muito procurados pelo público masculino", destaca.

O que os clientes procuram

As novidades que chegam semanalmente à loja são o que mais despertam o interesse dos clientes na hora de efetuar as compras, além dos produtos diferenciados, sempre acompanhando as tendências da moda.

Outro fator importante é o bom atendimento, com pessoas especializadas e que conhecem o produto que estão oferecendo aos clientes.

Produtos que a empresa oferece

"No segmento de moda feminina temos do mais básico até a linha de festa, com várias marcas firmes no mercado e de excelente qualidade, como Index, Angel, Dona Florinda, Reserva Natural e Básico Brasil. No segmento de lingerie, temos a linha dia e noite da Liz, Plié, Sca-

la, Beautiful, Fruit de La Passion, entre outras. Também comercializamos uma completa linha de pijamas, camisolas, cuecas e meias, além dos biquínis das marcas Morena Rosa, Mar Rio e Sol Pleno e também bolsas e bijouterias".

O que falta para melhorar ainda mais os negócios

Nos dias atuais, um dos maiores desafios das empresas é se manter no mercado com expectativas de crescimento e desenvolvimento, focando sempre o alto grau de satisfação dos clientes.

O diferencial não está somente no produto oferecido, pois hoje o mercado está recheado de ótimos produtos, com qualidade e beleza. "Acredito que o diferencial está na qualidade do atendimento e na tentativa de fidelizar clientes. Para isso, é necessário que a empresa esteja sempre em constante aperfeiçoamento, buscando alternativas de mudança sempre que necessário, tanto no que diz respeito à equipe ou produtos. Porém, um fator que é primordial é a economia. Se a economia vai mal, sentiremos os reflexos, independente do nosso preparo ou do segmento que atuamos", afirma.

Para ela, o município que é polo microrregional e tem potencial para crescer muito, "basta cada um fazer a sua parte, buscando alternativas de crescimento sempre. É importante que as autoridades competentes fiquem atentas à demanda de investidores para que se gere cada vez mais empregos, com instalações de novas empresas e incentivos às já existentes.

Planos para o futuro

"Meus planos para o futuro na empresa é ampliar para que eu possa expor melhor os produtos que comercializo, pois o espaço é limitado".

Segredo para o sucesso

"Manter a empresa ágil, prática e funcional com uma equipe bem preparada para atender os anseios dos clientes. Ter o produto certo na hora certa, encantar o cliente com produtos e serviços diferenciados, acredito que esse seja o 'Segredo Para o Sucesso'".



Derenice com a equipe da Dellas Modas

Loja fica localizada na Avenida Araucária

Por que escolheu este ramo de negócios

A Dellas Modas já tem 22 anos. Na época, não havia nenhuma loja especializada em lingerie no município. "Essa foi uma das razões da escolha e também porque vendíamos lingerie na rua. Era o que sabíamos fazer, já tínhamos uma carteira de clientes, e, muitas delas, conservamos até hoje. Mesmo que as coisas foram acontecendo sem muito planejamento, amo minha profissão e acredito que não trocaria facilmente. Adoro esse contato com o público e a moda me fascina. Com certeza, estou na profissão certa".

Vitrines já estão da cor do verão



A pedido



Carlinho Cenci
VEREADOR

25600

CNPJ 16.247.2870001-99 / FORNECEDOR 13.635.417/0001-72 / VALOR R\$ 135,00



Coligação: PELO FUTURO DE MARAVILHA - PMDB / PDT / DEM

A pedido



Luzia Baldassa
VEREADORA

15300

CNPJ 16.246.690001-50 / FORNECEDOR 13.635.417/0001-72 / VALOR R\$ 135,00



Coligação: PELO FUTURO DE MARAVILHA - PMDB / PDT / DEM

**Dr. Geovani
Delevati**

✉ E-mail: redação@jornalolider.com.br



Medicina e Saúde

cliniacirurgiadope.com.br

Diabetes

Nesta coluna tiramos as principais dúvidas sobre Diabetes com a Especialista em Endocrinologia e Metabolismo Dra. Aline Hübner, que salienta a importância de exames periódicos da glicemia, tendo em vista o grande número de pessoas com este problema.

O que é Diabetes?

Diabetes Mellitus é uma doença caracterizada pela elevação da glicose no sangue (hiperglicemia).

Classificação do Diabetes

Sabemos hoje, que diversas condições que podem levar ao diabetes, porém a grande maioria dos casos está dividida em dois grupos: Diabetes Tipo 1 e Diabetes Tipo 2.

Diabetes Tipo 1 (DM 1) - Essa forma de diabetes é resultado da destruição das células beta pancreáticas por um processo imunológico (na maioria das vezes), ou seja, pela formação de anticorpos pelo próprio organismo contra as células, beta levando a deficiência de insulina. Em geral costuma acometer crianças e adultos jovens, mas pode ser desencadeado em qualquer faixa etária.

O quadro clínico mais característico é de um início relativamente rápido (alguns dias até poucos meses) de sintomas como: sede, diurese e fome excessivas, emagrecimento importante, cansaço e fraqueza. Se o tratamento não for realizado rapidamente, os sintomas podem evoluir para desidratação severa, sonolência, vômitos, dificuldades respiratórias e coma. Esse quadro mais grave é conhecido como Cetoacidose Diabética e necessita de internação para tratamento.

Diabetes Tipo 2 (DM 2) - Nesta forma de diabetes está incluída a grande maioria dos casos (cerca de 90% dos pacientes diabéticos). A instalação do quadro é mais lenta e os sintomas - sede, aumento da diurese, dores nas pernas, alterações visuais e outros - podem demorar vários anos até se apresentarem. Se não reconhecido e tratado a tempo, também pode evoluir para um quadro grave de desidratação e coma. Ao contrário do Diabetes Tipo 1, há geralmente associação com aumento de peso e obesidade, acometendo principalmente adultos a partir dos 50 anos. Contudo, observa-se, cada vez mais, o desenvolvimento do quadro em adultos jovens e até crianças. Isso se deve, principalmente, pelo aumento do consumo de gorduras e carboidratos aliados à falta de atividade física. A maior dificuldade do diagnóstico do DM 2 é que o paciente é geralmente assintomático; e só vai. Portanto descobrir a doença se fizer exame de sangue.

O diagnóstico

O diagnóstico laboratorial de Diabetes pode ser feito de três formas e, caso positivo, deve ser confirmado em outra ocasião. São considerados positivos os que apresentarem os seguintes resultados:

- 1) glicemia de jejum > 126 mg/dl (jejum de 8 horas)
- 2) glicemia casual (colhida em qualquer horário do dia, indepen-

dente da última refeição realizada (> 200 mg/dl em paciente com sintomas característicos de diabetes).

3) glicemia > 200 mg/dl duas horas após sobrecarga oral de 75 gramas de glicose.

Tratamento: A importância do Acompanhamento Médico

É importante que o paciente compareça às consultas regularmente, conforme a determinação médica, nas quais ele deverá receber orientações sobre a doença e seu tratamento. Só um especialista saberá indicar de forma

correta: a orientação nutricional adequada, como evitar complicações, como usar insulina ou outros medicamentos, como usar os aparelhos que medem a glicose (glicosímetros) e as canetas de insulina, fornecer orientações sobre atividade física e . fornecer orientações de como proceder em situações de hipo e de hiperglicemia.

A prevenção e estilo de vida

Na prevenção é importante manter peso adequado, realizar uma atividade física regularmen-

te, comer alimentos ricos em fibras: verduras e legumes (crus e cozidos) e frutas (com casca ou bagaço), a alimentação diária deve ser fracionada pelo menos em quatro refeições e, dependendo dos horários de cada um, poderá ir até seis ou sete refeições diárias, e evitar o uso abusivo de alimentos ricos em açúcar, mesmo que não refinados (como melado, mascavo, açúcar das frutas...) pois assim há maior predisposição de aumento de peso e hiperestimulação pancreática a produção de insulina.

FARMÁCIAS FARMAMED

Matriz
49 3664.0528
Av. Maravilha, 316, sala 01

Filial
49 3664.4528
Av. Maravilha, 910, sala 01

Clínica Médica Diana

Orlando Shoji Kono
CRM/SC 2432

Robson Alexandre V. de Souza
CRM/SC 8376

49 3664 1174
Av. Sul Brasil, 580
Centro

LEGANCE

COLEÇÃO PRIMAVERA / VERÃO 2013

Plus Size

Evidência
Especializada em tamanhos grandes! T 44-54

(49) 3664-1972
Av. Anita Garibaldi, 340, sala 101
evidenciamh@hotmail.com

FORA DE ÉPOCA

Falta de chuva já preocupa a comunidade maravilhense

Em 10 anos, sete estiagens atingiram Santa Catarina. Porém, nenhuma foi registrada no mês de agosto, como neste ano

ILAINE ROHDEN

Agosto. Mês de inverno, chuvas, vento e frio. Esse seria o cenário natural, mas não foi isso que aconteceu neste ano.

O último mês de agosto não apresentou registro de chuvas significativas. O tempo era seco e

quente. A umidade relativa do ar estava bem abaixo do normal.

Essa situação teve vários resultados. Na cidade, o ar seco provocou o aumento no número de alergias e resfriados e, no interior, fez com que a maioria dos agricultores não realizasse o plantio, principalmente de milho e de fumo.

Chuva do final de semana

A chuva que todos esperavam ansiosos chegou no domingo (09). Mas, de acordo com o gerente da Casan de Maravilha, André Tonello, ela não foi suficiente para mexer com as águas dos rios. "A chuva não ajudou muito. Ela só deu uma amenizada no consumo, principalmente em função daquela água que o pessoal vinha gastando para molhar a grama, horta ou alguma coisa assim", explica.

O gerente destaca que até então a Casan estava conseguindo realizar a distribuição da água no município normalmente. Porém, o nível do rio na captação está muito baixo. "Até o momento a gente está conseguindo captar normalmente, mas não para muitos dias, pois a barragem está praticamente no limite. A partir de agora ela vai diminuindo", destaca.

Tonello comenta que no do-

mingo choveu em torno de 15 a 20 milímetros em Maravilha. "Contudo, ali na parte da captação, a chuva foi bem menor do que teve aqui na cidade. Lá, eu acredito que não deva ter passado de 10 milímetros", justifica.

Atualmente, são consumidos em Maravilha diariamente em torno de 4 a 4,5 milhões de litros de água. Deste total, de 70% a 80% da água estão sendo tirados do rio e os outros 20% a 30% são retirados do poço do Aquífero Guarani.

Conforme o gerente, a quantidade de água ainda pode reduzir um pouco na captação do rio, pois é possível aumentar a captação do poço. Ele destaca também que caso ocorra alguma chuva significativa, como há previsão para o início da próxima semana, não haverá problema. "Caso contrário, eu acredito que na metade ou final de próxima semana comece a preocupar", comenta.



Vazão da barragem de captação da Casan está no seu limite



Grãos que já haviam sido plantados tem rendimento abaixo do esperado



Amarildo aproveitou a chuva para preparar a terra, agora aguarda nova chuva para plantar

Plantio

"Esperei chover para poder plantar. Se eu tivesse certeza que iria chover, teria plantado antes, porque daí o grão poderia germinar melhor", explica o agricultor Amarildo Valter Walker, da Linha Pinheiro Grosso, de Maravilha.

Na quarta-feira, após a chuva, Walker estava lavrando as terras da propriedade em que reside para realizar o plantio de fumo. "Agora vou esperar chover novamente para poder plantar, porque a terra já está seca novamente, e o que for plantado não vai germinar", explica.

Walker conta que da safinha não colheu quase nada, somente para consumo e para os animais. "Colhi só para nós e para trato. Se for somar o que eu colhi, não tirei nem a metade do custo que tive", justifica.

Há dois meses, o agricultor e seu irmão optaram por trabalhar em construção civil, pois a dificuldade financeira na agricultura está grande. "Temos ainda vacas de leite e plantamos as miudezas para consumo, como feijão, mandioca, batata doce. Para venda plantamos milho e fumo, mas isso tem um custo muito alto", comenta.

O agricultor contou que alguns vizinhos haviam plantado antes de chover. "Alguns tiveram que molhar o plantio manualmente. Outros perderam praticamente tudo que plantaram. A semente não vingou se não tem água suficiente".

Fotos: Ilaine Rohden/O Líder

FORA DE ÉPOCA

Histórico

Dados históricos mostram que nos últimos dez anos, sete estiagens prejudicaram a população catarinense, principalmente no setor da agricultura e a região Oeste do Estado.

A última delas, uma das mais drásticas, iniciou em outubro de 2011 e perdurou até meados

de março deste ano, causando prejuízos de R\$ 777 milhões à agricultura catarinense.

De acordo com as informações e entrevistas coletadas durante a última estiagem, caso não seja feita alguma coisa para prevenir e também conscientizar as pessoas, as estiagens se tornarão cada vez mais comuns no dia a dia, inclusive fora de época como esta do último mês.

Fotos: Arquivo O Líder



Eucaliptos são plantas resistentes com a falta de chuva. Devido a gravidade da estiagem no início deste ano, muitos acabaram secando

Medidas governamentais

Por ser tratar de uma situação que já faz parte do dia a dia dos catarinenses, poucas foram as medidas tomadas, tanto pelos Governos Federal, Estadual e Municipal, quanto pela população.

Em termos gerais, a maioria das ações visou o auxílio financeiro dos agricultores, como repasse de financiamentos facilitados e adiamento para pagamento de créditos.

Entretanto, o presidente do Sindicato dos Trabalhadores Rurais na Agricultura Familiar de Maravilha (Sintraf), Gilson Farinon, destaca que as medidas são paliativas e os governos esqueceram que os agricultores estão endividados, o que vai provocar problemas maiores no futuro, ainda mais, se as estiagens persistirem.

“O que nós precisamos é pensar em medidas que possam ajudar a definir estas situações, não somente trabalhar em cima de medidas para remediar”, reflete.

Na última semana, o Governo do Estado anunciou a liberação de R\$ 60 milhões para minimizar os efeitos da estiagem. Este valor será aplicado em obras públicas, na forma de perfuração de poços artesianos, aquisição de cisternas e de distribuidores de adubo líquido. Além disso, para a compra de quatro mil reservatórios de água, perfuração de 200 poços artesianos na região Oeste e para aquisição de equipamentos de irrigação.

Esta é uma das medidas mais amplas anunciadas nos últimos anos, e que prevê auxílio em longo prazo, com medidas preventivas e não somente curativas.



Plantio de milho foi um dos mais afetados na última estiagem

Maravilha

Na quinta-feira (06) a Comissão Municipal de Defesa Civil (Comdec) se reuniu para discutir a situação de Maravilha referente a estiagem que se formava desde agosto.

Como não havia previsão de chuvas consideráveis, o Comdec decidiu declarar situação de emergência no município, pois, se a situação continuasse, e, caso não chovesse mais, em alguns dias poderia faltar água na

cidade, fato que já estava acontecendo na agricultura.

Durante a reunião, vários pontos foram levantados. Entre eles, a utilização dos tanques de água disponibilizados pela Defesa Civil do Estado para que grupos de agricultores pudessem utilizar. Em alguns locais, estes tanques não estão sendo mais utilizados, mas poderiam auxiliar nos períodos de seca.

Para situações semelhantes e tam-

bém para verificar as fontes, rios, proteções e conscientizar a população, o Comdec realizará um levantamento na cidade e no interior. No caso dos tanques, estes deverão ser esterilizados para novamente serem utilizados.

Os integrantes do Conselho destacaram a importância de se realizar uma campanha de conscientização, pois a economia e o cuidado com a água são pontos determinantes em situações de estiagem.

VENHA CONFERIR NA NOSSA LOJA A LOJA DO PORQUINHO...

Na Nossa Loja até dia 20 de setembro, liquidação em toda linha de móveis, venha conferir a loja mais completa em móveis, estofados, estantes, tapetes, roupeiros, camas, colchões, cama box, cozinhas e mesas de várias cores e tamanhos.

nossa loja
MÓVEIS E ELETRODOMÉSTICOS

Até 20 de setembro descontos de
15 a 20%
avista ou 12 X sem juros e o
1º pagamento para 10 de outubro.



Maravilha: Av. Sul Brasil, 83 - 3664.2313 | Tigrinhos: Rua Felipe Bachinski, 580 - 3658.0017

Leve
é bom

Geral

DIVERSÃO

Eventos para o Dia das Crianças são lançados

O Núcleo do Jovem Empreendedor e JCI Maravilha realizam no dia 12 de outubro o 8º Festival do Sorvete, 4ª Gincana Cidade das Crianças e 5º Passeio Ciclístico

A parceria que deu certo, entre o Núcleo do Jovem Empreendedor e a JCI Maravilha, promete mais uma vez ser sucesso. Na noite de terça-feira (11), na sede da JCI, foi lançado mais uma edição do 8º Festival do Sorvete, 4ª Gincana Cidade das Crianças e o 5º Passeio Ciclístico.

Os eventos acontecem no dia 12 de outubro, na praça Cidade das Crianças (em frente à Prefeitura) e são alusivos ao Dia das Crianças, visando proporcionar atrações e atividades diferenciadas em comemoração à data.

Na noite de lançamento, a representante do Núcleo do Jovem Empreendedor, Patrícia Boff, abordou sobre a 4ª Gincana Cidade das Crianças que envolverão alunos do 6ª ano à 8ª série das escolas João XXIII, Nossa Senhora da Salete, Mundo Infantil (Caic), Raymundo Veit, Deonubem Baldissera, Santa Terezinha e Monteiro Lobato. Conforme a integrante do Núcleo, diversas tarefas somarão pontos às equipes, entre elas, a presença dos pais e alunos no 5º Feirão do Imposto, a entrega do questionário sobre conhecimentos gerais, a apresentação de paródia com o tema "Maravilha - Cidade das Crianças" e a organização das equipes.

Também haverá jogos de futsal masculino e voleibol feminino,



Membro da JCI, Luis Carlos Tremea, falou sobre o 5º Passeio Ciclístico e o 8º Festival do Sorvete



Fotos: Isabel Müller/O Líder

Membros da JCI e do Núcleo do Jovem Empreendedor acompanharam o lançamento dos eventos alusivos ao Dia das Crianças



Representante do Núcleo do Jovem Empreendedor, Patrícia Boff, abordou sobre a 4ª Gincana Cidade das Crianças

corrida do saco, cabo de guerra, torta na cara, corrida maluca e caça à bandeira. As escolas que conquistarem a maior pontuação serão premiadas com troféu, medalhas e mais um prêmio surpresa.

À JCI compete a organização do 5º Passeio Ciclístico e do 8º Festival do Sorvete. Os eventos foram apresentados pelo membro Luis Carlos Tremea, que primeiramente abordou sobre o objetivo dos eventos. "No festival de sorvete o intuito é distribuir, no mínimo, um sorvete para cada criança que frequenta as séries iniciais das escolas do município. Além disso, as crianças poderão se divertir nos brinquedos infláveis, participar de brincadeiras e do projeto Contação de Histórias, desenvol-

vido pela Secretaria Municipal de Educação. Naquele dia ainda será anunciada a escolha do nome do mascote do Festival do Sorvete", salientou.

Tremea explicou ainda que a programação do Passeio Ciclístico está em definição. "A JCI deseja com esses eventos que todas as crianças se divirtam, com muita festa, diversão e sorvete", aponta.

A secretária municipal de Educação, Claudete Livinalli, presente no lançamento, ressaltou sobre a credibilidade dos eventos, e afirmou o apoio oferecido pela prefeitura. "Vamos auxiliar com os sorvetes, a sonorização, o empréstimo de camas elásticas, com o grupo de contação de histórias e o trabalho voluntário de estagiárias e equipe da educação", enfatiza.

Obras

Comunidade Católica desenvolve Campanha do Cimento

A Comunidade Católica está empenhada em uma grande obra, na construção do Centro Pastoral. A obra terá dois pisos, com seis salas de formação e salas para as secretarias da pastoral da criança e da catequese. A estrutura do local

terá um custo de R\$ 60 mil.

O padre Jacinto Aloisio Birck salienta que a comunidade agora desenvolve a Campanha do Cimento, para arrecadar materiais de construção e dar continuidade a obra.

Isabel Müller/O Líder



Padre Jacinto Aloisio Birck acompanha as obras do Centro Pastoral

Arrecadação

Pontos de coleta recebem doações do Pedágio do Brinquedo

A CDL/Associação Empresarial de Maravilha iniciou, nesta semana, a arrecadação de brinquedos novos e usados para a campanha Pedágio do Brinquedo 2012, promovida em nível estadual pela Federação das Câmaras de Dirigentes Lojistas de Santa Catarina (FCDL/SC) em parceria com o Grupo RBS e apoio do Sesc.

Realizada anualmente, a campanha tem cunho social e visa distribuir brinquedos a crianças carentes na semana que antecede o Dia das Crianças. Com a participação de CDLs de 26 cidades catarinenses,

o Pedágio do Brinquedo pretende arrecadar mais de 160 mil doações, superando o número alcançado em 2011. Em Maravilha, foram mais de 700 brinquedos distribuídos na última edição.

Para quem puder contribuir, há pontos de coleta nos seguintes locais: CDL/Associação Empresarial, Unoesc, Unopar, Real Alimentos, Iguatemi Alimentos, Corpo de Bombeiros, Polícia Militar e escolas: João XXIII, Nossa Senhora da Salete, Juscelino Kubitschek, Ceus, Mundo Infantil (Caic), Deonubem Baldissera, Santa Terezinha e Raymundo Veit.

Angela Batisti/CDL AE



Há vários pontos de coleta em Maravilha para quem quiser contribuir

**Luiz Cláudio
Carpes**

✉ E-mail: luiz@jornalolider.com.br



Direto ao Ponto

fotos.fot.br

CONTA DE LUZ MAIS BARATA

Esta semana, a presidente da República Dilma Rousseff anunciou a redução na conta de energia elétrica. Até aí, tudo bem. E pelo visto, desta vez o consumidor final será beneficiado. Para se ter uma ideia da redução, esta será 16,2% para consumidores residenciais e até 28% para o setor industrial, a partir de 2013. É uma redução significativa, e, para a indústria, reduzir as despesas com energia elétrica em quase um terço, permitirá sem dúvida boa economia. O Brasil infelizmente tem a "cultura do aumento", ou seja, vivemos em um conformismo de que aqui nada baixa, e tudo sobe de preço. Com raras exceções, é isto que acontece. Lógico que não podemos ignorar a oscilação de preços, por exemplo, no setor da alimentação. Mas pense, caro leitor, quando tivemos significativa redução de preços, por exemplo, de combustíveis? Não há como responder. As alterações sempre foram a conta-gotas. Uma redução de 16 ou de 28%, é, sem dúvida, significativo. E com a garantia de valer a partir do ano que vem.

**O SUCESSO É O ENCONTRO DO
PREPARO COM A OPORTUNIDADE.**

**Está comprovado que fazer um
curso de nível superior é fundamental
para alcançá-lo.**



FIQUE ATENTO!

**Em breve estarão abertas as
inscrições do Vestibular e
Seletivo de Verão da
Unoesc São Miguel.**



Informações www.unoesc.edu.br ou pelo telefone (49) 3631-1050

ESTADOS DO SUL ESTUDAM CRIAÇÃO DE MULTAS PARA ESTRANGEIROS

Sempre teci severas críticas em relação a forma desigual como nós, brasileiros, somos tratados dentro de nosso próprio país, em relação a multas de trânsito. Afinal, somos obrigados a pagar as autuações, as defesas, via de regra, são indeferidas, e não resta caminho a não ser pagar. A revolta do cidadão brasileiro se dá por conta da desigualdade em relação aos estrangeiros. Estes cometem barbáries no trânsito e voltam para seus países impunes, sem gastar um centavo por conta dos abusos

no trânsito. Raras exceções, quando o delito é em flagrante, como, por exemplo, embriaguez ao volante, punem os estrangeiros. Os estudos feitos pelos estados do sul visam justamente alterar esta injusta situação. No ano passado, o Conselho Nacional de Trânsito determinou a criação de uma base nacional para cadastrar veículos estrangeiros. Todavia, pelo que se tem de informações, estamos longes de ver concretizado este objetivo. Ou seja, a impunidade deve continuar.

ENQUANTO ISSO, EM OUTROS PAÍSES DA AMÉRICA DO SUL

Os brasileiros também estão habituados a serem multados, e muitas vezes EX-TORQUIDOS em outros países do Mercosul. A multa, além-fronteiras, é inapelável. Ou você paga na hora ou não volta ao Brasil. E dizem que tem "jeitinho brasileiro"? Eu acho que não. Acho que é "jeitinho" uruguaio, argentino, paraguaio (principalmente estes), que já lhe dão duas opções: ou você paga a multa ou "libera" uma graninha para eles. Propina descarada, vergonhosa. E os brasileiros pagam. Ou seja, direitos iguais são necessários. Se padecemos desta coação em outros países, é justo que ao menos os estrangeiros paguem suas autuações sofridas, principalmente em fiscalização eletrônica, que é onde existe o maior número de autuações.

QUEDA NO NÚMERO DE IMÓVEIS ALUGADOS

Houve uma diminuição de 20% na procura por locação de imóveis, em média, em toda a nossa região. Isto não é redução de índice de desenvolvimento. Ao contrário. Os programas que estão sendo disponibilizados em linhas de financiamento, permitem que cada vez mais pessoas possam ter sua casa própria, e pagando valores de financiamento que em geral, são equiparados a valores de aluguéis. Ou seja, a equação é simples: porque eu vou pagar determinada quantia para alugar um imóvel, se com a mesma quantia posso pagar um fi-

nanciamento, morar em imóvel próprio, não correr risco de que seja pedido o imóvel pelo proprietário a qualquer momento? Ou seja, é uma segurança a mais. A queda dos juros para financiar a casa própria é o que realmente tem levado os consumidores a optar por casas ou apartamentos novos. E por conta disso, a estatística também demonstra que diminui sensivelmente o número de pessoas que utilizavam imóveis para locação como fonte de renda. Efeito natural, face ao aumento no número de casas próprias para a população.

LEI DO DESCANSO DOS MOTORISTAS É NOVAMENTE ADIADA

Esta novela da lei do descanso para os motoristas está me parecendo a questão do ponto eletrônico, que demorou toda a vida para passar a valer. Agora, eu já achava inevitável que a lei teria novo adiamento, porque a categoria acenava com uma paralisação nos mesmos moldes da anterior que praticamente parou o Brasil. E como sem caminhão o Brasil para, o próprio governo, antevendo novo caos no transporte, promoveu o adiamento, até porque não havia "sentado à mesa" com os representantes da categoria para discutir o assunto. Portanto, antes que novamente o caos se instalasse no transporte nacional, a lei foi adiada. Bem, diz o ditado que "prudência e canja de galinha não fazem mal a ninguém".

POR FALAR EM TRANSPORTES

Para a classe que depende do milho, por exemplo, a da suinocultura, uma justificativa no mínimo estranha: milho tem, o que está faltando é meio para transportá-lo. Segundo as informações, sobram no país mais de dez toneladas de milho. A alegação dá conta também que estamos vivendo uma crise no setor de transportes, que não vale só para o milho. Curiosamente, também vinculam a Lei do Descanso para os motoristas como vilã da história. Todavia, a lei ainda não vale, e ainda teremos seis meses sem a vigência da mesma, para as devidas adequações. A justificativa é que já encareceu o transporte, e além do mais, desapareceu também o transporte. Portanto, é preciso rever a infraestrutura dos transportes, antes que os prejuízos sejam ainda maiores e encareça ainda mais o produto. Defende-se um subsídio para o milho, que chega hoje no estado em torno de R\$ 32, e que, se subsidiado for, será vendido pelo preço em torno de R\$ 27. Não sei se resolve, mas ajuda um pouco.

Opinião



*João Paulo
Tesseroli Siqueira*

✉ E-mail: joaopaulo@jornalolider.com.br

A recompensa da dedicação

Os resultados preliminares do último Exame de Ordem da OAB, prova da 1ª fase, indicam para um elevado índice de aprovação entre os acadêmicos do curso de Direito da Unoesc, matriculados no nono semestre do campus avançado de Maravilha, e que

se submeteram à referida prova.

Com satisfação os acadêmicos e a Unoesc receberam esse resultado, que traduz a dedicação de todos os envolvidos nesse processo de aprendizagem, e evidencia mais uma vez o êxito obtido a nível

nacional, promovendo um bom posicionamento no ranking entre as instituições com melhor índice de aprovação de seus acadêmicos no Exame de Ordem.

A qualidade do ensino tem sido prioridade, sem a qual se inviabilizaria qual-

quer proposta de formar profissionais habilitados para atuarem nas mais diversas áreas do Direito, o que lhes proporciona uma carreira profissional próspera e segura.

Também a preocupação com a formação pessoal é uma constante, priman-

do pelos princípios éticos e morais indispensáveis a qualquer atividade. Essas conquistas fortalecem e estimulam a todos, acadêmicos e professores, que com muita dedicação e firmes em seus propósitos a cada etapa colhem os frutos do seu trabalho.

Os debates – a grande sensação

Para grande parte do eleitorado, o debate entre os candidatos tem sido uma das principais formas para conhecer e avaliar as propostas dos candidatos. Já tivemos a oportunidade de um debate entre os candidatos a vice-prefeito, com transmissão pelas emissoras de rádio, cuja repercussão foi grande entre a comunidade local.

Outros dois debates entre os candidatos a prefeito estão previstos, os quais estão sendo aguardados com muita expectativa, sendo que naquele promovido pela Associação Empresarial/CDL, os candidatos a vice-prefeito também participarão.

O grande atrativo dessa modalidade de exposição dos candidatos junto ao eleitor, pode ter razões múltiplas, desde a possibilidade de conhecer as propostas e metas de governo, para demonstrar o conhecimento sobre a gestão pública, até mesmo para apurar o desembaraço diante de indagações momentâneas e sobre assuntos polêmicos.

É inegável que o bom desempenho do candidato no debate pode lhe render significativo avanço na preferência junto ao eleitorado, do mesmo modo que uma atuação fraca ou inexpressiva pode lhe trazer grandes prejuízos eleitorais.

Tarefa das mais importantes cabe às assessorias dos debatedores, que buscam as melhores estratégias para elevar a aceitação do candidato, não deixando também de descuidar das estratégias para minar o adversário com perguntas e debate sobre assuntos estratégicos, que vão desde o plano para os serviços públicos até outras questões de caráter político.

Esses debates se revestem assim de im-

portante ferramenta tanto ao eleitor, para melhor avaliação do candidato, quanto para o candidato como forma direta de apresentar seus posicionamentos sobre questões e assuntos de interesse da comunidade.

Que mais uma vez prevaleça o espírito democrático, que os destinatários das propostas sejam contemplados com um debate de bom nível e respeito entre os candidatos, que os correligionários e simpatizantes partidários também, sem ferir a liberdade democrática defendam as suas bandeiras.



concurseirosolitario.blogspot.com

Sua SAÚDE merece cuidado especial!

FARMÁCIA POPULAR

FRALDA GERIÁTRICA BIOFRAL

Pela farmácia Popular
M c/10 desc. até 58%
e G c/8 desc. até 48%

32,70

FRALDA GERIÁTRICA SUAVIDADE
M e G c/30

12,10

FRALDA GERIÁTRICA NATURAL MASTER
P12-M10-G8-XG7

MARAVILHA CENTRO
Av. Anita Garibaldi, 140 sala 103
Centro Fone: 047422222

MARAVILHA BAIRRO
Av. Sul Brasil, 1761, Bairro Gramma
Fone: 047422222

CUNHA PORÁ
Rua 7 de Setembro, 1087 - Sala 02

PINHALZINHO
Av. São Paulo, 491
Sala 01 - Centro

Programa de Hospital e Consultório Médico

MEDICAMENTOS COM DESCONTOS ESPECIAIS!

O LÍDER

CADERNO DE VARIEDADES

:::: Compromisso com o leitor, ::::
compromisso com a notícia!

INOVAÇÃO

Play Club abrirá as suas portas hoje

Ambiente moderno e elegante comporta mais de mil pessoas, em 600 m²

ISABEL MÜLLER

É em um ambiente rústico, moderno, elegante e agradável que a nova casa de shows - Play Club, abrirá as suas portas em Maravilha. Elenilton Sbegehen, Vanderlei Spido e Evandro Spido vieram do Rio Grande do Sul e, após uma ampla pesquisa, decidiram investir no município.

A ideia de abrir a casa de shows iniciou pela necessidade desse tipo de eventos em Maravilha. "Como vivemos de um lugar maior, quando começamos a sair, observamos que

Maravilha não contava com muitas opções nesse estilo. Tentamos explorar o ambiente rústico, após conhecer as tendências, estrutura, decoração e equipamentos de outras casas noturnas no Paraná e Rio Grande do Sul", enfatizam.

A Play Club está localizada na Rua Independência (em frente ao cemitério) e promete oferecer boa música. "Vamos iniciar com o estilo sertanejo, mas vamos diversificar, no decorrer dos eventos", ressaltam os proprietários.

A princípio, a ideia é realizar um

ou dois eventos por mês, com grandes atrações. Futuramente, já planejam investir no espaço externo, para quem curte um happy hour.

Sobre as inovações, os proprietários enfatizam que a casa vai contar com toda uma estrutura de segurança interna e externa, camarotes e banheiros amplos, sistema de climatização ambiente, com mesas e cadeiras nos camarotes e mesas iluminadas.

Estrutura

O projeto arquitetônico ostenta piso, móveis, fachada, passarela externa e paredes cobertas de madeira, pensando em um estilo diferente para Maravilha. A preparação do ambiente iniciou em março e a execução da obra em julho. Agora, depois de tudo pronto, conta com um espaço amplo de 400 m², mais 200 m² de mezaninos, atendendo a capacidade de aproximadamente 1.500 pessoas.

O local também comporta 32 mesas na parte inferior e 52 na parte superior, futuramente pretendem ampliar a área vip, com mesas e cadeiras na parte superior. A parte acústica também foi uma das preocupações dos proprietários. "Hoje 70% do som a estrutura já abafa, mas está pronta para colocar a parte

acústica e abafar 100% do som", enfatiza.

Inauguração

A inauguração acontece hoje (15). A atração da noite é a dupla sertaneja Laluna & Vinicius. Na sequência, a animação ficará por conta do Dj Dani e Vj Patrick, ambos de Caxias do Sul/RS. Quem ainda não adquiriu seu ingresso, os pon-

tos de venda são a Loja Ousadia de Maravilha, K-Chorrão do Cléo de Pinhalzinho, e em Cunha Porã na Sorvetone. Quem quiser conhecer um pouco mais da nova casa de shows pode acessar o site www.playclub-mh.com.br, ou entrar em contato no número 8838-4949.

Em outubro, a Play Club abrirá suas portas novamente, a atração e a data ainda não foram definidas.



Ambiente interno conta com camarote vip amplo e moderno



Alimentos
VITÓRIA
Um lugar feito para você.

Pedigree

Linha completa de
produtos Pedigree!

Confira algumas ofertas!

RAÇÃO PEDIGREE 1KG
GRÁTIS UM SACHÊ R\$9,39

WHISKAS 500GR R\$6,89

CHAMP 8KG R\$32,90

49 3664 4811



Variedades

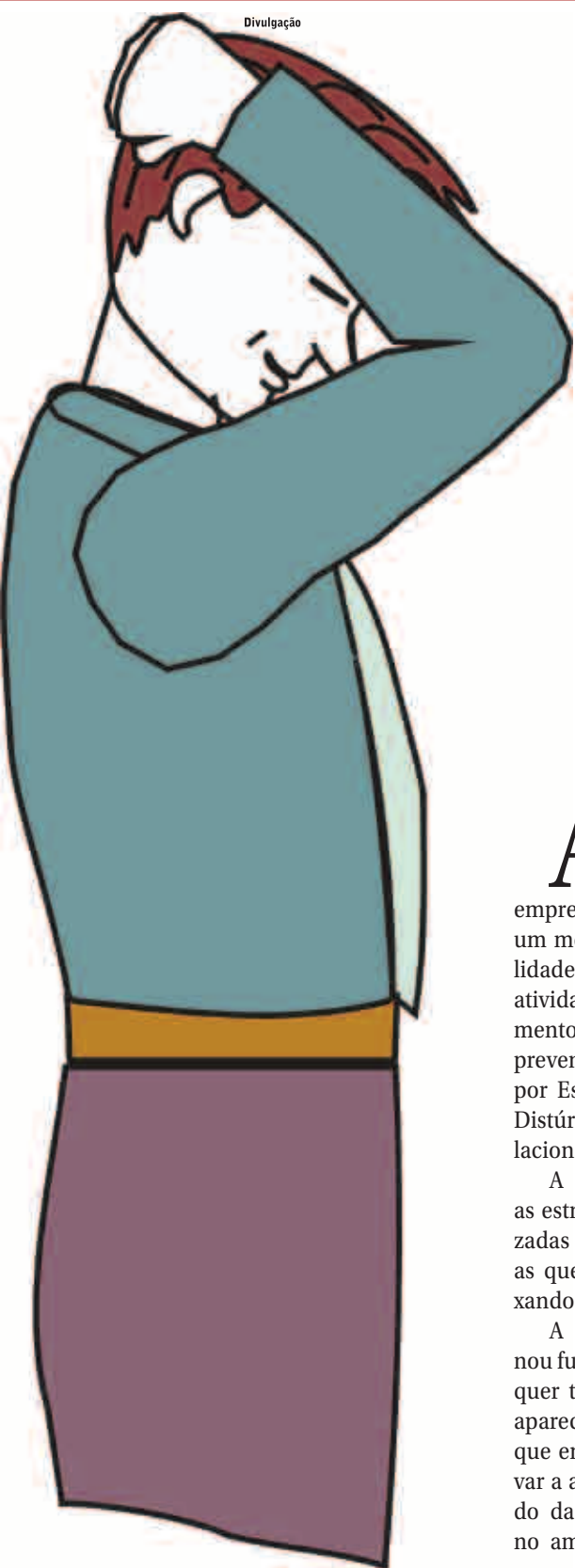

Divulgação

SAÚDE

A importância da ginástica laboral no ambiente de trabalho

A atividade física atua como instrumento na promoção de saúde e auxilia na prevenção das doenças ocupacionais

ISABEL MÜLLER

A saúde no ambiente de trabalho tem se tornado relevante para as empresas. A Ginástica Laboral é um método que veio com a finalidade de valorizar a prática das atividades físicas como instrumento de promoção de saúde e prevenção de lesões como Lesões por Esforços Repetitivos (LER) e Distúrbios Osteomusculares Relacionados ao Trabalho (DORT).

A técnica procura equilibrar as estruturas do corpo mais utilizadas durante o trabalho e ativar as que não são requeridas, relaxando e as tonificando.

A Ginástica Laboral já se tornou fundamental na vida de qualquer trabalhador. Algumas vezes aparecem dores desagradáveis que em muitas ocasiões pode levar a algo mais grave. Dependendo da atividade que desenvolve no ambiente de trabalho, acaba

fazendo movimentos repetitivos e com isso é sempre bom estar praticando alongamentos para que os músculos fiquem mais descontraídos, pronto para encarar a rotina diária.

Fisioterapia do trabalho

Em Maravilha, muitas empresas contam com o apoio de um profissional para a realização da ginástica laboral. A fisioterapeuta Roseli Bonafé Raber, proprietária da Clínica Ergonomika, atua em algumas empresas há dez anos, outras foram se inserindo ao longo desse período. Atualmente, com sua equipe, atende 20 empresas diariamente, com serviços completos semanais e outras cinco empresas com consultoria, abrangendo mais de mil colaboradores.

A Ergonomika proporciona às empresas a implantação de um programa completo de fisioterapia do trabalho que visa não somente aulas de ginástica laboral, mas também a realização da avaliação pré admissionais, campanhas de prevenção, controle ergonômico dos setores, tratamento de fisioterapia, levantamento de problemas e soluções, acompanhamento sistemático da saúde ocupacional junto ao médico do trabalho e fornecimento de laudos da saúde físico-funcional do colaborador quando a empresa necessitar.

Conforme a fisioterapeuta do trabalho, Roseli, a área da fisioterapia atua na prevenção, resgate e manutenção da saúde do trabalhador, abordando diversos aspectos como ergonomia, biomecânica, atividade física laboral e a recuperação de queixas

ou desconforto físicos.

“As atividades físicas têm como objetivo melhorar a qualidade de vida do trabalhador, evitando a manifestação das queixas e patologias músculo-esqueléticas de origem ocupacional ou não, gerando aumento do bem estar, desempenho e produtividade. Compete ao fisioterapeuta do trabalho avaliar, prevenir e tratar lesões decorrentes das atividades do trabalho”, ressalta Roseli.

Os números de afastamentos do trabalho no Instituto Nacional do Seguro Social (INSS) estão cada vez maiores e só a prevenção pode ajudar. Para Roseli, o brasileiro está cada vez mais sedentário, e o trabalho pode ser um lugar de incentivo à prática de atividades físicas. “Há várias pesquisas sobre o assunto e a maioria delas concluiu que a ginástica laboral é eficaz na redução do estresse, da fadiga e de doenças ocupacionais”, enfatiza.

Tramita na Câmara dos Deputados o Projeto de Lei 6.083/09, que obriga os órgãos e entidades da administração pública federal (direta e indireta) a oferecerem, no próprio local de trabalho, atividades de ginástica laboral aos servidores.

A matéria já foi aprovada na Comissão de Trabalho, Administração e Serviço Público e será apreciada pela Comissão de Seguridade Social e Família e pela de Constituição, Justiça e Cidadania.

Foto Zanotto



15 de Setembro, Dia do Cliente.

NESTE DIA TÃO ESPECIAL A DUETTO MODAS AJUDA VOCE A REALAXAR...

Sábado dia 15, você cliente ganha uma massagem relaxante. Aproveite nosso presente!

A partir das 9h, na Duetto modas

DUETTO

Fisioterapia Clínica Equilíbrio Vitae

Ginástica Laboral nas empresas

A Copema Distribuidora Automotiva de Maravilha implantou a Ginástica Laboral em novembro de 2009, com o intuito de melhorar a qualidade de vida dos profissionais que atuam na empresa, prevenindo e corrigindo problemas ergonômicos.

Quando aos resultados obtidos, a direção da empresa destaca que o resultado está sendo positivo, pois, diminuiu o absenteísmo resultantes de atestados médicos por problemas ergonômicos. "Contamos com uma equipe de profissionais especializados que orientam os colaboradores, fazem avaliações e dão a devida atenção mediante qualquer sintoma relatado. Também é visível a motivação dos colaboradores ao participarem da Ginástica Laboral, já que acaba sendo um momento de descontração e integração o que refletiu no clima organizacional", apontam.

A ginástica é aberta para todos os

colaboradores da empresa, já o número de participantes varia conforme a disponibilidade e a disposição de cada um, mas geralmente a grande maioria participa. Na Copema, a ginástica laboral ocorre duas vezes por semana, com duração de 15 minutos.

Outra empresa que aderiu a Ginástica Laboral é a Erva Daninha. Esta implantou a atividade há mais de 12 anos. Iniciaram com o objetivo de melhorar a qualidade de vida das pessoas que atuam na empresa e também para motivá-las para a prática de atividades físicas.

A direção da empresa destaca que os resultados são positivos, pois os colaboradores ficam mais saudáveis e dispostos. Todos os funcionários participam, separados em três turmas, setor administrativo, produção com processos que permanecem mais sentados (costura) e demais setores com processos que dependem de ficar em pé. A ginástica laboral acontece três vezes por semana durante 15 minutos.



Copema Distribuidora Automotiva implantou a Ginástica Laboral há mais de dois anos nas empresa

Divulgação/Erva Daninha



A empresa Erva Daninha iniciou a atividade há 12 anos com o objetivo de melhorar a qualidade de vida dos seus colaboradores

As modalidades de Ginástica Laboral

1. Ginástica Laboral Preparatória - É aquela que antecede o início da jornada de trabalho, visando o preparo do organismo do trabalhador para a realização de suas tarefas. Ela é composta de exercícios físicos que irão aquecer e preparar a musculatura que será exigida durante a atividade, levando ao despertar do corpo e da mente. A grande vantagem dessa modalidade é preparar o indivíduo para sua jornada de trabalho, e decorrente disso diminuir as chances da ocorrência de erros e acidentes de trabalho ocasionados pela falta de atenção e disposição.

2. Ginástica Laboral Corretiva - Tem como objetivo principal concentrar as atividades em grupos que possuam características posturais em

comum, sendo assim restrita a um grupo de pessoas menores, para melhor atuação e atenção para com os trabalhadores. Estas seções serão realizadas separadamente.

3. Ginástica Laboral Compensatória - Esta é realizada durante a jornada de trabalho, através das pausas visando que o trabalhador compense as alterações indesejadas advindas do stress físico e mental. Serão realizados então exercícios de alongamento e relaxamento adequando e moldando a volta às atividades.

4. Ginástica Laboral Relaxante - É realizada após a jornada de trabalho com objetivo de minimizar o stress, fadiga física e mental. Dessa forma levando o trabalhador ao sair da empresa se sentir confortável e disposto para realização de outras tarefas fora do ambiente de trabalho. E principal-

mente motivando a volta ao trabalho no dia seguinte.

Exercícios de alongamento

Pescoço: Para alongar o pescoço, flexione a cabeça para frente e para trás, de um lado a outro, e vire a cabeça para esquerda e direita. Isto pode ser feito a qualquer momento para diminuir a tensão. Nunca faça movimentos circulares com sua cabeça; isto pode causar danos às juntas do pescoço.

Ombros: Role seus ombros para frente umas 10 vezes e depois repita para trás. Isto ajuda a liberar a tensão dos seus ombros.

Pulsos: Role seus pulsos regularmente a cada hora. Faça movimento circular em sentido horário 10 vezes, e em seguida repita em sentido anti-horário. Isto ajuda a evitar o LER de pulso.

Tórax: Se você tem tendência a se

debruçar na frente do teclado, utilize este exercício para tirar a tensão do tórax. Abra seus braços como se fosse abraçar alguém, gire seus pulsos para que os dedos apontem pra cima e depois pra baixo. Agora tente jogar seus ombros para trás até o máximo possível sem que doa demais. Este exercício move seu corpo na direção contrária da sua debruçada e você deve sentir um alívio no tórax.

Abdômen: Contraia seus músculos abdominais e glúteos, segure por alguns segundos e em seguida solte. Repita isso várias vezes durante o dia.

Panturrilhas: Enquanto estiver sentado, levante e abaixe seus pés na base dos dedos (como se estivesse usando um salto alto). Repita até ficar confortavelmente cansado. Repita 10 minutos mais tarde e continue fazendo este exercício durante uma hora.

Isso vai exercitar a batata da perna e ajuda a prevenir coágulos sanguíneos de se formarem em suas pernas, comum entre usuários de computador de meia idade.

Dê umas voltas: A cada meia hora, procure dar uma levantada e ande um pouco pela sala - nem que seja só até o bebedouro ou o banheiro. Isto vai ajudar na sua circulação sanguínea nas pernas e braços, eliminando aquela tensão que se dá por ficar muito tempo sentado.

Descanse seus olhos: A cada meia hora, procure focar seus olhos em outros objetos na sala (de preferência, mais longe). Pode ser uma janela, relógio ou outra pessoa. Isto diminui a fadiga visual e poupa os seus olhos de problemas futuros. Procure também ajustar o brilho do seu monitor para que não fique muito forte.



A ginástica laboral procura equilibrar as estruturas do corpo mais utilizadas durante o trabalho e ativar as que não são requeridas, relaxando e as tonificando



Dicas: Procure manter uma postura adequada e, se possível, use uma cadeira confortável. Suas costas devem ficar retas, seus ombros devem ficar para trás e o topo do seu monitor deve estar nivelado com os seus olhos. Procure também apoiar seus pulsos de forma que fique uma linha reta entre seu braço e costas da mão - isto ajuda a evitar a síndrome do túnel carpal. Mantenha suas pernas dobradas nos joelhos de modo que seus joelhos fiquem apenas levemente acima da linha da sua cintura. Os pés devem ficar plantados no chão, de preferência apoiado em algum tipo de apoio específico para os pés.

END
Comércio de Materiais
Elétricos Ltda

49 3664-3159

Av. Anita Garibaldi, 211, Centro, Maravilha/SC

PARA MELHOR ATENDER
NOSSOS CLIENTES,
ESTAMOS FAZENDO
MUDANÇAS EM NOSSA LOJA

VENHA CONFERIR!

Um Toque de Requite

Simone Hübner

E-mail: simone@jornalolider.com.br



Nesta edição, passaremos algumas dicas gerais do que jamais pode acontecer em uma conversa.

Podemos afirmar que há alguns pecados capitais que você deve banir de toda conversa entre os quais citaremos alguns;

MALEDICÊNCIA:

Prefira calar-se a falar mal de alguém (realmente resista, resista!). É muito deselegante falar da vida dos outros.

EXCESSO DE NATURALIDADE:

Nada de falar sobre doenças, problemas cotidianos, intimidades e tudo o mais que não fica bem fora de casa.

PALAVRÕES:

Alguém ainda duvida de que não acrescenta nada? Além de jogar por terra qualquer pretensão à elegância.

GÍRIAS:

Elas podem ser usadas na intimidade, em sociedade quando dão mais sabor ao que se conta. Devem ser evitadas diante de pessoas mais velhas ou de mais cerimônias.

PIADAS:

Numa reunião, ou em determinada ocasião, a terceira piada já fica chata. Cuidado com as piadas, nem todos gostam.

BOCEJO:

O inimigo número um de qualquer conversa. Se a situação estiver insuportavelmente tediosa e você não conseguir segurar o bocejo, continue olhando nos olhos da outra pessoa, demonstrando interesse. Não se esqueça de se desculpar depois, explicando a exaustão.

CONSULTAS PROFISSIONAIS:

Em reuniões sociais, elas são totalmente descabidas. Ao conversar com um médico ou dentista, nunca comente aquela doença ou determinado problema, que o persegue desde a infância. No máximo peça um cartão e marque uma

consulta.

FALAR DE NEGÓCIOS:

Para isso existem reuniões de negócios. Porém, se você encontrou alguém com quem possui mil afinidades, procure não excluir os outros ao redor. Ou afastem-se só os dois para ficar mais à vontade.

INTRANSIGÊNCIA:

Respeite a religião, o paladar e a opinião política dos outros. Não discuta esses tópicos se perceber que pode dar confusão.

COCHICHAR:

Você pode até falar baixo quando quiser ser discreto, mas evite cochichar, falando ostensivamente

ao ouvido do interlocutor. Isso é indelicado e uma maneira clara de excluir quem esta a sua volta.

DISTRAÍDO:

Mostrar-se distraído ou com o pensamento longe para a pessoa que está falando é falta de educação. Sem falar que a pessoa que esta falando tem a impressão de que está sendo monótono e por isso sente-se constrangido. Cuidado! Espero que tenham gostado das dicas

*Até a próxima edição!
Bom final de semana...*



VENHA CONHECER
ESTE SUPER LANÇAMENTO!

Samsung GALAXY S III
Designed for humans
inspired by nature

TIM LIBERTY
FALE ILIMITADO COM QUALQUER TIM DO BRASIL EM LIGAÇÕES LOCAIS E DDD COM 41
VENHA CONFERIR OS PLANOS

MENEGASSI
Maravilha - (49) 3664-0368
SMO (49) 3621-2626

Destaque Jovem

Fotos: Isabel Müller/O Líder



Roberto Wildner

Profissão: Contador

Idade: 28 anos

Hobbies: Gosto muito de viajar e aproveitar o tempo livre para curtir um churrasquinho com a família, além é claro de jogar um futebol com os amigos.

Música: Engenheiros do Hawaii - Pra Ser Sincero; Cidadão Quem - Dia Especial. São músicas que nos fazem parar e pensar em algumas coisas que acontecem ou que podem acontecer em nossa vida, pois para ser sincero, cada dia de nossa vida pode ser especial, basta querermos.

Filme: Filmes de ação que envolva lutas medievais são meus favoritos, como Gladiador, Rei Arthur, Eragon e, na minha opinião, o melhor deles a trilogia Senhor dos Anéis.

Livro: O Vendedor de Sonhos - Augusto Cury (2008). O livro trata da saga de um vendedor de sonhos que conta a história de um homem rico que perdeu a família e tornou-se andarilho, vendendo sonhos para as pessoas pelas ruas, levando a elas a mensagem de que o dinheiro não é o mais importante e sim os valores morais e a família, não deixando que nos tornemos escravos do capitalismo.

Esporte: Futsal, vôlei, tênis de mesa e al-

guma partida de pôquer de vez em quando.

Formação: Sou formado em Ciências Contábeis pela Universidade do Oeste de Santa Catarina (Unoesc), campus de São de Miguel do Oeste. Iniciei o curso em 2003 e concluído em 2006. Atualmente sou acadêmico do curso de Direito da Unoesc.

Especialização: Especialização em Auditoria e Controladoria pela Unoesc, campus de Joaçaba, entre 2007 e 2008. Também tenho formação para o Magistério Superior, na Unoesc de São Miguel do Oeste no ano de 2010.

Profissão: Primeiro segui a profissão por influência de familiares e amigos que já haviam feito o mesmo curso e por se tratar de uma profissão promissora e que apresenta grandes expectativas de sucesso profissional para o futuro. Enfim me trouxe realização profissional, pessoal e financeira e hoje tenho a certeza de ter feito à escolha certa e costumo indicar para quem está indeciso sobre qual curso superior frequentar.

Carreira: Eu comecei a carreira trabalhando com minha família, já que temos comércio há 30 anos na cidade de Maravilha. Após a formação na graduação comecei a aplicar os conhecimentos obtidos na nossa própria empresa. Já em 2008, depois concluir os cursos de especialização, optei por

seguir meus próprios rumos e constitui uma empresa de contabilidade e assessoria contábil e tributária, conhecida como Exame Contabilidade e Assessoria Ltda, que graças a Deus e aos nossos esforços vêm obtendo grande sucesso e reconhecimento não somente em nossa cidade, como também na região do Extremo Oeste. Além disso, desde o início do corrente ano, atuando como professor Universitário junto ao corpo docente da Unoesc, enfim me resta dizer que nenhum dos esforços até então foram em vão e que o sucesso depende de cada um de nós.

Clube de serviço: No momento não participo de nenhum clube em função da limitação e disponibilidade de tempo.

Para o futuro: Pretendo fazer mais algum curso de especialização na área tributária, concluir o curso de graduação em Direito, fazer o curso de Mestrado na área Contábil e quem sabe para um futuro bem distante o doutorado. Além disso, penso muito em viajar e conhecer esses tantos lugares maravilhosos do Brasil e do mundo, que nos proporcionam experiências inescrutáveis.

Maravilha no futuro: Estamos em ano eleitoral e isso gera muita polêmica em nossa cidade, então o que eu espero é que todos nós eleitores, paremos para pensar nas propostas de trabalho e os benefícios que os

nossos candidatos estão nos prometendo. E, que saibamos escolher pessoas de caráter e que nos ofereçam um trabalho honesto, então façam do seu voto, um voto consciente e não o troquem por benefícios momentâneos ou por promessas que jamais serão cumpridas. Assim esperamos melhores condições para nossa população, principalmente quando se trata de educação que merece mais atenção dos nossos representantes, além de saúde, saneamento básico, esporte, cultura, crescimento e desenvolvimento para que possamos servir de exemplo para nossa região, Estado e quem sabe para o nosso país.



“Lutem, e lutem novamente, até cordeiros virarem leões.”

(Filme *Robin Hood* - 2010)

Galeria



Divulgação

Entre os dias 06 e 11 de setembro a empresa Bruna Tur realizou uma viagem para Trindade/GO e Brasília/DF. Os turistas visitaram em Trindade o Santuário do Divino Pai Eterno, a Igreja Matriz, a Igreja do Padre Pelagio, a Casa São Cottolengo, Casa das Irmãs Carmelitas e na oportunidade também visitaram os principais pontos turísticos da Capital Federal como o Congresso Nacional, o Palácio do Planalto, o Palácio da Alvorada, Lago Paranoá, Praça dos Três Poderes e Catedral de Brasília/DF. A viagem foi divertida e o grupo aproveitou momentos únicos para agradecer as graças alcançadas ao Divino Pai Eterno e também adquirir conhecimentos novos na ótima viagem realizada.

Fotos: Arquivo pessoal



No último sábado (08) foi comemorado o chá de fraldas da mais nova mamãe Estela Pimel. Que o pequeno Enzo Gabriel venha com muita saúde trazendo muitas alegrias a todos. São os votos da dinda Vanessa, amigos e familiares.

Amamos vocês!



Quem merece os nossos parabéns é a Vanusa que no último sábado (08) se formou em Licenciatura em Educação Física na Universidade do Oeste de Santa Catarina (Unoesc). Continue sempre sendo essa pessoa determinada, querida e especial como sempre foi, temos muito orgulho de você... Os que você alcançou hoje é uma pequena parte do que você ainda pode conquistar com o seu talento. A capacidade, a força de vontade e a persistência trouxeram você até aqui. Esperamos que esta vitória seja o início de muitas outras conquistas! A homenagem especial e com muito amor é dos pais Valdenor e Fátima e dos irmãos Vinícios e Victor.



Esta semana foi de festas para a família Radin. E as comemorações já iniciaram no domingo (09) quando a Nilva completou mais um ano de vida, e na quinta-feira (13) foi a vez do Antonio comemorar mais um aniversário. Muitas felicidades, saúde e paz para vocês! Que Deus os ilumine sempre... Com muito amor, amigos e familiares.



Pasqual Joaquim Vieira e Erna Tereza Vieira...

Muitas felicidades a vocês pelas Bodas de vidro, 58 anos de união conjugal, comemorados na quinta-feira (13). Vocês são um exemplo de casal... Continuem com esta alegria no coração e que Deus os ilumine sempre! Com muito carinho, familiares e amigos da Linha Barro Preto.



DATA COMEMORATIVA

As comemorações do Movimento Farroupilha, que até 1994 restringiam-se ao ponto facultativo nas repartições públicas estaduais e ao feriado municipal em algumas cidades do interior, ganharam mais um incentivo a partir do ano 1995. Definida pela Constituição Estadual com a data magna do Estado, o dia 20 de setembro passou a ser feriado, sendo o Dia do Gaúcho. O Decreto Estadual 36.180/95, amparado na Lei Federal 9.093/95, especifica que "a data magna fixada em lei pelos estados federados é feriado civil".

A REVOLUÇÃO FARROUPILHA

ENTENDA O DESFECHO DO CONFLITO QUE DUROU 10 ANOS NO RIO GRANDE DO SUL

A Semana Farroupilha envolve gaúchos natos e também seus descendentes, que mesmo fora do Rio Grande do Sul, continuam cultuando as tradições e relembrando seus heróis há mais de 160 anos

As comemorações da Revolução Farroupilha - o mais longo e um dos mais significativos movimentos de revoltas civis brasileiros, envolvendo em suas lutas os mais diversos segmentos sociais - relembra a Guerra dos Farrapos contra o Império, de 1835 à 1845.

O marco inicial ocorreu no amanhecer de 20 de setembro de 1835. Naquele dia, liderando homens armados, Gomes Jardim e Onofre Pires entraram em Porto Alegre pela Ponte da Azenha. A data e o fato ficaram registrados na história dos sul-rio-grandenses como o início da Revolução Farroupilha. Nesse movimento revolucionário, que teve duração de cerca de dez anos e mostrava

como pano de fundo os ideais liberais, federalistas e republicanos, foi proclamada a República Rio-Grandense, instalando-se na cidade de Piratini a sua capital.

Desde o século XVII, o Rio Grande do Sul já sediava as disputas entre portugueses e espanhóis. Para as lideranças locais, o término dessas disputas mereciam, do governo central, o incentivo ao crescimento econômico do Sul, como o ressarcimento às gerações de famílias que lutaram e defenderam o país. Além de isso não ocorrer, o governo central passou a cobrar pesadas taxas sobre os produtos do Rio Grande do Sul. O charque, o couro e a erva-mate, por exemplo, passaram a ter cobrança de altos impostos. O charque

gaúcho passou a ter elevadas taxas, enquanto o governo dava incentivos para a importação do Uruguai e Argentina.

Já o sal, insumo básico para a preparação do charque, passou a ter taxa de importação considerada abusiva, agravando o quadro. Esses fatores geraram a revolta da elite sul-rio-grandense e em 20 de setembro de 1835, Porto Alegre foi invadida pelos rebeldes.

Para contornar a situação conflituosa, o governo imperial incumbiu Luís Alves de Lima e Silva, futuro Duque de Caxias. No ano de 1842, ele foi nomeado como presidente da província e procurou explorar habilmente as contradições que abalavam

a unidade interna do movimento farroupilha. Entre outras medidas, Luís Alves ofereceu anistia geral, desapropriação das terras confiscadas, incorporação dos oficiais revoltosos ao exército nacional e libertação dos escravos envolvidos na luta.

Além de oferecer todas estas vantagens, os estancieiros gaúchos foram agraciados com a criação de um imposto de 25% sobre toda carne salgada oriunda da região platina. Com a assinatura do Tratado de Poncho Verde, o conflito que se arrastou durante dez anos, chegava ao seu fim. A Revolução Farroupilha ou a Guerra dos Farrapos ficou marcada como o mais longo conflito civil da história nacional.



FELICIDADE É
UM PLANO PRA
TODA A VIDA.

ANS - nº 33967-9

15 de setembro.
Dia do Cliente.
Uma homenagem
da Unimed.

Unimed

Serviço médico.
É isso que toda a diferença.



Cleusa Regner/O Líder

GAÚCHOS

CTG Juca Ruivo: Há mais de 40 anos preservando o tradicionalismo

Conheça a história do CTG em Maravilha e saiba da programação da Semana Farroupilha



O Centro de Tradições Gaúchas (CTG) Juca Ruivo de Maravilha, foi fundado no dia 17 de dezembro de 1968, em assembleia presidida pelo tradicionalista Alberto Heller. A reunião aconteceu no salão paroquial católico, com a finalidade de criar uma sociedade composta por elementos que tivessem amor às tradições e ao folclore do Rio Grande do Sul e de Santa Catarina, e que quisessem cultivar

a memória dos dois Estados: suas histórias, suas lendas, canções e costumes, seus valores e práticas resultantes de heranças de hábitos inveterados, bem como trabalhar pela sua difusão em outros Estados e países.

O 1º presidente do CTG foi Arlindo Lichks, que doou um terreno de sua propriedade para iniciar o patrimônio, localizado no Novo Bairro. O nome do CTG foi uma homenagem dos tradicionalistas ma-

ravilhenses ao escritor e poeta do pago, José Leal Filho, o Juca Ruivo.

Para servir de internada aos que residem no pago, com seus cantos, danças e versos crioulos - os companheiros construíram, inicialmente, um galpão campeiro na cidade, na Rua José Bonifácio. Depois, a sede social foi transferida para uma estância de 90 mil m², em um permuta feita com Nelson Sehnem, na margem direita da BR 282.

A ideia de retirar a sede cam-

peira do centro começou em 1999, quando o patrão eleito, Nelson Frandoloso, lançou o desafio de vender o antigo imóvel e adquirir um terreno maior. A inauguração aconteceu no dia 15 de dezembro de 2001. Para o historiador Francisco Gialdi, "é um marco extraordinário alicerçado no espírito de um povo que cultiva a tradição como um bem herdado".

Inúmeras são as conquistas em rodeios artísticos e crioulos, nos

três Estados do Sul. Com troféus e medalhas, expostos na sede, onde se encontra também uma estátua de madeiras representando um gaucho pilchado, com laço, chapéu grande, bombacha e esporas, segurando uma chaleira e cuia, que Rodolfo Mattje mandou fazer em Morungava/RS, em 1970.

**Texto retirado do livro Maravilha, sua terra, sua gente, sua história, do professor e historiador Francisco Gialdi.*



Comemore o mês do gaúcho
com um chimarrão de qualidade...

Erva Mate Materva... daqui sai o melhor chimarrão!

www.sistema103.com.br

01 IMOVÉIS

- 1.1 - VENDA
- 1.2 - ALUGUEL
- 1.3 - CHÁCARA/SITIO
- 1.4 - TERRENO

02 VEÍCULOS

- 2.1 - CARRO
- 2.2 - MOTO
- 2.3 - VEÍCULO PESADO
- 2.4 - NÁUTICO
- 2.5 - AERONAVES

03 DIVERSOS

- 3.1 - TELEFONIA
- 3.2 - ELE. ELETRÔNICO
- 3.3 - PUB. LEGAL
- 3.4 - CURSOS
- 3.5 - INFORMÁTICA
- 3.6 - RELIGIÃO
- 3.7 - ANIMAIS
- 3.8 - PERDIDOS E ACHADOS
- 3.9 - INSTRUMENTO MUSICAL
- 3.10 - GERAL

04 EMPREGOS

- 4.1 - OFERTA
- 4.2 - PROCURA

IMÓVEIS

1.1 - VENDA

VENDE-SE OU TROCA-SE CASA em Navegantes por casa em Maravilha. Casa no tamanho de 8 x 11, de alvenaria, próxima a praia, mercado, escola. Tratar com Cacildo pelo telefone (47) 9956-5152 ou (49) 9998-6021 e (49) 3664-1903 com Semildo.

VENDE-SE CASA DE ALVENARIA medindo 100m² com 3 quartos, 1 banheiro, 1 sala, 1 cozinha, garagem, toda cercada, terreno com 405m² na Rua da Felicidade, 380, Bairro Floresta, em Maravilha/SC. Interessados tratar com Alcindo Petry (49) 8824-2667.

VENDE-SE CASA para retirar do local, medindo 110m², parede dupla, abertura de veneziana. Contato: (49) 8838-6721, Linha São Paulo, Maravilha/SC.

VENDE-SE CASA com 3 quartos, 100m² de área construída, garagem para 1 carro, em São Miguel do Oeste, Bairro São Francisco de Assis. Valor R\$ 55 mil e aceita carro como parte do pagamento: 49 8870-1313. Responsável pela venda Marcio Luiz de Carvalho.

VENDE-SE CASA em Romelândia, com três quartos, sala, cozinha, banheiro. Terreno de 500m². Aceita troca por terreno pelo negócio. Interessados entrar em contato pelo telefone (49) 9925-3786.

VENDE-SE APARTAMENTO 200m², com 4 dormitórios, 3 salas, cozinha, lavanderia, 2 banheiros, 1 vaga de garagem, sacada. Localização no Centro de São Miguel do Oeste/SC na esquina com a prefeitura. Valor: R\$ 280 mil a negociar. Telefone para contato: (49) 8406-0883.

VENDE-SE APARTAMENTO nº 601-B, com área total de 113,69m², três quartos, banheiro, sala, cozinha, área de serviço, sacada, mais box de garagem, no edifício Andrômeda, com elevador e salão de festas em São Miguel do Oeste. Número da Matrícula do apartamento 33.019 e Matrícula do Box 33.018. Contato: (49) 9108-0206 ou (49) 3621-1555.

VENDO CASA R.I. 16.599, Creci 20.043. Bairro morada do sol, altos da cidade casa de 60 m², terreno com 422,50m², 01 quarto, sala, cozinha, excelente padrão de construção, tijolos deitados, porcelanato, lajes superior e inferior janelas e portas amplas lindo visual da cidade. Aceita negociação. Valor R\$ 137.500,00. Venda por motivo de mudança. Contato: (49) 9931-4663 ou 3664-4006.

VENDO CASA R.I. 10.630, creci 20.043. Bairro panorâmico, altos do Bairro Jardim, casa de madeira com 48,00 mts | terreno com 533,00 m², 2 quartos, sala, cozinha, garagem, casa em excelente posição solar, terreno acidentado. Vendo por motivo de força maior. Valor R\$ 90 mil. Contato: (49) 9931-4663 ou 3664-4006.

IMÓVEIS

1.2 - Aluguel

PROCURA-SE CASA para alugar em Maravilha/SC. (49) 9998-7958 ou (49) 8820-2546 falar com Terezinha.

ALUGA-SE CASA com 3 quartos, sala, cozinha, banheiro, área de serviço, dispensa, portão eletrônico, no Bairro Morada do Sol, Maravilha/SC. Contato (49) 8844-7063

ALUGA-SE BARRACÃO em frente ao Posto Kakareko em Maravilha 300m². Contato: (49) 9991-3136 ou (49) 3664-2004.

VENDE-SE OU ALUGA-SE área de terra de 4,5 hectares, com 2 aviários automáticos, um de 125m e um de 100m, duas casas e um galpão, em Ipuauçu/SC. Valor a combinar. Interessados ligar para (49) 3449-0112.

ALUGA-SE MORADIA 1 quarto, sala, cozinha, banheiro, área de serviço, e garagem, a três quadras do INSS, São Miguel do Oeste. Valor R\$330,00. Contato: (49) 8838-1773 ou (49) 3622-7070.

ALUGA-SE 2º piso com aproximadamente 60m², excelente para estoque. Localizado no Bairro Morada do Sol, Maravilha. Contato pelos fones: (49) 9951-2831 ou 8844-7063.

ALUGA-SE APARTAMENTO, 2 dormitórios, sendo um suíte, sala de TV, sala de jantar, cozinha, lavanderia, banheiro social, sacada com churrasqueira, 01 vaga de garagem, ótima localização. Av. Araucária, em cima da Vimóveis. Contato (49) 3664-0527.

ALUGA-SE SALA COMERCIAL com 65 metros, na Rua Padre Aurélio Canzi, 1289, Centro, São Miguel do Oeste/SC. Valor a combinar. Contatos pelo telefone (49) 3621-1643 ou 9947-0015 com o proprietário.

PROCURA-SE CASA para alugar, com banheiros grandes e no mínimo dois quartos. Informações de aluguéis entrar em contato pelos telefones: (49) 8820-2545 ou (49) 9998-7958.

ALUGUEL BALNEÁRIO CAMBORIÚ Aluga-se apartamento de dois quartos para estudante ou anual, em Balneário Camboriú. Localizado no calçadão da Av. Central, andar alto, há 15 metros da praia, com sacada ampla e linda vista para o mar. Fácil acesso aos transportes para Universidade. Totalmente mobiliado, com TV LCD, cama box e cozinha completa. Local seguro, com porteiro 24h e elevador. Interessados ligar para (49) 3621-4776 ou (49) 9914-8080 em horário comercial.

ALUGA-SE KITNET, próximo ao INSS, 1 quarto, cozinha, banheiro com área de serviço, garagem. São Miguel do Oeste. Valor R\$330,00. Contato: (49) 8838-1773 ou (49) 3622-7070.

ALUGA-SE SALA COMERCIAL com 150 m², com estacionamento coberto, na Rua Nereu Ramos, nº27, Bairro União. Aluguel a combinar. Contato nos telefones (49) 8834-3311 e (49) 8823-8606.

DÚVIDAS AO COMPRAR OU ALUGAR UM IMÓVEL? PROCURE UM CORRETOR DE IMÓVEIS!

ALUGA-SE CASA para temporada em Itapema/Meia praia. Período vago de 05/12/2012 a 05/01/2013. Interessados entrar em contato pelo telefone (49) 9171-7200 ou (49) 3664-1001.

ALUGO MORADIA de 3 quartos, uma suíte, sala, cozinha, área de serviço, churrasqueira, lareira, 2 sacadas, garagem fechada para carro e moto, próximo ao INSS. Água de poço artesiano, valor: 750,00 Telefone: (49) 3622-7070, (49) 8838-1773 [49]9101-5904.

MOÇA PARA DIVIDIR apartamento, tenho ele todo mobiliado, internet, quarto individual, é próximo à Unochapecó (aprox. uma quadra do estacionamento) e essa vaga está disponível para o mês de Outubro. Contato: franciely_buzin@hotmail, ou (49) 9902-1970.

ALUGA-SE MORADIA 2 quartos, sala, cozinha com churrasqueira, banheiro, área de serviço, garagem próximo INSS. Valor 480,00 em São Miguel do Oeste FONE: (49) 8838-1773, (49) 9101-5904 ou 3622-7070.

ALUGA-SE KITNET 1 quarto, cozinha, sala, banheiro, área de serviço, garagem, próximo INSS, Valor R\$380,00 em São Miguel do Oeste. Fones: (49) 8838-1773 (49) 9101-5904 3622-7070.

ALUGO APARTAMENTO de 2 quartos, sala, cozinha, área de serviço e garagem localizado a 3 quadras do INSS. Valor: R\$480,00 fone. (49) 8838-1773 Dulce.

IMÓVEIS 1.5 - COMERCIAIS

VENDE-SE LOJA de roupa em Bom Jesus do Oeste/SC, localizada na Av. Nossa Senhora de Fátima, Valor a combinar. Interessados ligar para (49) 8437-1140.

VENDE-SE LOJA DE CONFECÇÕES completa e instalada, em São João do Oeste. Aceita-se terreno ou carro no negócio. tratar (49) 8808-8420 ou 8807-2694.

VENDE-SE VAREJO DE BEBIDAS, 3 freezers, 80 caixas de vasilhame, cinco caixas térmicas, um ventilador de teto. Mais informações na Av. Anita Garibaldi, 420, em Maravilha/SC (antiga Skol) pelo fone (49) 3664-3606.

ÁREA DA SAÚDE PODE COMEMORAR

OBRAS DA POLICLÍNICA CENTRAL EM ANDAMENTO. É A OPORTUNIDADE PARA SUA REALIZAÇÃO PROFISSIONAL.

A construção da Policlínica já iniciou. Faça já o seu investimento nesse grandioso empreendimento, que proporcionará segurança e qualidade aos médicos, especialistas e pacientes. Foi pensando no bem-estar da comunidade e dos profissionais da área da saúde que concentramos todas as forças para viabilizar esse projeto de última geração para o atendimento de diversas especialidades.

ESTRUTURA

- Projeto aprovado pela Anvisa;
- Áreas amplas, versáteis e confortáveis;
- Acessibilidade;
- Iluminação ampla e direta em todos os ambientes;
- Elevadores para maca e profissionais;
- Várias especialidades;
- Acesso interno para ambulância.

APROVEITE O PREÇO
ESPECIAL
DE LANÇAMENTO

ENTRADA E
SALDO EM ATÉ
120
MESES

FINANCIAMENTO
DIRETO COM A
CONSTRUTORA



www.novaeraconstrutora.com.br
49 3664 2155 | Av. Maravilha, 456 | Edifício Jordana | Sala 104 | Centro
89.874-000 | Maravilha | SC

LOCALIZADA EM FRENTE
AO HOSPITAL SÃO JOSÉ, NO
CENTRO DE MARAVILHA.

**ESSE É O MOMENTO
PARA CONCRETIZAR
SONHOS.**

EXCELENTE LOCAL PARA SEU INVESTIMENTO
NO CENTRO DE MARAVILHA.

Financiamento
próprio em até

72x

EDIFÍCIO
DUBAI

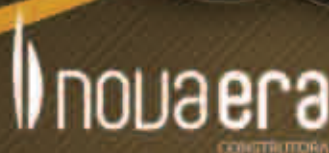

www.novaeraconstrutora.com.br | 49 3664 2155
Av. Maravilha, 456 | Edifício Jordana | Sala 104
Centro | 89.874-000 | Maravilha | SC



OBRAS DA KASA À VENDA



SALA COMERCIAL
131,12 m² no térreo de frente para Av. Alexandre Kasper, Bairro Universitário, Maravilha/SC



CASA ALVENARIA
Casa em alvenaria, área de 129,63 m², 2 dormitórios. Uma suíte com closet, sala de estar e de tv, cozinha com área de serviço, quiosque com churrasqueira, garagem com capacidade para dois veículos e com acesso interno.



CASA ALVENARIA
104,03 m², 3 dormitórios, banheiro, cozinha, sala de jantar e estar, garagem com churrasqueira e lavanderia, Rua Carlos Thomas Marcolin, nº166, Bairro Pioneiro, Maravilha/SC





Tiramos
o seu
sonho
do papel...

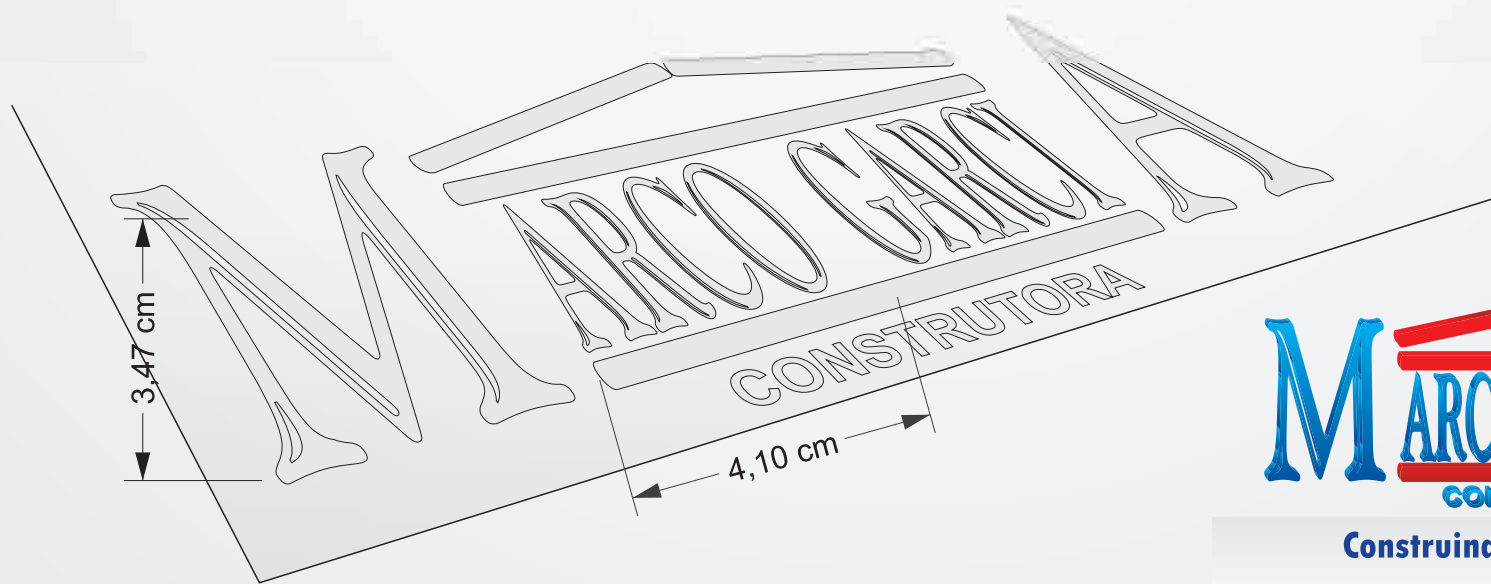

Construindo com Qualidade!

www.construtoramarcogarcia.com.br

49 3664.0823

IMOBILIÁRIA DAVENIR

Loteamento La Salle



Localizado no entorno da UNOESC em São Miguel do Oeste. Lotes totalmente urbanizados com toda a infraestrutura completa. Implantação CONAK Venda Imobiliária Davenir. Terrenos a partir de R\$ 75 mil. Condições 36 vezes corrigidos pela variação positiva do Cub.

Casa

154,34m², terreno com 566,98m²
Rua Javari, 237, Centro, 1 suíte, 2 quartos, sala, cozinha, banheiro, garagem para 2 carros, 1 barracão pre moldado de 15x10



Apartamento

Edifício Dona Elisa, semi-mobiliado, área total de 109m², área privativa 81m², 3 quartos, sala, cozinha, banheiro, elevador, garagem. R\$153 mil

Davenir José Gasperin

Corretor de Imóveis - CRECI/SC 4211-F

Cel.: (49) 9988-9697



49 **3621-1080**

Rua Sete de Setembro, 2307 C.C. Andrômeda, SI 322

São Miguel do Oeste/SC - CRECI/SC 1952 - J

www.imobiliariadavenir.com.br

TOWER CENTER

4 modelos de apartamentos

- Água quente
- Churrasqueira
- Piso laminado e cerâmica
- Pré instalação para climatizadores nas salas e dormitórios
- Elevador exclusivo residencial
- Salão de Festas
- Garagem 1 e 2 vagas
- Área de recreação
- Porteiro Eletrônico
- Sistema de captação e reaproveitamento de água pluvial
- Sensores de presença
- Preparado para sistema de segurança patrimonial
- Edifício Garagem em separado
- Poço Artesiano

12 salas comerciais

A MELHOR LOCALIZAÇÃO NO CENTRO DE SÃO MIGUEL DO OESTE / SC

IMÓVEIS

1.5 - COMERCIAIS

VENDE-SE LOJA DE ROUPA completa em Maravilha/SC. Três anos de clientela formada, ótima localização e bom preço. Aceita carro e terreno no negócio. Telefone para contato (49) 9966-9150.

VENDE-SE CANCHA DE 48. Valor a combinar e recebe moto no negócio. Interessados tratar pelo telefone (49) 9998-2837.

V E N D E - S E FLORICULTURA com grande clientela formada. Valor a combinar. Fone (49) 3664-4713.



VENDE-SE EMPRESA de assados e congelados, situada no município de Tigrinhos. Aceita terreno no negócio e o valor a combinar. Interessados entrar em contato pelos telefones: (49) 8849-1404 e (49) 8855-5047.

VENDE-SE REVISTA em São Miguel do Oeste do seguimento automotivo. Informações (49) 3622 4288.

VENDE-SE LAN HOUSE montada em atividade comercial, situada na Rua Duque de Caxias, em frente a MH Net, em Maravilha/SC. Compõe a mesma: 10 computadores completos de última geração, impressora, scanner, fone/fax, 10 baias, 10 cadeiras giratórias. Aceita-se propostas e também carta de crédito para veículo. Contato nos telefones (49) 3664-4377, (49) 9903-8147 ou (49) 9930-2407.

VENDE-SE LOJA DE ROUPA completa no centro de Maravilha. Valor R\$ 20 mil. Interessados Ligar (49) 8408-7928.

VENDE-SE PONTO DE PIZZARIA o melhor da cidade, com clientela formada. Interessados tratar pelo telefone (49) 9977 3935.

VENDE-SE BAR e Lanchonete completo a 30 metros da Unoesc em São Miguel do Oeste. Mais informações pelos fones: (49) 88294317 ou (49) 8815-0116.

VENDE-SE LOJA DE VESTUÁRIO no centro de São Miguel do Oeste com estoque, móveis, sistema fiscal, clientela formada. Mais informações fone: (49) 8844-4016.

VENDO BARRACÃO INDUSTRIAL de alvenaria, medindo 600 m², e casa de alvenaria com 250 m², 3 suítes, 2 quartos, salas, cozinha, salão de festa e piscina. Área do terreno de 1.912,00, todo cercado. Localizado em Cunha Porã/SC, junto a BR 158, próximo Fábrica de Ração Aurora. Preço a combinar. Matrícula 2.823, responsável pela venda Ernani Grings. Contato: (49) 9118-6599 ou (49) 3646-1225.

VENDE-SE LOJA DE ROUPAS FEMININAS no centro de São Miguel do Oeste. Loja montada, móveis em MDF projetados. Ótima localização. Negociável. Tratar fone: (49) 3622-3471.

OFERTA DE IMÓVEIS SERÃO ANUNCIADAS MEDIANTE O REGISTRO DO MESMO NO CRI

IMÓVEIS

1.3 - CHACÁRA/SÍTIO

VENDE-SE ÁREA DE TERRA com 21.163 m² as margens da BR 282, 10km do trevo de Maravilha sentido Pinhalzinho. (49) 8867-5688.

VENDE-SE CHACÁRA em Linha Nova Brasília, município de Maravilha/SC, medindo meio hectare. Contato pelo telefone (49) 8825-9384.

PROCURA-SE CHACÁRA para cuidar com gado leiteiro, aviário ou suínocultura na região. Tratar pelo telefone (49) 8411-6359 com Edeamar.

VENDE-SE ÁREA DE TERRA em Flor do Sertão/SC, aceita-se troca por casa ou terreno em Maravilha. Interessados falar com Jair ou Ademar pelos fones (49) 8837-7582 ou (49) 8827-6806.

PROCURA-SE CHACÁRA para cuidar, próxima de Maravilha/SC. Contato (49) 8846-5789 / (49) 9942-4396.

VENDE-SE TERRA com 25 hectares, casa, galpão e açude localizada em Linha Sede Ouro, Romelândia. Entrar em contato com Neville telefones (49) 3624-0155 ramal 25 e Neiva (49) 3624-0182 ramal 26, Simone (49) 8408-5887.



VENDE-SE CHACÁRA de 4,3 hectares localizada na comunidade de Linha Welter. Guaraciaba com casa de alvenaria de 120 metros quadrados, galpão de fumo, chiqueiro com local de ordenha, terra 100% mecanizada com fonte de água própria a 13km de asfalto de Paraíso. Valor de R\$75 mil reais podendo ser parcelado ou troca-se terreno em São Miguel do Oeste. Ligar para (49) 915-4750 ou (49) 9124-8735 falar com Vendelino ou Bernadete.

IMÓVEIS

1.3 - CHACÁRA/SÍTIO

VENDE-SE TERRA
7 hectares de em Iraceminha/SC por R\$42 mil. Escritura na hora e facilita o pagamento. Interessados tratar pelos fones: (49) 8817-6929 ou 8874-7197 com Cristiane.

VENDE-SE 50 HECTARES
de mata nativa localizada no Distrito de Grápiá, Paraíso/SC. Interessados entrar em contato através dos fones: (49) 3627-2016 (49) 8843-2347 (49) 8826-0688 (49) 3627-0410.

ÁREA DE TERRA DE 15.4 HECTARES. Lote nº226, situado na Linha Peritiba em Flor do Sertão. Casa de alvenaria mista com 90 metros e porão. Chiqueiros de alvenaria 20x2, paiol de 20x8 com dois açudes e ainda conta com água de poço artesiano. Interessados entrar em contato pelo telefone 8827-6806 ou 8837-7582 falar com Ademar e Jair.



PROCURA-SE TERRA
para comprar pelo Banco da terra. 8425-0407 ou 8809-6909 falar com Irineu.

VENDE-SE TERRENO
com casa mista, próximo ao Hospital São Lucas em Guaraciaba. 360 metros quadrados de 12X 30. Interessados entrar em contato com Waldemar: (49) 3645-0390 ou 8852-3389.

PROCURA-SE CHÁCARA
para cuidar. Falar com Noeli no telefone (49) 8436-0184.

VENDE-SE TERRA com 10.1 hectares, com casa e água boa. Trator agrale com grade, pé de pato, forrageira e carretão. Tratar pelo fone: (49) 3664-3416 com João.

VENDE-SE CINCO

HECTARES de terra, no Tope da Serra Maravilha, com registro no Incra. Com casa de madeira. Aceito carro na negociação. Valor R\$60mil. Interessados entrar em contato pelo telefone (49) 8870-1313.

VENDE-SE CHÁCARA
de três hectares de terra. Três chiqueiros com licença ambiental, um moinho instalado com roda de água, três açudes de peixe, mais riachos com cachoeiras. A 2km do município de Maravilha. Valor a combinar e aceita caminhão no negócio. Telefone para contato (49) 9122-7113 ou (49) 8808-5091.

VENDE-SE ÁREA DE TERRA 32.2 hectáres, moradia, pomar, 4 hectares de pastagem perene para gado leiteiro, açude, ótima fonte de água, documentos em dia. Contato (49) 8825-1650 ou (49) 8812-2925.

IMÓVEIS

1.4 - TERRENO

VENDE-SE TERRENO
em condomínio (APRA) a beira do lago da Usina de Flor do Sertão, com piscina, salão de festas, campo de futebol. No valor de R\$ 15 mil. Telefone para contato (49) 8408-2121 com Itamar.

VENDE-SE DISTRIBUIDORA atua em 40 municípios nas regiões da AMOSC/AMERIOS/AMEOSC, com representação de três marcas de ponta a nível de Brasil e com atendimento de aproximadamente 300 clientes. Motivo da venda, mudança no ramo de atividade. Tratar fones: (49) 3622-6173 ou (49) 9998-2390.

VENDE-SE UM TERRENO
com duas casa. Uma casa mista, com 3 dormitórios, sala de estar, cozinha, 2 banheiros e área de serviço. E outra casa de alvenaria com dormitório, banheiro e uma sala de estar e cozinha. Terreno plano com área total de 430 m². Localização: Perto da BR 282 no município de Iraceminha. Interessados ligar no telefone: (49) 8805-9597 Valor: a combinar.

VENDE-SE TERRENO
de 398m² com boa infraestrutura são poucos lotes disponíveis, bairro residencial. Localizado no Bairro Pioneiro em Maravilha/SC. Contato: (49) 9012-9766

VENDE-SE TERRENO em São Miguel do Oeste com 400² no Centro próximo a Prefeitura. Valor R\$ 300 mil, Contato: (49) 8406-0883.

VENDE-SE TERRENO de 20m x 40m, 800m² no Centro de São Miguel do Oeste. Contato: (49) 9122-2628.

VENDE-SE TERRENO
terreno em São Miguel do Oeste, cerca de 800 metros do Hospital Regional com 5 mil metros. Valor a combinar. Telefone: (49) 8817-3932.

VENDE-SE TERRENO no município de Tigrinhos. Com 3.200 m². Aceita casa e terreno no município de Maravilha no negócio. Valor R\$ 110 mil. CRI 6.975 Interessados entrar em contato pelo telefone (49) 8831-0223 e falar com Célio Zanquetti.

VENDE-SE TERRENO no Bairro Jardim Itália, todo plano, medindo 377,82m². Valor: R\$45 mil analisamos proposta. Falar com Marcelo ou Cinara pelos fones: (49) 9925-9891 ou (49) 9943-1635.



VENDE-SE TERRENO
em São Miguel do Oeste, Bairro Agostini, próximo Mercado Chuq. Terreno de 286². Valor R\$ 60 mil. Telefone (49) 3622-2968 com Marli ou Alcides.

VENDE-SE ÁREA RURAL
na Linha São Jorge em Romelândia, com 20 hectares de terra com boa parte cercada, dois açudes. Interessados entrar em contato pelo telefone (49) 8806-5532 ou 8816-6474.

VENDE-SE TERRENO de 850 metros em condomínio com 27 metros de frente, localizado a 3 quadras do INSS Valor R\$ 230 mil. Fone (49) 9988-7000.

VENDE-SE TERRENO em condomínio de 12m x 23m localizado a 3 quadras do INSS. Valor R\$ 95 mil. São Miguel do Oeste. Fone (49) 9988-7000.

VENDE-SE TERRENO com 1.450m², com quatro casas de alvenaria e uma sala comercial, localizado no Centro de Maravilha/SC. Valor a combinar. Interessados entrar em contato pelo telefone (49) 3664-4713.

VENDE-SE KOMBI, ano 1980, caixa 2012. Valor R\$ 3.500,00. Interessados entrar em contato pelo telefone (49) 8814-4874 e falar com Valcir.

VENDE-SE TERRENO
Jardim América II, no município de Maravilha/SC. Valor a combinar. Interessados entrar em contato pelo telefone (49) 8407-2511.

COMPRA-SE TERRENO
em Maravilha, sendo no valor de até R\$ 40 mil não precisando possuir escritura no momento da compra! Contato (49) 9901-2886 Junior Cesar.

VENDE-SE TERRENO
de esquina localizado na cidade de Guaraciaba, próximo ao hospital, medindo 14,4 metros de frente por 30,2 metros de largura, com calçamento, totalizando uma área de 435 m². Aceita-se veículo de menor valor no negócio. Fone para contato: (49) 8858-2685.

2 TERRENOS A VENDA, próximo a aurora. Contato (49) 8811-8411 ou (49) 3664-2209.

VENDE-SE TERRENO
no centro de Maravilha/SC com 525m², e um terreno com 450m² com casa de 100m, 3 quartos, cozinha, 2 salas, garagem, 2 banheiros. Toda cercada com portão eletrônico. Arnildo no telefone (49) 8868-7914.

VENDE-SE TRÊS TERRENOS no Bairro Jardim Itália, sendo um de esquina e os outros no município de Maravilha/SC. Todos com ótima localização e prontos para construir, com infraestrutura pronta. Interessados tratar pelo telefone (49) 3664-1329 ou 9924-9425

VEÍCULOS

2.1 - CARRO

VENDE-SE (SEM TROCA) GM ZAFIRA ELITE 2.0 MPFI FlexPower 8v; preta, ano 2007, IPVA pago m agosto. Completíssima: ar condicionado digital, freio ABS, bancos em couro, vidros e espelhos elétricos e rodas de liga leve, entre outros. Valor R\$ 36 mil. Tratar pelo fone (49) 8812-5019 com Fábio.

VENDO GOL BOLA cor verde, ano 1995, vidros elétricos, pneus novos, ou troco por moto, valor R\$ 9 mil. Fone (49) 9916-4355.



VENDO GOL BOLA 1.0 PLUS ano 1995, azul, pneus novos, vidros elétricos. Aceito biz no negócio. Valor R\$9 mil. Fone: (49) 8815-8817.

VENDO OU TROCO. Terreno 360 m², todo cercado com grade, com 2 casas em perfeito estado, localizada no bairro Santo Antonio em Chapecó. Valor R\$ 160 mil ou a combinar se for troca. Fone: (49) 8433-7440.

1 TERRENO DE ESQUINA, ótimo ponto para mercado, próximo a aurora. Contato: (49) 8811-8411 ou (49) 3664-2209

VENDO GOL GERAÇÃO 5, 2009, único dono, em excelente estado, baixa quilometragem, cor preta. Valor R\$ 23 mil. Tratar fone: (49) 8411-8939.



VENDE-SE UM GOL CITY trend 1.0 8v 4P G4 2008/2008 Valor R\$ 15 mil. Fone: (49) 9185-6473.

VENDE-SE UNO 1.0 2P 1994/1994 R\$ 5.500,00. Fone: (49) 9185-6473

VENDE-SE CAMINHÃO MB 608 ano 1985 com carroceria seminova, com arco e lona, pintura original, boa de pneus, motor em bom funcionamento. Aceito carro de 10 a 15 mil no negocio. Interessados entrar em contato pelo telefone (49) 8415-4554 ou 3664-3044, falar com Ilto.



VENDE-SE ASTRA GS 2.0 16V - 2004, 4 portas, vermelho, completo, trico elétrico, computador de bordo, teto solar, freio abs, 4 air bags, som original de fábrica com controle no volante, farol de milha, manual, chave reserva. R\$ 28 mil. Contato pelo telefone (49) 9952-4687.

VENDE-SE PEUGEOT 206 presense, ano 2005, cor cinza azulado, motor 1.4 gasolina, completo, com ar condicionado, direção hidráulica, vidros e travas elétricas, regulação do banco e volante e rodas. Em perfeito estado. Valor R\$ 20.800,00. São Miguel do Oeste. Fone para contato: 49 8801-5657 ou 9914-6251.



VENDE-SE UNO MILLE fire 2003/2004, gasolina, cor vermelha, R\$ 14 mil, baixa km, segundo dono. Interessados ligar (49) 9126-1937 com José Luiz Machado.

VENDE-SE VOYAGE CL 1991, 1.6 álcool, azul metálico. R\$ 6.500,00 à vista. Estudo proposta por moto. Tratar com Rodrigo (49) 9114-3378. São Miguel do Oeste/SC.

VENDE-SE Gol 1.6 1996 em perfeito estado documentos em dia, só transferir. Valor R\$ 7.000,00 Contato pelo fone (49) 8870-1313.

VEÍCULOS

2.1 - CARRO

VENDO CORSA 2001 1.6
4 portas com vidros e travas elétricas, ar quente, limpador e desembaçador traseiro, faróis de neblina com xenon, rodas de liga leve, IPVA 2012 pago, carro de procedência tirado em concessionária de São Miguel do Oeste. Interessados entrar em contato pelo fone (49) 3621-0567. Valor R\$ 14 mil.



VENDE-SE OPALA VERMELHO, quatro cilindros, ano 1974, direção hidráulica, câmbio cinco marchas, motor 2.5, assentos de couro, quatro portas, documentos em dia e em ótimo estado de conservação, no valor de R\$7mil. Contato: (49) 8815-9626.



VENDO GOL PLUS 1.0
Ano 2005, 2 portas, em bom estado. Financiamento próprio. Tratar fone (49) 8839-7757.



VENDE-SE ou TROCA-SE
Gol ano 1986, motor AP 1.6, verde com pneus novos. Aceita moto grande na troca do negócio. Interessados entrar em contato pelos telefones: (49) 3364-0163 ou 9127-7767 com Maicon. Bom Jesus do Oeste.

VENDE-SE PALIO WEEKEND ano 2008 modelo 2009, único dono, completa (som, alarme, vidro e trava elétrica, ar condicionado, roda liga leve, película), com 29 mil km, cor prata, toda original. Preço: R\$ 35 mil. São Miguel do Oeste. Interessados ligar (49) 8414-8152.

VENDE-SE FIESTA HATCH 1.6 2007, completo. R\$ 23,500,00 à vista. Contato: (49) 8807-4082.



VENDE-SE PALIO 1.0 EX - ano 2000, 4 portas, ar quente, limpador, trava e alarme. Tratar com Daniel pelos telefones: (49) 9139-1839 (49) 3664-0030

VENDE-SE S10 cabine dupla ano 2000. motor 2.2, gasolina, cor branca. Valor R\$ 25.900,00 (R\$1.300,00 abaixo da fiipe) Fone: (49) 9165-3636 com Rafael.



VENDE-SE SANTANA CLI AP 1.8, 1995, alarme, película, direção hidráulica, ar condicionado, ar quente, vidros e travas elétricas. Contato: (49) 8811-4465 ou (49) 8819-7554.



VENDE-SE POINTER, barbarda! Ano 1996. Valor R\$ 6 mil. Interessados tratar pelo telefone (49) 8428-5434 e falar com Nico.

VENDE-SE GOL MI 1998, branco. Valor: R\$10 mil. Interessados entrar em contato pelo telefone: (40) 8866-5354.

VENDO FIAT UNO MILE, vermelho, ano 1993. Valor R\$6.500,00, troco por moto. Fone (49) 8815-8817.

VENDE-SE S-10 2.4 gasolina, CS, 2003, branca. Diração, trava e vidros elétricos, sem ar. Valor R\$ 28.500,00. Interessados tratar com Nico através fone (49) 8830-9342.

VENDE-SE ESCORT GL - ano 1987, azul. Interessados ligar para Ivan nos telefones (49) 8838-5390 ou (49) 8418-4949.

VENDE-SE 2.8 2001 de Luxe, MWM, prata, cabine dupla, tratar pelo telefone (49) 9914-0554.

COMPRA carros e motos financiadas, mesmo com parcelas em atraso. Telefone para contato (49) 8807-7525.

VENDE-SE CORSA HATCH - 4 portas, ano 2008, modelo 2009, preto. Ligar para (49) 9923-3010 falar com Mari.

VENDE-SE ASTRA, ano 1995, completo, com direção, ar, vidro elétrico, cor preta. Valor: abaixo da tabela. Interessados entrar em contato pelo telefone, aceita moto na troca. (49) 8825-3734.

VENDE-SE VECTRA 1996 ótimo estado, rodas aro 15 com 4 penus novos, som personalizado, 4 cornetas, 2 auto-falantes Eros, 2 módulos, aparelho com DVD 3". Completo: ar, vidro, travas, freios abs, pintura perolizada. Contato: (49) 9918-7769.

VENDE-SE GOL 2002 geração 3. Quatro portas, direção hidráulica, chave reserva, único dono. Preço a combinar. Interessados tratar pelo telefone (49) 8418-7228.

VENDE-SE SAVEIRO CL 1.6 Motor 1.6 Ap, gasolina, 1996, branca, capota marítima, janela corrediça, película. São Miguel do Oeste. Contato: (49) 8819-1074.



VENDE-SE GOL 1.0 GER-AÇÃO IV 4 portas preto, ano 2008 com alarme, trava elétrica, vidro, limpador e desembaçador. R\$ 22mil. Contato: (49) 9108-0284



VENDE-SE FIAT UNO mille,vermelho, ano 1993. Valor R\$6.500,00 ou troco por moto. Fone: (49) 9916-4355

VENDE-SE GOL 16 válvulas plus, 2001/2001, cor prata, completo, direção hidráulica, vidros e travas elétricas. R\$ 16 mil, baixa quilometragem, segundo dono. Interessados ligar (49) 9126-1937 com José Luiz Machado.

VENDO ASTRA 2009/09 Fone (49) 3664-3997 ou 9998-8710. Tratar com Egon Budde.



PARATI SURF 1.6 - completa, ano 2008 modelo 2008. Telefones para contato: (49) 8404-1683 ou 9143-7205, Claudiomir.



VENDE-SE OU TROCA-SE GOL CL ano 90 por um gol bolinha ano 95 a 98. Interessados ligar para (49) 8412-1392.

VENDE-SE PUNTO - 1.4 ano 2010, ar condicionado, direção hidráulica, vidros, travas, alarme. Único dono e baixa km. Telefones para contato (49) 9115-1690 ou (49) 8876-5687.

VENDO GOL branco ano 1989, bom estado de conservação. Valor RS 6mil aceito moto na troca. Telefone para contato: (49) 9129-8585 ou 9114-5184.

COMPRO CARRETINHA Reboque para transporte de motos. Contato: (49) 8414 1895 com Air.

VENDE-SE SAVEIRO 1.6 2000, GIII, branca, alarme e trava elétrica. Tratar com Rodrigo pelo fone: (49) 3664-4032. Maravilha/SC.

VENDE-SE GM PRISMA 1.1, ANO 2009, vermelho, completo, com rodas esportivas, quatro pneus novos, esterpe ainda não rodou, valor a negociar. Super econômico. Interessados ligar para (49) 9922-7176 ou 8813-0673.

VENDO CORSA SEDAN 1.6 prata, ano 2003, valor R\$18 mil. Estudo troca. Fone (49) 8815-8817.



VENDE-SE UM FORD VERONA, IPVA 2012 pago, ótimo estado, recebe moto no negócio. Valor R\$7 mil. Interessados tratar pelo fone: (49) 9153-6178.

VENDE-SE TOWNER, ano 97. Interessados ligar (49) 9114-2099.



VENDE-SE CORSA CLASSIC SEDAN 2003/2004, completo. Valor R\$ 19.500,00. Telefone para contato (49) 9940-1256.

VENDE-SE SAVEIRO 1.6/FLEX, 2005, branca, em ótimo estado de conservação. Trava e vidros elétricos. Valor R\$ 21.500,00. Interessados tratar com Nico através fone (49) 8830-9342.

VENDE-SE KOMBI CLIPER vidraçada, ano 1989. Documentação em dia. Valor R\$ 5.400,00. Interessados entrar em contato pelo telefone (49) 8870-1313.

VENDE-SE SCENIC 2000, completa, banco de couro, modelo Augis, Valor R\$14.200,00 mil. Contato pelo fone 49 8870-1313.

VENDO RENAULT MEGANE Sedan Dynamique Hi-flex 1.6 16V 2010/2011, cor preto, 37.000 Km, único dono, completíssimo. Informações: Fernando. Telefone: (49) 99982734 nandofepa20@gmail.com. Valor: R\$ 42 mil.

VENDE-SE GOL GIV 1.0 8v 2008, 4 portas, cinza Vulcano, R\$ 17.500,00 Contato: (49) 9185-6473.

VENDO GAIOLA, motor 1600 com 1 carburador. Interessados entrar em contato com Fabio ou Ismael vendrame pelo fones: (49) 8821-5220 ou 9920-0316 valor à combinar.

VENDE-SE VOYAGE 1992, motor novo, painel impecavel, lataria em ótimo estado. R\$ 1.882,00 abaixo da fiipe, valor 6 mil. R\$ 2 mil de entrada restante a combina. Tratar com Thiago (49) 8826-6757.

VENDE-SE FIAT FIORINO furgão ano 96 branca em bom estado, documentos 2012 pago. Tratar pelo telefone (49) 3622-1814.

VENDE-SE AUDI A3 1.8 aspirado, 1998, roda aro 18, 2 portas, ar digital, teto elétrico, banco de couro, R\$17,900.00, Aceita carro de menor valor no negócio, Contato pelo fone 49 8870-1313.



VENDE-SE KADETT SLE 1.8 1992, com injeção, vermelho, R\$8.300,00. Contato: (49) 9116-1340.

VENDE-SE GOL SPECIAL ano 99, cor azul, em excelente estado de conservação, com rodas de liga leve, pneus seminovos, placa final 6. Licenciado 2012, chave reserva. R\$ 10.500,00. Interessados entrar em contato pelo telefone (49) 8803-2028 e falar com Lairton.



VENDE-SE SAVEIRO 1991, ipva pago, rodas, som (01 alto falante 12, 02 cornetas, 02 sub, módulo v12 e bateria) em excelente estado de conservação. Fone: (49) 9154-4864. Ademir.



VEÍCULOS

2.1 - CARRO

VENDE-SE MONZA GL 2.0, quatro portas, 1994, gasolina, azul. Com trava e vidros elétricos e direção hidráulica. Valor R\$ 9 mil. Interessados tratar com Nico através fone (49) 8830-9342.

VENDE-SE GOL GTS branco 1989 em bom estado de conservação, licenciamento 2012 pago, trava e vidro elétricos, roda esportiva. Valor R\$4.500,00 à vista. Telefone para contato (49) 9129-8585.

VENDO GOL power 1.6, 2003, quatro portas. Valor a combinar. Interessados entrar em contato pelo tel. (49) 9940-4655.

VENDE-SE UM GOLF 1.6, ano 97, preto, completo. Telefone: (49) 8832-2543.

VENDE-SE PICKUP CORSA 1.6, ano 2001, com ar quente, alarme, travas, som, capota marítima, pintura metálica, em ótimo estado de conservação. Valor R\$ 15 mil (49) 9977-1882 Marcio.

VENDE-SE UNO 1.0 Fire Flex, duas portas, 2006, branco. Valor R\$ 14.500,00. Interessados tratar com Nico através fone (49) 8830-9342.

VENDE-SE D20 CONQUEST 1996. Direção hidráulica, ar condicionado, motor 4.0 turbo diesel. Pneus seminovos, lataria boa, mecânica perfeita. Licenciada até outubro de 2013. Preço a baixo da tabela Fipe. Interessados ligar para 8803-2028 e falar com Laiton.

VENDE-SE GOL GTS 1989 em bom estado de conservação na cor branca. Apenas R\$ 4.500,00 à vista. Contato: (49) 9129-8585, Rua São José, 532, Bairro União em Maravilha ou andre82wolff@hotmail.com



VENDE-SE CAMIONETE D20, toda revisada, carroceria reformada de madeira, ano 1986. Valor R\$ 22.500,00. Interessados entrar em contato pelo telefone 9966-9150.

VENDE-SE Gol 1.6 8 válvulas em perfeito estado limpador trazeiro e desembaçador com rodas de liga leve. IPVA 2012 pago. R\$ 7.000,00. Fone (49) 8870-1313.



VENDE-SE FIESTA 1.0 1998. R\$ 2 mil abaixo da tabela FIPE. Contato: (49) 9991-3136 ou (49) 3664-2004.

VENDE-SE KOMBI em Iporã do Oeste, branca ano e modelo 2010. Motor 1.4, total flex. Utilizada apenas em asfalto com pneus novos e baixa quilometragem. Contato (49) 9116.8421 ou (49) 3634.1903 falar com Luiz.

VENDE-SE GOL SPECIAL 2002 Vermelho, alarme, travas elétricas, final 7 emplacado. Telefone para contato (49) 9967-9078 falar com Elisandro ou (49) 9994-0615 falar com Rafael.

VENDE-SE CHEVROLET CORSA 1.0 MPFI 2000, R\$ 13 mil, gasolina, branco, farol de luz branca, limpador e desembaçador trazeiro, rodas 14, ar quente/frio, som, alarme, trava e vidro elétrico, direção hidráulica. Luis Carlos Grandio (49) 8870-3525.

VEÍCULOS

2.2 - MOTOS

VENDE-SE MOTO AGRALE cagiva 500cc ano 2002 R\$ 12.700,00 Contato: (49) 9108-0284.



VENDE-SE HONDA BIS, 2002, com partida elétrica. Valor R\$ 2.300,00. Interessados entrar em contato pelo telefone: (49) 8825-3734.

VENDE-SE CBX - Strada 200 ano 2000/2001, cor preta, 2 pneus novos, bateria nova, 40 mil km, segundo dono. Telefone (49) 8806-2168.

VENDE-SE MOTO BIZ 125 ES 2008, com partida elétrica, licenciada 2012. Sem multas e com a transferência na hora. Moto em excelente qualidade e estado de conservação. Pneus seminovos. R\$200,00 a baixo da tabela Fipe. Interessados ligar para 8803-2028 e falar com Lairton.



VENDE-SE OU TROCA-SE MOTO TWISTER 250 ano 2008 preta, conservada, só andar. Aceito troca por moto de menor valor, ou automóvel de até uns R\$ 10 mil. Contato: (49) 9901-2886 Junior Cesar.

VENDE-SE CG 125 FAN - ano 2007. Nova! Valor R\$ 3.600,00. Telefone para contato (49) 9940-1256.

VENDE-SE TWISTER 250, amarela, ano 2008, segundo dono. 3 mil km rodados. Estuda-se proposta por gol quadrado. Valor R\$ 7.500,00 Interessados entrar em contato pelo telefone (49) 8423-6036.

VENDE-SE CG125, ano 2003. Valor R\$ 3.100,00. Interessados entrar em contato pelo telefone 8870-1313.

VENDE-SE HONDA BIZ ES, ano 2008, com partida elétrica, cor prata, único dono. Valor R\$4,5 mil. Contato: (49) 8815-8817.



VENDE-SE HONDA 150 KS 2005. 15.000 km em ótimo estado sem riscos, 2 pneus novos. Garantia de motor e documentos em dia. Valor: R\$ 4.500,00 Contato: (49) 8806-9803 ou (49) 8417-2042.



VENDE-SE BIZ + 125, injeção eletrônica, ano 2010, pouquíssimo uso, apenas 4.885 km. Sem nenhum risco. Moto praticamente zerada. Valor: R\$6.500,00. Contato: (49) 8806-9803 ou (49) 8417-2042.



VENDO DRAG STAR 650, 08/08, com apenas 9.500 km. Todas as revisões na autorizada, manual e chave reserva. Equipada com Sissy bar, bagageiro e banco sela. Valor: R\$ 21.500,00. Não aceito troca. Contato: Franco (49) 9924-3040.



MOTORIZAMOS SUA BICICLETA. Motorize sua bicicleta e usufrua de um excelente meio de locomoção. Motores a partir de R\$ 799,00 montado, tenho motor 2t 48cc e 80cc. Também temos bicicleta montada com motor a partir de R\$1.199,00 com garantia, peças de reposição e assistência técnica. Não precisa CNH. Ligue e confira (49) 8428-0276 e-mail volmirzaca@hotmail.com.br.



VENDO MOTO CG TITAN 150ES, com partida ano 2005, Valor R\$3.950,00. Interessados tratar com Eduardo pelo fone: 9979-4418 ou 8816-9320.



VENDE-SE MOTOCICLETA HONDA CBX 205 TWISTER 2008. Preço de tabela FIPE R\$ 7.820,00, Km 16.432,80. Tratar com Rafael Bardete Corrêa. Contato (49) 9133-5828, São Miguel do Oeste/SC.



VENDE-SE MOTO CB 400 ano 1982 relíquia, preta, motor ok, pneus novos, bateria nova, buzina a ar, faroletes, relação nova, baú, moto em estado de nova, para pessoas exigentes. Valor R\$ 11 mil. Tratar pelo telefone (49) 9971-4769 Bernardo.



VENDE-SE FAZER 2007 vermelha, ótimo estado. Valor R\$6.500,00 abaixo da FIPE. Contato: (49) 9918-7769.



VENDE-SE MOTO PARA TRILHA DT 180 em bom estado. Motor e carburador novos. R\$ 1.200,00. (49) 9917-4721.



VENDE-SE NRX BROS 125, 2005 para trilha. R\$ 2.000,00. Interessados tratar pelo fone (49) 8825-5516.

VENDE-SE moto biz 125 KS, 2008, preta. R\$ 3.700,00. Contato pelo telefone (49) 8803-2028 e falar com Lairton.



CBX 250 TWISTER, ano 2008 vermelha, telefone (49) 8818-4390.



VENDE-SE TWISTER 2008, 32 mil km, valor abaixo da fipe. Contato (49) 3664-1690 ou 3664-4598.

VENDE-SE COMET 250 Ano 2009. Aceito troca por moto de menor valor. Contato: (49) 3664-0759.



VENDE-SE CBX 200 Strada, cor roxa, ano 1997. Valor R\$ 3 mil. Interessados entrar em contato com Silvio pelo telefone (49) 8419-7933 e (49) 8855-0396.

VENDE-SE MOTOCICLETA HONDA/CG 125 Titan ES, Ano 2003/2003, com partida elétrica e freio a disco em ótimo estado de conservação. Interessados entrar em contato através do fone: (049) 3627-0410 (horário comercial) ou (049) 9112-7082 (após às 18:00 horas).

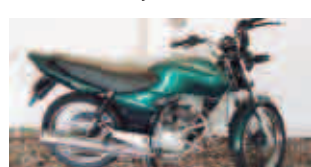

VEÍCULOS

2.2 - MOTOS

VENDE-SE DE HONDA BIZ 125 ES, partida elétrica, ano 2006/07, preta, ótimo estado, valor a negociar. Tratar pelo fone (49) 8868-4138 claro.



VENDE-SE XTZ YAMAHA 125, ano 2003, completa, freio a disco, com partida, cor preta, valor a combinar. Tratar com Rafael (49) 8834-1164 ou (49) 3622-3941.

VENDO YAMAHA XTZ 125E, vermelha, partida elétrica, ano 2004, seminova, mecânica perfeita, impostos 2012 pagos, placa início M, com chave reserva, bateria substituída recentemente. Estou pedindo R\$4.300,00, só aceito pagamento a vista. (49) 9912-5969 ou (49) 3622-1128. Tratar com Luis.

VENDE-SEMOTO XLR 125, 2001 para trilha. R\$ 1.700,00. Interessados tratar pelo fone (49) 8825-5516.

VENDE-SE MOTO Honda CG 125 Titan ES, Ano 2003/2003 em ótimo estado de conservação com partida elétrica e freio a disco. Valor: 3.500,00. Interessados entrar em contato através do fone: (49) 3627-0410 (horário comercial) ou (49) 9112-7082 (após às 18h).

VEÍCULOS

2.4 - NÁUTICO

VENDE-SE UM BARCO KARIB 500 com motor yamaha 40hp, partida elétrica, sonar, power trim, bomba porão, carreta rodoviária, conjunto ano 2007 com pouco uso. R\$: 22 mil. Contato: (49) 9108-0284.

DIVERSOS

3.5 - INFORMÁTICA

VENDO OU TROCO NOTEBOOK LG A530 Core I7, 6gb DDR3, 750gb, Nvidia GT555M 2gb dedicado, USB 3.0, cinema 3D, DVDRW, blu-ray, leitor digital, 2 web cam 3D, monitor LED "15,6" Full HD, nota fiscal, garantia. Excelente para designer, estúdio de filmagem, fotografia, jogos. R\$ 3 mil. Aceito proposta para troca por tablet e moto. Interessados ligar (49) 8860-9237.

DIVERSOS

3.7 - ANIMAIS

VENDE-SE VACA e novilha Jersey, ambas cobertas de 06 meses. Tratar com Cleomar (49) 8403-3027.

VENDE-SE 9 NOVIHAS NELORE tratar com Marcelo pelo fone: (49) 8832-0449.

VENDE-SE FILHOTES DE LABRADOR com 3 meses, macho e fêmea. Valor a combinar. Interessados ligar (49) 8883-8537 com Simone.

DIVERSOS

3.9 - INSTR. MUSICAIS

VENDE-SE VIOLÃO Giannini Eletro Acústico com case. Excelente para iniciantes. R\$ 350,00. Telefone 49 8860-9237.

VENDE-SE GUITARRA PALMER LES PAUL e amplificador Marshal MG-15, praticamente sem uso. Interessados tratar pelos telefones: (49) 3621-3063 ou 8814-0828.

DIVERSOS

3.10 - GERAL

VENDE-SE máquina de sorvete expresso italianinha. (49) 9979-4214 ou (49) 3664-1358. Tratar com Vilmar.

VENDE-SE MÁQUINA DE COSTURA reta e uma overloque 4 fios. Seminovas, ótimo estado. Fone (49) 8837-5791 ou (49) 8831-0647.

VENDE-SE APARELHOS DE GINÁSTICA. Maiores informações (49) 3622-1934.

VENDE-SE JOGO DE RODAS liga leve, esportivas, aro 13 e com pneus seminovos. Valor R\$ 580,00. Interessados entrar em contato pelo telefone 8870-1313.

VENDE-SE MÁQUINAS SORVETE EXPRESSO, sendo 01 italianinha e 01-kiops compacta ambas em ótimo estado. Aceito troca por camionete ou moto. Ligar para celular (49) 8428-0276 com Volmir.



VENDE-SE DUAS MÁQUINAS semi-industriais de costura. Interessados ligar: (49) 3622-1155. Valor a Combinar.

VENDE-SE BICICLETA COM MOTOR, também faço motorização da sua bike. Ligue e confira (49) 8428-0276 com Volmir.



VENDE-SE um kit com três máquinas de costura, com linhas, uma mesa de madeira, tesoura elétrica, único dono. Entregam as máquinas revisadas. Valor R\$ 1.800,00. Tratar com Amilton (49) 8832-2546.

VENDE-SE MÁQUINA DE LAVAR ROUPA electrolux, 6kg, cerca de um ano e meio de uso e em bom estado de conservação. R\$350,00. Fone (49) 8809-1669.

VENDE-SE 200 pedras de obra e 94 meio fio de oito por um metro. Tratar com Angelo pelo telefone (49) 9922-9488.

VENDE-SE MÁQUINAS DE COSTURA INDUSTRIAIS, reta - R\$700,00, overlock - R\$ 1 000,00, interlock - R\$ 1 100,00, caseadeira - R\$ 4 000,00, botoneira - R\$ 2 000,00. Todas com menos de um ano de uso. Interessados entrar em contato pelo fone (49) 9176-5001 ou 9158-4547.

VENDE-SE MUDANÇA completa. Valor a combinar. Interessados entrar em contato pelo telefone (49) 9940-4655.

PRECISA-SE DE MÓVEIS como pia e mesa. Doações ligar para 49 8852-0736 / 8827-2964 tratar com Marley.

VENDE-SE TORNIO NARDINI Mascote 205, Ano 2006 em ótimo estado de conservação e sem folga no embarramento. Interessados entrar em contato através do fone: (49) 8421 - 9904.

COMPRA-SE esteira elétrica. Interessados entrar em contato pelo telefone (49) 9929-5715.

VENDE-SE UM BALCÃO para açogue de 1,90m valor R\$ 1.000,00. Batedor para bife R\$ 600,00. Moedor de carne nº 10 R\$ 400,00. Interessados entrar em contato com Jandir pelo telefone (49) 8827-7019.

VENDE-SE MÁQUINA de costura industrial da marca Juki. Contato: (49) 9106-9682.

VENDE-SE cama de massagem, cadeira e escada. Itens seminovos. Fone: (49) 9113-7755.

VENDE-SE MÁQUINAS usadas para marcenaria. Interessados entrar em contato pelo telefone (49) 3365-3172 ou 8820-2889.

VENDE-SE BERÇO com cômoda anexada e colchão seminovos por R\$ 160,00. Contato: (4) 9998-5336, 9921-1101 ou 3664-3698 falar com Tânia ou Mauro.

VENDE-SE UM JOGO DE SOFÁ (tecido) seminovo por R\$400,00. Contato: (49) 9940-1095.

VENDE-SE ESTANTE nova, da cor preta e tabaco. Preço R\$ 150,00. Interessados entrar em contato pelo telefone (49) 8885-9232.

VENDE-SE enciclopédia BARSÁ 2004, 22 volumes acompanhado de 4 CDs e 6 DVDs com conteúdo preparatório para vestibular. Preço e forma de pagamento a combinar. Falar com José Carlos pelo telefone: (49) 8869-9284.

VENDE-SE MÓVEIS DE SALÃO DE BELEZA 01 Lavatório, 01 Poltrona, 01 Console Neon, 01 Carinho auxiliar, 01 Cadeirinha com gaveta, 01 Maca para Massagem, 01 Escada Fixa 2 degraus, 01 Mesa manicure com armário, 01 cadeira dupla, 01 esterçizador e alugase a sala comercial. R\$ 1.600,00. Tratar pelo fone: (49) 3664-3137.

VENDE-SE COMPUTADOR POSITIVO completo. Windows XP, Tela LCD 19 polegadas. Valor R\$450,00. Contato pelo fone 49 8870-1313.

VENDE-SE ESTEIRA ELÉTRICA com 3 meses de uso valos R\$ 600,00. Interessados ligar (49) 8891-3707.

VENDE-SE SOM AUTOMOTIVO. 2 bixo papão 4 corneta selenium 2 twitter selenium 1 bateria d caminhao 180 ampere caixa litrada 2 modulos 1 dvd retrátil. Fone: (49) 8806-9803 ou 8417-2042 com Fernando, email: nandow_musico@hotmail.com. Valor a combinar.



COMPRO MESA DE DESENHO com régua paralela, os interessados poderam ligar para (49) 3664-4598 ou pelo email licieliduda@hotmail.com.

VENDE-SE cama com cabeceira em marfin. Centrifuga Müller em ótimo estado. Geladeira Eletrolux branca c/ degelo. Contato pelo telefone (49) 9902-0213 falar com Mara.

VENDE-SE máquina de fazer fraldas motorizada, seminova. Com seladora, corta e sela embalagens de todos os tamanhos. Interessados entrar em contato com Waldemar: (49) 3645-0390 ou 8852-3389.

VENDE-SE máquina de costura industrial reta. Interessados ligar para (49) 8846-8420 falar com Geniane.

EMPREGO

4.1 - OFERTA

PRECISA-SE DE DIARISTA para meio período (manhã) que cozinhe, Salário a combinar. Contato: (49) 9998-5336, 9921-1101 ou 3664-3698 falar com Tânia ou Mauro.

PRECISA-SE de pessoas para trabalhar como auxiliar de produção nas áreas de marcenaria e refrigeração. Ter mais de 18 anos e ter concluído o Ensino Médio. Interessados entrar em contato pelo fone: 49 3664-8100 com Diadrini.

A EMPRESA JJ tem vagas de trabalho. **ÚLTIMAS VAGAS PARA:** Homens maiores de 18 anos função montador com habilitação C, auxiliar de produção, marceneiro, técnico de refrigeração, estoque. Interessados ligar para (49) 3664-8100.

OITO VAGAS PARA AUXILIAR DE PRODUÇÃO 4 vagas para masculino. Interessados comparecer munidos de currículo na empresa Kitimar.

LATICÍNIOS BELA VISTA Empresa com mais de 55 anos no mercado, anuncia vagas para auxiliar de fábrica, operador de empilhadeira e auxiliar de laboratório. Empresa com vários benefícios. Interessados preencher currículo na portaria da empresa ou através do site: www.piracanjuba.com.br

EMPREGO**4.1 - OFERTA****AZEVEDO PROJETO E CONSTRUÇÃO**

CONTRATA: pedreiro e servente de pedreiro interessados ligar no 3664-1703 ou vir até a empresa localizada na Av. Anita Garibaldi, 743 Maravilha/SC.

Rudely Ind. Têxtil seleciona candidatos do sexo feminino ou masculino para Operador de Tear Eletrônico. Interessados comparecer na recepção da indústria para preenchimento de ficha de inscrição.

GERENTE FINANCEIRO

São Miguel do Oeste/SC, Principais atividades:

Gerir o setor financeiro, verificar os processos de controladoria, efetuar a análise de mercado, elaborar planos estratégicos do setor, elaborar os relatórios gerenciais, controle de indicadores, participar de reuniões, delegar as tarefas e passar as orientações.

Requisitos:

- Experiência nas atividades
- Ensino Superior completo em Administração de Empresas ou Ciências Contábeis

- Cursos na área de finanças.

Benefícios: Plano de saúde/Plano Odontológico / Seguro de vida

Regime de contratação: CLT (Efetivo)

Horário: Comercial

Salário inicial: 2.500,00 (com possibilidade de crescimento)

Interessados enviar currículo para: rh.sm.vagas@gmail.com até o dia 21/09/2012

REPRESENTANTE COMERCIAL MORMAI BEBIDAS.

Preferencialmente com carteira de clientes e veículo. Interessados entrar em contato com Bruno (49) 8842-4210.

PROCURA-SE VENDE-

DOR externo ou representante comercial, que tenha carteira de clientes, com experiência e preferencialmente que tenha moto. Interessados entrar em contato com o Bruno pelo telefone (49) 8842-4210.

PROCURA-SE EMPREGADA doméstica para meio período ou dia inteiro. Interessadas entrar em contato pelo telefone (49) 8804-1068 ou (49) 8404-1003.

PRECISA-SE DE SERRALHEIRO para trabalhar em Florianópolis salário fixo com carteira assinada vale alimentação e vale transporte.

PROCURA-SE COSTUREIRA com experiência para trabalhar com máquina reta. Tratar pelo telefone 3664-4675.

Centro Estético Renova contrata: esteticista, cabeleireira e manicure com experiência. Interessadas entrar em contato pelos telefones (49) 8852-5654 ou (49) 9918-6661 com Eliane.

PROCURA-SE rapaz para trabalhar em lavagem de carro. Necessário experiência. Interessados ligar 9134-2710 ou 8848-1874.

PRECISA-SE DE EMPREGADA doméstica para em casa de família em Florianópolis. Necessário experiência comprovada. Salário inicial R\$ 1.400,00. Interessadas ligar para (49) 9923-9210 com Ana Carla.

CONTRATA-SE SENHOR para trabalhar como AUXILIAR nos serviços de ordenha, numa granja no Município de Guatambú/SC, com idade entre 35 a 50 anos. Os interessados devem ligar para (49) 9967-4224.

PRECISA-SE de vendedor externo, com carro próprio. Interessados ligar (49) 8408-7928.

PRECISA-SE DE VENDEDOR externo com disponibilidade para viagem e que tenha carro próprio. Interessados entrar em contato pelo telefone (49) 8820-0702 e falar com Maicon.

PRECISA-SE de vendedoras externas para vender bijuterias no Sistema porta a porta, em toda a região. Tratar com Gilmar pelo telefone (49) 9126-2378.

SINE - SÃO MIGUEL DO OESTE/SC

MASCULINO: operador de retro de pneu | Mecânico de equipamento pesado | Estofador com experiência | Entregador de água | Torneiro mecânico | Auxiliar de lavanderia | Borracheiro | Serviços gerais | Auxiliar de mecânico | Técnico agrícola | Pintor

Pizzaiolo com experiência | Soldador | Montador industrial | Montador de móveis com experiência | Linha de produção | Caixa com experiência | Ajudante de eletricista | Supervisor de leite para São José do Cedro | Serralheiro com experiência | motorista com experiência | garçom e passador de pizza | tutor | eletricista | vendedor interno e externo com experiência.

FEMININO: doméstica meio período | Doméstica dia todo | Cozinheira com experiência | Tutora | Garçonete e passadora de pizza | Vendedora interna e externa com experiência | Manicure/cabeleireira | Diarista | Supervisora de leite para São José do Cedro | Pizzaiola com experiência | Doméstica para morar em Goiania | Cozinheira para São Paulo.

Interessados em preencher as vagas, passar no sine com seus documentos pessoais (carteira de trabalho, identidade e CPF), das 13h às 19h horas. Endereço: Rua Sete de Setembro, 2020 - Centro - São Miguel do Oeste/SC. Telefone p/ contato: (49) 3622-0672 ou (49) 3622-1503.

ASSOCIAÇÃO EMPRESARIAL CDL MARAVILHA/SC

AUXILIAR DE CORTE: Homem com idade entre 18 e 30 anos e carteira de habilitação.

AUXILIAR DE EXPEDIÇÃO: Homem com idade entre 18 e 30 anos e carteira de habilitação.

AUXILIAR DE PRODUÇÃO: Profissional com mais de 18 anos para trabalhar na área de pré-moldados.

AUXILIAR DE PRODUÇÃO: Homem com mais de 25 anos para trabalhar em fábrica de móveis.

AUXILIAR DE PRODUÇÃO: Homem para trabalhar como auxiliar de fábrica. Com urgência.

AUXILIAR DE PRODUÇÃO: Homens e mulheres, não é necessário ter experiência.

AUXILIAR DE TECELAGEM: Homem com idade entre 18 e 30 anos e carteira de habilitação.

CAIXA: Mulher com experiência e disponibilidade de horários.

CONFEITEIRAS: Mulheres com experiência e mais de 25 anos. Com urgência.

ELETRICISTA INDUSTRIAL: Homem com mais de 18 anos, conhecimentos na área elétrica, em quadros de comando, automação e predial. Com urgência.

EMPREGADA DOMÉSTICA: Mulher para trabalhar de segunda a sábado no período matutino. É necessário cuidar de criança e fazer almoço. Com urgência.

ENCANADOR: Homem com experiência. Com urgência.

ENCARREGADO: Homem com conhecimentos gerais em implementos rodoviários (mecânica e solda) e noções em informática.

ENGENHARIA/ARQUITETURA: Profissional que esteja cursando Engenharia ou Arquitetura, possua curso de Auto Cad e programas de desenho. Com urgência.

FAXINEIRA: Mulher com experiência para trabalhar quatro tardes por semana. A empresa oferece carteira assinada e meio salário.

FOTÓGRAFA: Mulher com mais de 18 anos e experiência. Com urgência.

GERENTE: Homem com experiência na área. Com urgência.

INSTALADOR DE ANTENAS: Homem com conhecimentos avançados em informática e experiência na instalação de antenas.

INSTALADOR DE CORTINAS: Homem com carteira de habilitação e experiência.

JARDINEIRO: Homem com experiência para trabalhar em horário comercial. Com urgência.

MECÂNICO: Homem com experiência para trabalhar como mecânico de automóveis em auto center. Com urgência.

MECÂNICO DE REFRIGERAÇÃO: Homem com experiência e disponibilidade para viajar.

MECÂNICO INDUSTRIAL: Homem com curso e conhecimentos na área.

MONTADOR: Homem com mais de 18 anos, com urgência.

PADEIRO: Homem com experiência e disponibilidade de horários.

PEDREIRO: Homem com mais de 25 anos e experiência.

PSICÓLOGA: Mulher com experiência no recrutamento de profissionais e noções de informática.

REPOSITOR/ESTOQUISTA: Homem com idade entre 18 e 30 anos e disponibilidade de horários.

SECRETÁRIA: Mulher com mais de 20 anos, experiência e disponibilidade de horários para trabalhar até o meio dia de sábado.

SERVENTE DE PEDREIRO: Homem com mais de 25 anos, não é necessário ter experiência.

SERVIÇOS GERAIS: Homem, com mais de 18 anos e experiência, para trabalhar com jato de granalha.

SOLDADOR: Homem com mais de 18 anos e experiência.

TÉCNICO DE ENFERMAGEM: Profissional formado, com experiência e carteira do Coren atualizada. Com urgência.

TELEFONISTA: Mulher com mais de 18 anos, experiência e boa dicção.

TORNEIRO MECÂNICO: Homem com experiência. Com urgência.

VENDEDORA: Mulher com mais de 20 anos, experiência ou noções na área de vendas.

VENDEDOR: Profissional com carteira de habilitação e experiência para trabalhar com vendas internas e externas.

VENDEDOR: Homem com mais de 18 anos e noções de informática.

VENDEDOR DE MATERIAIS DE CONSTRUÇÃO: Homem com mais de 18 anos, experiência, noções de informática e em venda de tintas.

VENDEDOR EXTERNO: Profissional com mais de 22 anos e experiência na área.

Mais informações na Associação Empresarial de Maravilha
Av. Araucária, 399, 3º Andar | Centro (49) 3664-0414 - www.aemaravilha.com.br

EMPREGO

4.2 - PROCURA

MOÇA PROCURA EMPREGO COMO BABÁ. Possui 3 anos de experiência como auxiliar de classe. Períodos manhã, tarde ou integral. Contato: (49) 8882-7424.

MOTORISTA - Rapaz tem carteira categoria AC e referência. Interessados entra em contato pelo fone (49) 8843-7539.

Procura-se emprego para **TELEFONISTA OU BALCONISTA.** Interessados ligar para (49) 8876-5214.

PROCURA-SE EMPREGO DE FAXINEIRA. Interessados entrar em contato com a Janete pelo telefone (49) 8800-3447.

PROCURA-SE EMPREGO PARA DOMÉSTICA. Interessados entrar em contato pelo telefone (49) 8414-8096.

PERSONAL TRAINER - Atividade física no conforto de sua casa. Caminhadas e corridas orientadas, ciclismo outdoor, natação para crianças, avaliação física, ginástica localizada, alongamento. Agende sua aula experimental: (49) 99729771 ou e-mail flavia_stc@hotmail.com com Flavia.

AULAS PARTICULARES DE MATEMÁTICA todos os níveis (fundamental, médio e superior), Concursos (matemática, estatística e matemática financeira). (reforço). Interessados entrar em contato pelo telefone: (49) 8864-0602 Professor Luís.

DOMÉSTICA, babá, vendas, garçone ou balconista. CNH AB. Contato: (49) 8890-8895.

CAIXA - Rapaz procura trabalho como caixa ou frentista (c/experiência), em supermercado, como vendedor, estoquista ou auxiliar de produção e serviços gerais. Contatos pelo telefone (49) 8822-4025 falar com Fabio.

EMPREGO

4.2 - PROCURA

TÉCNICA EM GERIATRIA (cuidadora de idosos) oferece o seu trabalho. Interessados entrar em contato pelo telefone (49) 8820-2545 ou (49) 9998-7958.

HOMEM procura emprego em São Miguel do Oeste. Possui curso de operador de empilhadeira. Interessados ligar 9978-9622.

PROCURA-SE EMPREGO de costureira ou diarista. Interessados entrar em contato com Marizete pelo telefone (49) 9960-6115.

DOMÉSTICA - Andrieli procura trabalho ou babá. Interessados ligar no (49) 8804-6858.

JÉSSICA BORDIGNON Procura emprego. 19 anos, solteira. Cursando o 4º semestre de Ciências Contábeis na Universidade do Oeste de Santa Catarina (Unoesc), Pinhalzinho. Telefones para contato: (49) 8813-5556 ou (49) 8821-5638. E-mail: jessica_bordignon@yahoo.com.br. Rua João Regner nº137, Frei Damião, Maravilha/SC.

MOÇA PROCURA EMPREGO para trabalhar como doméstica. Interessados entrar em contato pelo telefone (49) 8878-9976 ou (49) 8807-7835.

MOÇA PROCURA EMPREGO tem facilidade para trabalhar com equipe possui experiência em informática, crediário e atendimento ao cliente. Contato: (49) 8405-6905 ou danielli1994@hotmail.com.

Camila procura trabalho como babá. Contato (49) 8858-4317.

Rafael procura trabalho como vendedor externo. Tem experiência e conhece toda região Oeste. Interessados ligar nos telefones (49) 8422-4745 ou (49) 8837-4731.

MULHER PROCURA EMPREGO de faxineira pelo período matutino, ou três vezes por semana. Interessados entrar em contato pelo telefone (49) 8814-8096.

PROCURA-SE EMPREGO de faxineira. Interessados entrar em contato pelo telefone 8800-3447 e falar com Janete.

MOTORISTA - possui carteira C e experiência. Interessados ligar para (49) 8821-6461.

Cleiton procura trabalho como motorista. Tem carteira categoria AC. Ligar (49) 8843-6405.

SECRETÁRIA - Mariana procura emprego como secretária, vendedora, auxiliar de escritório. Fone para contato 49 8837-7124.

PROCURA-SE trabalho como caixa ou frentista (c/experiência), em supermercado, como vendedor, estoquista ou auxiliar de produção e serviços gerais. contato: (49) 8822-4025 falar com Fabio.

PROCURA-SE emprego na área de segurança ou como motorista. Possui carteira C e curso do MOOP. Tratar com Cacildo pelo telefone (47) 9956-5152.

SERVIÇO EM CONSTRUÇÃO como servente ou pedreiro. Interessados entrar em contato pelo telefone (49) 8433-6574 ou (49) 9944-4425 ou ainda no endereço Rua Cruz e Souza, 348, Bairro São José.

COMPRA-SE cabelos longos, sem química, preferência por cabelos loiros. Telefone (49) 3664-3011.

DOMÉSTICA OU DIARISTA. Interessados entrar em contato pelo telefone (49) 8814-8096.

FAXINEIRA - Janete procura trabalho pela parte da manhã. Contato pelo fone (49) 8800-3447.

Vera procura trabalho como diarista para meio período. (49) 9934-1373.

PROCURA-SE emprego para serviços gerais, somente no turno vespertino. Tem carro e moto. Telefone para contato (49) 8836-1897.

MOÇA PROCURA EMPREGO como faxineira ou para cuidar de criança. Fone: (49) 8405-6905.

MOÇA PROCURA EMPREGO para trabalhar dia inteiro. É cuidadora de crianças e de idosos. Interessados entrar em contato pelo telefone (49) 8438-8733.

DOMÉSTICA Salete Ferraz procura trabalho como doméstica ou faxineira. Contato pelos fones (49) 9960.6062 ou (49) 8458.4032.

PROCURA-SE para admissão imediata: Soldador de solda Tig; serralheiro e ajudante de serralheiro e funeleiro e ajudante de funeleiro. Salário a combinar. Interessados entrar em contato pelos telefones 3664-3755 e 88194779 e falar com Enio.

MOTORISTA - Com CNH categoria D, procura emprego para dirigir caminhão na região de Maravilha. Contato pelo telefone (49) 9922-9488 com Angelo.

CINTIA SECON procura emprego de operadora de caixa, auxiliar de escritório ou telefonista. Tem experiência. Interessados entrar em contato pelo telefone (49) 8891-3707.

SERVENTE DE OBRAS Empresa CONSTROFIL, contrata imediatamente para trabalhar na região de Chapecó. Paga-se: Salário de R\$ 840,00(oitocentos e quarenta reais); Alimentação; Alojamento; Seguro de vida. Interessados comparecer em Chapecó, AV. Nereu Ramos 570 D - sala03, munidos de documentação pessoal, foto, carteira de trabalho até segunda feira dia 27/08/2012, ou entrar em contato pelo telefone (49) 3329-2598.

PEDREIRO COM EXPERIÊNCIA E SERVENTES. A Construtora Oliveira contrata. Interessados entrar em contato pelo fone: (49) 3664-3636.

PROCURA-SE EMPREGO de serviços gerais ou faxineira. Interessados entrar em contato pelo telefone (49) 8814-8096.

SERVIÇOS DE PINTURA, massa corrida, textura e envernizamento. Interessados ligar para (49) 9154 9526.

M A N U T E N Ç Ã O ELÉTRICA e formatação de computador, trabalho bem feito e rápido. Contato: (49) 9906-7864 Anderson.

O LÍDER

Debate político com os candidatos a vice-prefeito de Maravilha e Boja

BRASILEIRA

APICULTURA

A arte de criar alimentos e produzir mais

Faça já sua assinatura!

3621.0103
São Miguel do Oeste

3664.0803
Maravilha

EMPREGO

4.3 - PRESTAÇÃO DE SERVIÇO

DESIGNER FREELANCER oferece serviços: diagramação de revistas, tablôides, logomarcas, outdoors, anúncios, informativos, placas, catálogos. Contato: (49) 8860-9237

SERVIÇOS DE PINTURA, massa corrida, textura e envernizamento. Contato: (49) 9154-9526 com Evandro.

AULAS PARTICULARES de Francês e Matemática (reforço). Interessados entrar em contato pelo tel: (49) 9906-7864 após às 18h.

FORMATAÇÃO DE COMPUTADORES E NOTEBOOK. Formatamos seu computador, deixando como novo. Instalamos softwares atualizados para cada equipamento, jogos e muito mais. Os valores mais acessíveis do mercado. Contato (49) 9917-4721

Faço montagem de móveis e pequenas reformas. Interessados ligar para (49) 8806-1310 com Cleto Feyh.

LAVA-SE todos os tipos de roupas, cobertores e edredon. Interessados entrar em contato pelo fone 49 8808-3346.

SERVIÇOS DE JARDINAGENS, corte de grama e embelezamento de jardins. Interessados entrar em contato pelos telefones (49) 8845-9026 ou (49) 8832-5596.

ALUGA-SE CAMA ELÁSTICA, interessados entrar em contato pelo fone (49) 3664-3498 / (49) 8403-5012 ou (49) 9146-6577 tratar com Evandro ou Marclizete.

PRESTA-SE serviços especializados em escapamento, com preço de fábrica. Interessados tratar pelo telefone (49) 8812-6800 ou na Avenida 7 de Setembro, 983 em Maravilha/SC.

Classificados **O Líder**

**Pensou
em Vender?**



Tá Vendido!

Aqui você tem
O MELHOR
retorno em
MENOS TEMPO!

Anuncie nos
classificados
O Líder e obtenha
ótimos resultados!

CLASSIFICADOS

GRÁTIS

ENVIE PARA:
arte@jornalolider.com.br
ou ligue

49 3621-0103

49 3664-0803

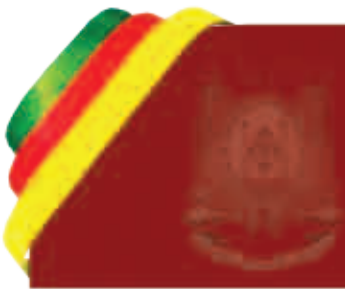

Dia do Gaúcho

Semana Farroupilha

Ao som da gaita e com versos rimados do gaudério, na Semana Farroupilha de 2011, Telmo Pott recebeu a homenagem do CTG Juca Ruivo, por ser um tradicionalista de destaque. A homenagem, acompanhada pelo acendimento da chama crioula,

marcou a abertura da programação da Semana Farroupilha, que aconteceu de 18 a 25 de setembro.

Neste ano, a Semana Farroupilha inicia amanhã (16) e vai até o dia 23. Na quinta-feira (20) haverá a cavalgada com início às 16h. Depois, acontece-

rá uma homenagem ao 8º patrão, Adelino Taffarel. À noite, terá o tradicional jantar do CTG.

No sábado (22) a Cia da Vanera animará o baile. E para encerrar as atividades no domingo (23), a missa crioula será na praça da Igreja Matriz.



Fotos: Arquivo



Danças tradicionalistas são apresentadas pelo CTG

Semana Farroupilha de 2011 homenageou Telmo Pott



A Casa dos Esportes parabeniza a todos os gaúchos pela passagem do Dia do Gaúcho.

Aqui você encontra tudo para evidenciar a tradição gaúcha!

49 3664-0291
casaesportes@mhnet.com.br
Av. Araucária, 450, Centro, Maravilha/SC

**GUAIAÇA - BOTA - BOMBACHA - CHAPÉU
BOINA - SAIA - VESTIDO - COLETE - TAQUETA
BARBICACHO - GARRONEIRA - LENÇO**

Dia do Gaúcho

Indumentária: a característica do gaúcho e da prenda

A pilcha varia para atividades artísticas e sociais, campeira e prática de esportes

Um verdadeiro gaúcho se caracteriza pela sua vestimenta. A pilcha é a indumentária gaúcha tradicional, é utilizada por homens e mulheres de todas as idades.

Nos Centros de Tradições Gaúchas (CTGs), o uso das vestimentas é questão de disciplina, por lei, traje de honra e de uso preferencial inclusive em atos oficiais públicos.

A origem da indumentária gaúcha surgiu nos primórdios da colonização dos pampas e é resultado da união de influências históricas, sociais e culturais adaptadas à realidade, ocupação e trabalho campeiro. Historicamente a indumentária gaúcha pode ser dividida em quatro fases, existindo para cada uma a peça feminina correspondente. O Chiripá primitivo (1730-1820); Braga (idem); Chiripá farroupilha (1820-1865); e a Bombacha (1865 até os dias atuais).

PILCHA FEMININA

Procura não contrastar com o recato da mulher gaúcha, havendo recomendações quanto a mangas, decotes, golas, cabelos, maquiagens, etc.

Vestido: Vestido, saia e casaquinho, de uma ou duas peças, com a barra da saia no peito do pé. Pode ser godê, meio-godê, em panos, em babados, ou evasês.

Saia de armação: Discreta e leve, na cor branca, diferentemente da indumentária típica baiana.

Bombachinha: Ciroulas na cor branca, de comprimento até os joelhos. Pode

ser rendada ou não.

Meias: As meias devem ser longas, brancas ou beges, para moças e senhoras, admitindo-se as coloridas discretas para as gurias (mirins). As mais maduras podem usar meias de tonalidades escuras.

Sapatos: Os sapatos (pretos, brancos ou beges) podem ter salto cinco ou meio salto com tira sobre o peito do pé, que abotoe do lado de fora, para moças e senhoras. As gurias (mirins) usarão sapatos com tira sobre o pé, tipo sapatilha. Também podem ser usadas botinhas fechadas atendendo às respectivas descrições.

A INDUMENTÁRIA

O Movimento Tradicionalista Gaúcho definiu as diretrizes para a Pilcha Gaúcha e define três tipos de indumentária igualmente para peões e prendas: A pilcha para atividades artísticas e sociais; pilcha campeira; pilcha para a prática de esportes (truco, bocha campeira, tava, etc).

PILCHA MASCULINA

Bombacha: A calça de origem turca. São largas na Fronteira, médias no Planalto e estreitas na Serra, quase sempre com "favos de mel". Necessariamente de cós largo, sem alças para a cinta e com dois bolsos grandes nas laterais. Em ocasiões festivas tem cores claras, sóbrias e escuras para viagens ou trabalho.

Camisa: Cores sóbrias ou claras, com padrão liso ou riscado discreto com gola esporte ou social. Mangas

curtas para ocasiões informais ou de lazer e longas para eventos sociais-formais.

Lenço: Atado ao pescoço, de uma ou duas cores ou xadrez miúdo e mesclado. Na cor vermelha, branca, azul, amarelo, encarnado, preto (para luto) e bege. Xadrez de branco e preto é para luto aliviado.

Pala: Diferentemente do poncho, cuja origem é gauchesca e que serve para proteger apenas do frio e da chuva, o pala tem origem indígena e serve para proteger contra o frio, sendo de lã ou algodão, e de seda para proteger contra o calor.

Bota: O uso de botas brancas é vedado.

Guaica (espécie de cinto): Para guardar moedas, palhas e fumo, cé-



A indumentária gaúcha teve início com os trajes indígenas

dulas, relógio e até pistola.

acessório

Esporas: "Chilenas" ou "nazarenes" de prata ou de outro metal.

Chapéu e barbicacho: Usados como proteção contra o sol. Não é recomendado o uso do chapéu em lugares fechados.

Colete ou Paletó: É usado como



A pilcha feminina esbanja tradicionalismo e a elegância das prendas

Arquivo/O Líder

ACESSÓRIOS

Permitidos - Fichu de seda com franjas ou de crochê, preso com broche ou camafeu, chale (especialmente para as senhoras), brincos discretos, anéis (um ou dois), camafeu ou broche, capa de lã ou seda, leque, faixa de prenda ou crachá, chapéu (em ambientes abertos).

Cabelo: O cabelo é preso pela meda-de, para as guriaszinhas (mirim), e para senhoras e moças é feito um coque, mas sempre com uma "presilha".

Da mesma forma que existe para o peão há para as prendas a pilcha para lida campeira e para prática de esportes, sendo semelhante à masculina, inclusive com bombacha (bombacha feminina). Na verdade, não há bombachas de mulher já que, tradicional e historicamente, mulheres nunca usaram roupas (calças) de homens nos campos do Rio Grande ou do Uruguai, Paraguai e Argentina.

STRECK

CORRETORES DE IMÓVEIS

Creci 19604F Creci 18320F

COMPRA | VENDA | TROCA | CONSIGNAÇÃO
www.imobiliariastreck.com.br

(49) 3664-3026

CORRETORA DE SEGUROS

Susep 0504241058878-4

TODOS OS RAMOS
www.coligacaoseguros.com.br

STRECK "SEU IMÓVEL MAIS SEGURO"

Área Vip



Renata Teresa Mattia

E-mail: vip@jornalolider.com.br



Olançamento da coleção primavera/verão foi o maior sucesso na Cabana Bis, no último sábado (08). Na ocasião, foi oferecido um coquetel e uma ampla diversidade de opções em produtos do ramo do vestuário e demais acessórios. Durante todo sábado, os clientes conferiram

as novidades e tendências da nova estação!

Lindas peças das marcas M.Officer, Oh Boy!, Fórum, Carmim, KNT, Princesa Camisaria, entre outras marcas oferecidas pela empresa, compõem os mais belos looks, com a leveza, transparência, estampas, texturas e o colorido das peças que fazem a tendência da

moda deste verão. Um mix diversificado para homens e mulheres de bom gosto.

As sócias Marina e Andréia e familiares, bem como a colaboradora Natália, comemoraram e agradeceram primeiramente a Deus e também a sua grande cartela de amigos e clientes que prestigiam e conceituam a

Cabana Bis. "Eles vem abrilhantando cada vez mais, com ideias inovadoras e pensando sempre no melhor para seus clientes. E a cada dia que passa, o interesse em atender as necessidades dos clientes fica ainda maior, já que são eles a razão da existência e do sucesso da empresa", salienta Marina.

Fotos: Divulgação



Cliente Joice prestigiou o lançamento da coleção

A coleção agrada tanto a mãe, quanto a filha

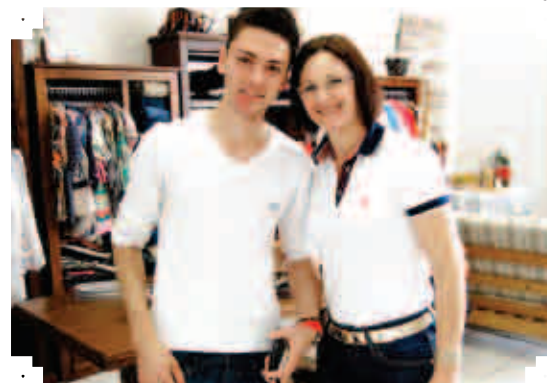

A moda masculina também está maravilhosa



Divulgação



No último sábado (08), aconteceu em Chapecó o 'Evento Cor de Rosa'. O encontro reuniu quatro diretoras tops de vendas independentes Mary Kay: Gilmara Filippi Viccari, Regina Filippi, Tatiane Horn e Marilene Von Der Osten.

Tatiane e Marilene vieram de Curitiba/PR para a realização do evento no Oeste catarinense, e também estiveram presentes em Maravilha.

A finalidade do encontro foi mostrar as ótimas oportunidades que a empresa proporciona para suas consultoras de beleza.

Gilmara e Tatiane conquistaram um GM/Vectra e uma Fiat/Freemont, ambos cor de rosa, por se dedicarem à carreira independente Mary Kay.

Fotos Zanotto

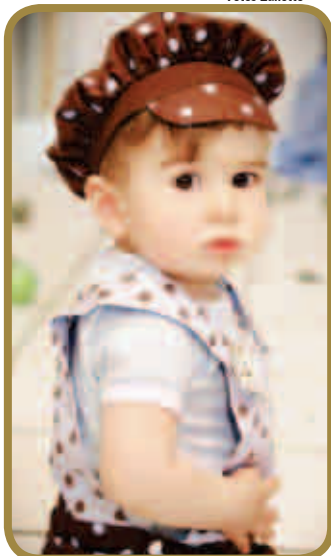

O belíssimo Pedro Henrique completou o seu primeiro aninho na última segunda-feira (10). Que os anjinhos da guarda estejam sempre ao teu lado, trazendo-lhe muitas felicidades, paz amor e saúde. Quem deseja todas essas felicitações são os papais Gilmar e Regina Ribeiro. Muitas felicidades a vocês!

Renata Mattia/O Líder



Neste domingo (16) quem completa mais um ano de vida é o meu pai Renato Mattia. Um cara de caráter, sempre pronto para ajudar a todos com muita serenidade e paz no coração! E neste dia especial quero lhe desejar muitas felicidades e dizer do orgulho que sinto de poder compartilhar ótimos momentos contigo. Que Deus sempre te abençoe. Com muito amor, Renata e Nolte Mattia.

"Em tempo de paz convém ao homem serenidade e humildade; mas quando estoura a guerra deve agir como um tigre!"
(William Shakespeare)

Aos nossos leitores um excelente final de semana e até a nossa próxima edição!

Variedades



Moda & Estilo

Karine Müller

✉ E-mail: simone@jornalolider.com.br

Fotos: Divulgação



Olá queridas leitoras, hoje vamos falar de uma peça muito especial, que tem muitas formas e estilos. É confeccionado em tecidos nobres, despojados, com texturas, alfaiataria e muitos outros, combinando com qualquer ocasião, os shortinhos já estão presentes na primavera e vem com tudo para o verão 2013.

Na primavera são combinados com camisas de seda, blazers ou cardigans para os dias de pouco frio, as pernas ficam a mostra, enganando o frioziinho com uma blusa quentinha de manga longa.

São usados com botas, tênis, sneakers, sapatilha, chinelinhos, sandálias de salto alto, tudo vai depender do seu bom senso em usar o shortinho de forma correta para cada ocasião.

Os modelos mais procurados para este verão não poderiam ser outros que não os shorts de renda guipir, delicados e chiques eles estão fazendo a cabeça de todas as mulheres, afinal de contas a renda é uma tendência marcante que está garantindo o seu espaço no mundo da moda há tempo.

Os shortinhos de alfaiataria acompanham o estilo mais social e são confeccionados em vários comprimentos possibilitando a criação de looks maravilhosos para o trabalho.

Outra opção que não fica de fora em nenhum verão são os shortinhos jeans que nesta estação também acompanham a tendência destroyed, com muitas tachinhas e texturas manchadas.



A infinidade de opções pode agregar muito valor ao seu estilo, escolha já os seus use a abuse dos shortinhos neste verão!!

CINEMA EM CASA

Título: **Reis e Ratos**

Gênero: Comédia, Policial

Duração: 1h51

Direção: Mauro Lima

Atores: Rodrigo Santoro, Seu Jorge, Cauã Reymond

Sinopse: Depois que um coreto de uma pequena cidade é destruído por uma misteriosa bomba no interior no Rio de Janeiro, um cantora (Rafaella Mandelli), que seria a principal vítima, descobre que o enigmático locutor Hervé (Cauã Reymond) foi o responsável por sua salvação. Mas o mediúnico funcionário da rádio não fazia ideia de que estaria atrapalhando os planos de desestabilizar o Brasil, arquitetados por Troy Sommerset (Selton Mello), agente da CIA, e o Major Esdras (Otávio Muller), auxiliados pelo meliante Ronny Rato (Rodrigo Santoro). E tudo isso acontecendo nos dias que antecedem o Golpe Militar de 64.

Onde encontrar: Lotérica Banca da Sorte



Título: **O Código**

Gênero: Ação, Suspense

Duração: 1h34

Direção: Boaz Yakin

Atores: Jason Statham, Robert John Burke, Chris Sarandon

Sinopse: Luke (Jason Statham) é um ex-policial durão que salvou uma menina oriental (Catherine Chan) das mãos de bandidos dentro de um trem do metrô. O único problema é que ele não fazia ideia de que ela era portadora de uma informação extremamente importante, capaz de mobilizar a máfia russa, chinesa e ainda policiais corruptos. Agora, ele também tem o que todos querem e vai defender com a própria vida para que a justiça seja feita, nem que para isso seja necessário começar uma guerra urbana.

Onde encontrar: Videomax



Games *Henrique Hübner*



Batman Arkham City Theme

Batman Arkham City Theme for Windows 7 é um tema para deixar o seu computador com a cara do mais recente game do homem morcego. Com ele você terá um desktop personalizado e com todo o visual obscuro de Batman: Arkham City.

O jogo, sequência do aclamado Batman Arkham Asylum, traz vários dos personagens mais famosos da série Batman, além

de mapas gigantescos.

Ao contrário do primeiro game, você não ficará preso entre os muros do asilo, mas sim percorrerá boa parte de Gotham City. E para entrar de vez no clima do Batman Arkham City, nada como personalizar o seu desktop e deixar que os personagens do jogo tomem conta da tela do seu computador.

Fotos: Divulgação



É isso aí galera, mais uma dica de game imperdível!!!

Até semana que vem!

Variedades



Curiosidades

Qual é a ave mais inteligente do mundo?

Definitivamente o corvo. São aves que têm um complexo sistema social. Acasalam para toda a vida e estabelecem amizades. São aves cantoras; usam o canto para conquistar a fêmea e afastar outros machos.

Conseguem brincar e divertir-se, o que já um sinal que revela a sua inteligência. No seu habitat natural, os corvos alimentam-se das carcaças de animais mortos. Tal como outros animais, enterram a comida para ser utilizada em tempos difíceis.

Só que o fazem de forma mais elaborada do que os outros. São capazes de fazer esconderijos falsos para despistar os outros corvos que pretendem desenterrar a comida.

Testes feitos em cativeiro são reveladores da capacidade destas aves para resolverem problemas e até utilizarem um computador com écran tátil.

Também nas cidades já deram provas da sua argúcia: os corvos agarram nas nozes, deixam-nas cair das alturas em cima das passadeiras dos peões, esperam que os pneus dos carros lhes quebrem a casca ao passarem-lhes por cima, e depois quando o sinal fica verde para os peões, atravessam com eles as passadeiras e vão recolher o miolo das nozes.

Fonte: Portais Ws

Fotos: Divulgação



Qual o menor mamífero do mundo?

O musaranho pigmeu, é considerado o menor mamífero terrestre não-voador, ele pode ter apenas 52 mm de comprimento (pouco mais de 5 cm), mais uma cauda de 30 mm. Gosta de lugares úmidos, passa o dia escondido entre as pedras, debaixo das raízes das árvores ou em pequenas tocas. À noite sai para caçar insetos, aranhas, vermes e larvas. Apesar do tamanho, é um animal valente e agressivo. Tem bom apetite e é capaz de comer em poucas horas uma quantidade maior que seu próprio peso. Isto é fundamental pra a sua sobrevivência. Um musaranho pigmeu não sobreviveria se ficasse mais de dez horas sem comida. Ele detesta a luz e o calor e morreria se ficasse exposto à luz do dia por um período longo. Quando ameaçado, o musaranho pigmeu expele um cheiro forte, almiscarado, que desencoraja os carnívoros. Ele emite um som parecido com piado e os filhotes quando nascem são cegos e pelados, mas se tornam independentes em menos de um mês.



Oportunidades

Concurso para o Corpo de Bombeiros oferece 274 vagas

Estão abertas as inscrições para o concurso público que prevê o ingresso de 274 soldados no Corpo de Bombeiros Militar de Santa Catarina. Desde quinta-feira (06), até o dia 05 de outubro, as inscrições devem ser feitas apenas pela internet, no site do concurso.

Desde de janeiro de 2011, o Corpo de Bombeiros já incluiu 265 novos servidores, entre praças e oficiais. A previsão é de que outros 540 ingressem até o final de 2013. Para o secretário de Estado da Segurança Pública, César Augusto Grubba, os números demonstram a preocupação do Governo do Estado em manter a política de reposição de efetivos. "Trabalhamos para assegurar investimentos e ações que se fazem necessárias para o suporte operacional dos serviços do Corpo de Bombeiros Militar", afirmou o secretário.

Os vencimentos variam de R\$ 1.943,68, a partir do primeiro mês do curso de formação, a R\$ 2.435,51, após a conclusão. As provas objetivas e discursiva serão no dia 11 de novembro em um dos sete municípios: Canoinhas, Chapecó, Florianópolis, Joaçaba, Joinville, Lages e São Miguel do Oeste, escolhida pelo candidato ao preencher a ficha de inscrição.

Para frequentar o Curso de Formação de Soldados, o candidato aprovado deverá ter entre 18 e 30 anos até a data da matrícula, possuir formação superior em qualquer área e carteira de habilitação, no mínimo, "B". Após aprovado na prova intelectual, o candidato passa também por um questionário de investigação social, avaliação física e psicológica.

O secretário-adjunto da Segurança Pública, coronel PM Fernando Rodrigues de Menezes; o sub-comandante do Corpo de Bombeiros Militar, coronel BM Gladimir Murer, e oficiais da corporação também participaram do ato.

Livros

Livro: As mulheres que correm com os lobos
 Autora: Clarissa Pinkola Estés
 Editora: Rocco
 Onde encontrar: Livraria e Papelaria Estrela



Livro: As mulheres e o dinheiro
 Autora: Suze Orman
 Editora: Nova Fronteira
 Onde encontrar: Videomax

Livro: As histórias que me ensinaram a viver
 Autor: Jorge Bucay
 Editora: Sextante
 Onde encontrar: Cia do CD



Livro: O morro dos ventos uivantes
 Autor: Emily Brontë
 Editora: Martin Claret
 Onde encontrar: Livraria e papelaria Millenium

Variedades

CINEMA ... PROGRAME-SE!



CINE PEPERI



O Ditador
Exibição: Sáb (15), Dom (15), Qua (19) e Qui (20) às 21h30.
Elenco: Sacha Baron Cohen, Anna Faris, Ben Kingsley
Direção: Larry Charles
Gênero: Comédia
Duração: 1h23

Sinopse: A heróica história do General Aladeen (Sacha Baron Cohen), ditador da República de Wadiya, localizada no norte da África. Ele dedica sua vida inteira a garantir que a democracia jamais chegue ao seu país, enquanto ergue estátuas em sua homenagem e cria seus próprios Jogos Olímpicos. Quando a comunidade internacional suspeita que Wadiya está construindo uma arma nuclear, ele é intimado a se explicar na sede da Organização das Nações Unidas, nos Estados Unidos. Mas seu encontro com a democracia americana não se passa exatamente como ele esperava.



O que esperar quando você está esperando
Exibição: Sáb (15), Dom (15), Qua (19) e Qui (20) às 19h.
Elenco: Anna Kendrick, Ben Falcone, Brooklyn Decker, Cameron Diaz, Chace

Crawford
Direção: Kirk Jones
Gênero: Comédia
Duração: 1h40
Sinopse: Em O Que Esperar Quando Você Está Esperando, seis casais passam pelos problemas e pelas alegrias da gravidez e do parto. Chris Rock (Gente Grande) será Vic, o líder do grupo de homens que serão pais em breve, ensinando-os o que sabe sobre paternidade. Anna Kendrick (A Saga Crepúsculo, 50%, Scott Pilgrim Contra o Mundo) vai interpretar Rosie, que engravida depois de reencontrar um ex-namorado. Brooklyn Decker (Esposa de

Mentirinha) será a esposa de um homem mais velho que passa tranquilamente por uma gravidez de gêmeos, para terror de suas amigas. Cameron Diaz (Professora Sem Classe) será uma mulher de 42 anos que tem o próprio programa televisivo de perda de peso.

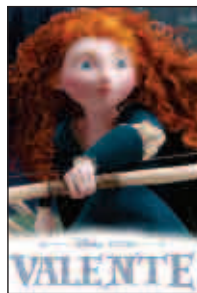

Valente
Exibição: Sab (15) e Dom (16) às 14h e 16h30.
Elenco: Kelly MacDonal, Billy Connolly e Emma Thompson.
Direção: Mark Andrews e Brenda Chapman.
Gênero: Animação/Aventura/Comédia

Duração: 1h50
Sinopse: A jovem princesa Merida não quer saber da vida de realeza e não gosta nem de pensar em ser apenas mais uma esposa para o filho de algum lorde. Indo contra as tradições e os costumes, ela desafia seus pais ao perseguir o sonho de se tornar uma arqueira e, com isso, coloca em risco o reinado de seu pai, o Rei Fergus.

PÁTIO SHOPPING CHAPECÓ



Abraham Lincoln: Caçador de Vampiros
Exibição: Todos os dias às 19h e 21h10.
Elenco: Benjamin Walker, Dominic Cooper, Anthony Mackie.
Direção: Timur Bekmambetov

Gênero: Ação, Fantasia, Terror.
Duração: 1h45
Sinopse: Nancy Lincoln (Robin McLeavy) é a mãe do presidente Abraham Lincoln (Benjamin Walker) e foi assassinada por uma criatura sobrenatural. Incofomado com o fato, ele declara uma guerra sem piedade contra os seres das trevas e começa a destruir todos os vampiros e

os escravos que os ajudam. Dirigido por Timur Bekmambetov (O Procurado) e estrelado por Benjamin Walker, Dominic Cooper e Mary Elizabeth Winstead.



ParaNorman
Exibição: Todos os dias às 13h30, 15h20 e 17h10.
Elenco: Kodi Smit-McPhee, Anna Kendrick, Casey Affleck
Direção: Sam Fell, Chris Butler
Gênero: Animação, Aventura, Comédia

Duração: 1h33
Sinopse: Norman Babcock (Kodi Smit-McPhee) é um garoto que consegue ver e falar com os mortos. Entretanto, o único que acredita em suas habilidades é Neil, um amigo excêntrico. Um dia, o tio de Norman conta sobre um importante ritual anual realizado na cidade, com o objetivo de protegê-la de uma maldição jogada por uma bruxa séculos atrás. Norman resolve ajudar no ritual, mas as coisas não saem como planejado e uma nuvem mágica faz com que os mortos se levantem das tumbas da cidade.

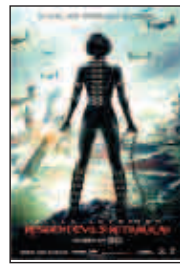

Resident Evil 5: Retribuição
Exibição: Todos os dias às 14h, 15h50, 17h40, 19h30 e 21h20.
Elenco: Milla Jovovich, Sienna Guillory, Michelle Rodriguez
Direção: Paul W.S. Anderson

Gênero: Ação, Terror, Ficção científica
Duração: 2h08
Sinopse: O terrível vírus desenvolvido pela Umbrella Corporation continua a causar estragos por toda a Terra, transformando as pessoas em zumbis famintos por carne humana. Alice (Milla Jovovich) é a última esperança da espécie humana e lidera um movimento de resistência.

De Tóquio a Nova York, passando por Washington e Moscou, ela persegue os responsáveis pela infecção.



O Legado Bourne
Exibição: Todos os dias às 14h, 16h30, 19h e 21h30.
Elenco: Jeremy Renner, Rachel Weisz, Edward Norton.
Direção: Tony Gilroy
Gênero: Espionagem, Ação, Suspense

Duração: 2h
Sinopse: Inspirado nos livros de Robert Ludlum, O Legado Bourne traz uma história totalmente original que envolve o universo do personagem Jason Bourne - interpretado por Matt Damon nos três primeiros filmes da franquia. A trama gira em torno do agente Aaron Cross (Jeremy Renner), que passou pelo mesmo tipo de recrutamento de Bourne no misterioso programa conhecido como Treadstone. Escrito e dirigido por Tony Gilroy, o longa conta com as presenças de Rachel Weisz, Edward Norton, Oscar Isaac, Joan Allen e Albert Finney no elenco.

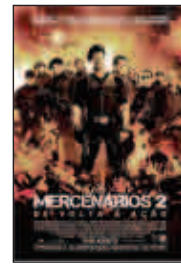

Os Mercenários 2
Exibição: Todos os dias às 14h, 16h10, 18h20 e 20h30.
Elenco: Sylvester Stallone, Jason Statham, Jet Li.
Direção: Simon West
Gênero: Ação, Aventura

Duração: 1h45
Sinopse: Após o brutal assassinato de Tool (Mickey Rourke) durante uma missão, a turma de mercenários se reúne mais uma vez em busca de vingança. Ao mesmo tempo, a bela filha de Tool, Fiona, busca fazer justiça com as próprias mãos, mas acaba sendo capturada. Barney Ross (Sylvester Stallone) e companhia tentarão salvá-la.

ANIVERSÁRIOS



Neste domingo (16), quem comemora mais um ano de vida é Elias Carlotto de Bom Jesus Do Oeste. E nós não poderíamos deixar de agradecer e dizer o quanto te amamos, o senhor é nosso exemplo de vida, sempre nos fazendo sorrir. Parabéns! Com carinho, dos familiares.



Jorge Grando
Parabéns pelo aniversário comemorado ontem (14). Muitas felicidades, saúde e que Deus lhe ilumine sempre! Com amor, familiares e amigos!

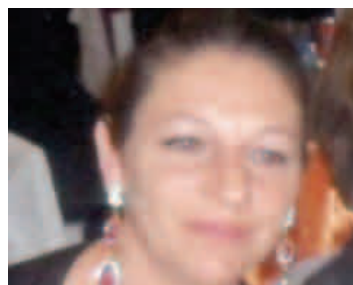

Quem também comemorou o seu aniversário na última quarta-feira (14) foi a Marcleana Grando. Muitas felicidades. Com amor, familiares e amigos!

Receita

Torta de purê com frango

Ingredientes

- 1 kg de batata cozida e amassada
- 700 g peito de frango cozido e desfiado
- 1 lata de milho
- 1 pacote de queijo parmesão ralado
- 1 cebola média ralada
- 1/2 colher de sopa de margarina
- 1 requeijão de bisnaga tipo "catupiry" ou requeijão de copo
- 200 ml de leite
- 1 colher (sopa) óleo
- Gema de um ovo

Salsinha, cebolinha, orégano e sal a gosto.

Modo de preparo

Frite a cebola ralada em uma colher de óleo, acrescente o frango cozido e desfiado, a lata de milho e os temperos a gosto e deixe refogar até que esteja completamente macio. Reserve. Após amassar as batatas que já foram cozidas, tempere-as com sal e leve ao fogo baixo com 200 ml de leite, a margarina

e o queijo ralado até que desgrude do fundo da panela, em uma travessa coloque a metade do purê, depois o recheio de frango e por cima deste coloque o requeijão sem apertar e de modo desproporcional e por último o restante do purê. Pincele com uma gema de ovo levemente batida e polvilhe com queijo ralado e/ou cebolinha verde picadinha. Leve ao forno por mais uns 10 minutinhos. Sirva quente!!!



Divulgação

Variedades

SEGUNDA

Edgar e Laura conversam como amigos. Praxedes manda Zé Maria provar que é trabalhador para sair da cadeia. Frederico chega ao Alheira e não reconhece Diva. Albertinho engana Isabel para que ela o deixe dormir na casa de madame Besançon. Edgar descobre que Laura dava aulas na biblioteca. Mário, Diva e Frederico decidem a peça que irão estrear no teatro.

GLOBO

TERÇA

Isabel não acredita no pedido de Albertinho, mas fica lisonjeada. Edgar conta para Guerra que os moradores do cortiço estão morando no morro da Providência. Isabel enfrenta dois capoeiras para defender Albertinho. Constância procura Bonifácio para pedir um cargo no governo para o marido. Berenice pede para padre Olegário ajudar a tirar Zé Maria da cadeia. Etelvina e Percival levam Guerra para conhecer os moradores que estava procurando.

QUARTA

Zé Maria tenta convencer Praxedes de que a ficha não pertence a ele. Jonas fica apreensivo com as denúncias que Guerra faz no jornal. Constância fica perplexa ao ver que Edgar sabe que Laura dá aulas na Biblioteca Nacional. Bonifácio manda Fernando assinar alguns documentos de uma companhia elétrica. Diva implica com Eliete, assim que ela se apresenta no teatro. Laura encontra uma foto de uma atriz nos pertences de Edgar.

QUINTA

Constância destrata Isabel. Fernando estranha as atitudes de Albertinho. Padre Olegário convence Praxedes a libertar Zé Maria. Alice desconfia de que Laura esteja apaixonada por Edgar. Mário elogia a reportagem de Guerra. Edgar desconfia de que alguns negócios de Bonifácio tenham procedência duvidosa. Albertinho tenta se explicar para Isabel. Albertinho discute com Constância por causa de Isabel.

SEXTA

Constância e Bonifácio se beijam. Laura destrata Edgar. Constância exige que o Senador mande notícias do governo para seu marido. Isabel decide contar a verdade para Zé Maria. Edgar exige conversar com Laura. Zé Maria começa a construir sua casa no morro. Isabel pede o endereço de Laura para Albertinho. Mário repreende Frederico e Diva durante o ensaio da peça. Berenice diz a Zé Maria que não vai deixar de lutar por ele.

SÁBADO

Isabel não conta para Laura que se envolveu com Albertinho. Constância fala que o filho terá que provar a ela que não está mais com Isabel. Edgar observa Laura encantado. Assunção e Constância comemoram o novo cargo que ele recebeu. Praxedes conta para a família que não existe mais a possibilidade de ele ser transferido. Neusinha entrega um creme de Diva para Eliete usar e provoca uma discussão entre as duas.

Penha tenta saber sobre a viagem de Lygia. Cida não gosta de ver Elano e Stela se beijando, e Conrado fica com ciúmes da namorada. Rosário afirma a Sidney que descobrirá o segredo que Chayene tem sobre Fabian. Conrado diz a Máslova que vai tirar Elano do seu caminho. Penha fica sensibilizada com os elogios de Lygia lhe faz. Sandro cai em um buraco e encontra a cadelinha de Jéssica.

GLOBO

Cida avisa a Elano que Sarmento está em sua casa. Penha não consegue contar para Lygia sobre seu romance com Gilson. Dinha diz a Heraldito que vai avisar a polícia se não conseguir falar com Inácio. Chayene procura Inácio. Sarmento tenta convencer Cida a ajudá-lo a fugir. Inácio diz a Tom que não quer mais fingir ser Fabian. Sarmento prende Cida no banheiro e a rouba. Penha é fotografada beijando Gilson.

Rosário fica furiosa com Inácio. Fabian entra em pânico ao ver que está no palco. Tom tenta contornar a situação com os jornalistas, mas Chayene atrapalha a entrevista. As fabianáticas correm atrás de Chayene. Tom afirma a Inácio que a vida dele não será mais a mesma. Lygia reclama por Penha ter mentido para ela sobre Gilson. Humberto declara seu amor a Ariela. Gentil diz que descobrirá tudo sobre o sócia de Fabian.

Laércio informa a Chayene que Socorro é sua nova estrela. Brunessa reage com despeito aos elogios de Rodinei para Liara. Gilson fica inconformado com a decisão de Penha em se separar dele. Cida decide processar a família Sarmento. Isadora anuncia seu namoro com Niltinho. Gilson fala para Lygia que terminou seu relacionamento com Penha. Máslova aconselha Conrado a pedir Cida em casamento.

Gilson encontra Samuel desacordado. Cida conversa com Elano sobre o processo. Sarmento sofre na cadeia. Penha apoia Lygia ao saber do acidente de Samuel. As bailarinas de Socorro chegam para o ensaio e Chayene se entristece. Penha e Lygia chegam ao hospital onde Samuel está internado. Isadora não deixa Helena humilhá-la por causa de Niltinho. Inácio fica irritado com a repercussão do caso Fabian.

Rosário se recusa a ouvir Inácio. Laércio e Socorro estranham o comportamento de Chayene. Rosário, Penha e Cida sentem faltam umas das outras. Sandro afirma para Voleide que conseguirá salvar a sede da Associação de Moradores do Borralho. Brunessa fica atenta a uma discussão entre Liara e Rodinei. Kleiton procura Tom. Lygia aconselha Liara a aceitar Rodinei do jeito que ele é.

Carminha manda Valdo descobrir com quem Nina deixou suas fotos beijando Max. Jorginho fica incomodado ao saber que Nina vai se encontrar com Tufão. Olenka não deixa Beverly ensinar Cadinho a dançar. Carminha garante a Max que conseguirá acabar com a reputação de Nina. Valdo descobre que Débora está com as cópias das fotos de Carminha. Adatao chega em seu quarto e Muricy esconde Leleco embaixo da cama. Olenka passa a noite com Cadinho.

GLOBO

Nilo e Tonelada assustam Débora. Lucinda avisa a Jorginho dos planos de Max. Nilo consegue pegar as fotos que estão com Débora. Darkson repreende Tessália por chorar pelo ex-marido. Adatao chega na cozinha e Janaína avisa a Muricy e Leleco. Jorginho tenta acalmar Débora e fica arrasado ao saber que Nilo pegou as fotos que estavam com ela. Nina decide ir ao banco pegar suas cópias das fotos de Carminha e Begônia, Betânia e Valdo a acompanharem.

Carminha faz a cabeça de Tufão contra Nina. Jorginho acredita que pode convencer o pai de que Carminha está mentindo. Nilo chora por causa do carro que Lucinda destruiu. Tufão conta para toda a família que Nina é Rita e Carminha fica satisfeita. Lucinda aconselha Jorginho a conversar com Tufão. Cadinho convida Verônica, Noêmia e Alexia para morar com ele no Divino.

Nina explica a Tufão que queria que Carminha pagasse pelo que ela fez com seu pai. Jorginho tenta defender a namorada para a família. Nina conta sua história para Tufão e implora que ele acredite nela. Muricy defende Carminha e expulsa Jorginho da mansão. Jorginho fala para Nina que vai denunciar Carminha para o pai. Leandro é contratado pelo Flamengo e Roni fica abalado quando percebe que o amigo sairá do Divino.

Carminha cuida de Tufão. Nina tenta convencer Ivana de que Carminha está mentindo. Jorginho e Nina decidem se afastar de toda a família dele. Tufão pede para Carminha voltar para casa e Max fica contrariado. Verônica, Noêmia e Alexia descobrem que Cadinho tem uma conta na Suíça e decidem morar com ele no Divino. Tessália aceita namorar Darkson. Suelen observa Leandro deixar o Divino. Carminha repreende Janaína e Zezé na cozinha.

Max e Carminha brigam e Ivana flagra os dois. Nilo descobre que Nina e Jorginho vão viajar. Zezé implica com Janaína por pensar em conquistar Tufão. Nina fica arrasada ao saber que Carminha voltou para a mansão. Leandro expulsa Suelen de sua casa. Cadinho fala para suas mulheres que elas terão que trabalhar. Verônica diz que vai ajudar Monalisa a ser refinada. Débora elogia Iran. Leandro fala para Roni que não quer perder sua amizade.

Edu convida Tônia para jantar. Luma se ressentente. Otávio (Martim) sofre com a venda das terras e pede a Décio que o acompanhe a casa de Valéria. Fausto pede que Evaldo resgate Tavinho antes de Big Blond. Novais diz a Otávio (Martim) que a sua chefia na Organização acabou e manda que Golias o vigie.

NA RECORD

Martim (Otávio) descobre e propõem a Big Blond que assumam a chefia do Brasil. Big Blond diz que isso é possível se revelar a Dallas o paradeiro de Eliza. Novais descobre que Otávio (Martim) deixou o hotel e se inquietou.

Geraldine volta de viagem e diz a Cláudia que virou uma mulher de negócios. Otávio (Martim) desvia do carro de Golias e segue para ver Tavinho. Martim (Otávio) acompanha Big Blond e explode ao ver que a residência de Valéria está repleta de seguranças. Otávio (Martim) não consegue ver Tavinho e fica impressionado com o cerco, mas acusa Eliza de ter armado tudo.

Décio pede uma ambulância para levar Teresa e Tavinho para longe da casa. Espantado, Novais acredita que Otávio (Martim) armou para a Organização quando vê Big Blond. Eliza e Otávio (Martim) fogem e Toga e Martim (Otávio) os seguem. Desesperada, Yara sofre ao ver que Evaldo não conseguiu recuperar Tavinho. Otávio (Martim) e Eliza são surpreendidos por Toga e Martim (Otávio).

Novais comunica a Martim (Otávio) que Dallas já sabe das identidades trocadas e que ele deve retornar ao hotel. Valéria diz a Eliza que não sabe onde a Teresa está. Big One afirma que Martim (Otávio) é seu melhor agente e o transforma em chefe da Organização. Marina concorda em hospedar Otávio (Martim) e Eliza, a pedido de Valéria. Martim (Otávio) exige o retorno de Big Blond à Organização como seu braço direito e Dallas concede.

NÃO HÁ EXIBIÇÃO.

Mário e Paulo ficam de castigo durante o recreio. Paulo diz que não vai falar para seu pai vir à escola. Laura fala que está sentindo dó de Mário e Paulo, ao vê-los de castigo. José vai conversar com Helena na escola. Helena afirma a José que Cirilo é tão bom, que é ingênuo e cai nas brincadeiras dos colegas. Valéria imagina que é a Bela Adormecida, ganha um beijo de Davi e acorda. José conta a Helena que Cirilo andava muito estranho.

NO SBT

Helena revela que os alunos falaram sobre um tônico embelezador que o ajudaria a conquistar Maria Joaquina. José pergunta se os colegas foram preconceituosos com seu filho e fica preocupado com a ingenuidade do garoto. Suzana vai até a sala de música e comenta com Matilde que Valéria é uma aluna muito difícil. Suzana afirma que todas as travessuras que Mário apronta saem da cabeça de Valéria.

Suzana afirma que seria bom Valéria ser expulsa da escola. Suzana e Matilde procuram Valéria pelo pátio, pois querem pegá-la no flagra. Inês conta a Carmen que Frederico vai ser transferido para outra cidade. Valéria e Bibi arquitetam plano para atrapalhar o jogo dos meninos. Suzana leva uma bolada na cabeça e cai no pátio. Carmen pergunta a Inês por que elas não vão se mudar com o pai. A menina pergunta quanto tempo vai ficar sem ver o pai.

Helena pergunta a Olívia se ela tem provas contra Valéria. Olívia afirma que Valéria está sempre metida em confusões. Bibi, Laura e Marcelina vão testemunhar a favor de Valéria. As meninas contam que Valéria estava procurando o brinco que havia perdido no pátio. Cirilo pergunta a Helena como foi a conversa com seu pai. Helena afirma ao garoto que já foi tudo resolvido. José comenta com Paula que Cirilo é um garoto muito ingênuo.

Carmen conta à professora que seu pai vai ser mandado para outra cidade. A pedido de Helena, Mário e Paulo ajudam Graça na cantina. Paulo e Mário chegam à sala de toca e todos começam a rir. Suzana conta a Matilde que conversou com Olívia, que disse que tem que pegar Valéria em flagrante. Laura e Alcília decidem montar uma barraca de limonada na praça para ajudar Carmen, que agradece às amigas pela iniciativa.

NÃO HÁ EXIBIÇÃO.

Variedades

HORÓSCOPO - 16 A 22/09

ÁRIES

Criar uma nova forma de realizar o seu trabalho pode fazer com que se destaque. Atividades em grupo também estão favorecidas e vão render melhores resultados. No entanto, fique bem longe de fofocas e conversar improdutivas. Boa semana para dar mais atenção à sua saúde.

TOURO

Procure se aperfeiçoar e expandir seus conhecimentos, isso ajudará bastante no seu trabalho. Procure envolver os colegas em suas atividades, forme alianças com aqueles que partilham dos mesmos objetivos e querem progredir. Bom momento para reunir amigos e parentes. Momentos ao lado deles serão divertidos.

GÊMEOS

Procure organizar as suas finanças, é hora de cortar gastos desnecessários e até pensar em reduzir despesas familiares. Semana propícia para transformar planos em ações, pois estará com pensamento ágil e saberá vender suas ideias, fazendo com que os outros abracem seus projetos.

CÂNCER

Prepare-se para receber pressões e cobranças no serviço, mas não deixe que isso afete seu humor. Mantenha o foco em suas atividades e vai conseguir dar a volta por cima. Pode ser que algum parente peça ajuda, inclusive financeira. Convidetes para festas e reuniões não vão faltar, aproveite a semana para agitar sua vida social.

LEÃO

Podem surgir conflitos no trabalho, procure ficar longe. Sua criatividade está em alta, o que irá facilitar sua produtividade. Fique de olho em suas finanças, não conte com um dinheiro que ainda não recebeu. A família pode exigir uma atenção extra, desafiando o seu bom humor. Atividades em grupo contam com boas energias.

VIRGEM

Mantenha distância de negócios arriscados. A semana é boa para focar em suas finanças, evitando gastar seu dinheiro com coisas que não tem necessidade. Terá habilidade de sobra para resolver problemas em seu lar. Cuide mais da sua saúde, pois sua ansiedade está em alta e poderá cometer excessos alimentares.

LIBRA

Fique na sua e evite comentar sobre seus planos no ambiente profissional. Manter a discrição será o melhor que tem a fazer nesta semana. Talvez tenha que fazer uma atividade extra para ganhar o dinheiro que precisa. Bom período para estar com amigos de verdade e também para conhecer pessoas interessantes.

ESCORPIÃO

É o momento propício para fortalecer sua relação com chefes e superiores. Podem surgir boas oportunidades para assumir novas funções e demonstrar sua liderança. Em casa, há sinais de pressões e cobranças, mas não desanime. Com calma e diplomacia conseguirá vencer os obstáculos. Fique longe de pessoas invejosas.

SAGITÁRIO

No serviço, não deixe para depois o que pode fazer hoje. Não convém adiar decisões importantes. Busque mais eficiência em suas tarefas rotineiras, seu trabalho está sendo observado. É tempo de organizar suas contas pessoais.

CAPRICÓRNIO

A semana será mais produtiva no trabalho se você se reunir com colegas com objetivos e ideias comuns. Porém, cobranças por parte de superiores não estão descartadas. Desenvolva suas atividades com paixão e será notado(a).

AQUÁRIO

Algumas pessoas podem colocar obstáculos em seu caminho ou atrasar compromissos, mas respire fundo e seja mais tolerante. Assuma a liderança em atividades em grupo, use sua criatividade que está a mil. Pessoas mais jovens poderão contagiar você na busca de resultados.

PEIXES

Tudo indica que uma nova etapa vai começar em sua vida, trazendo mais alegria no convívio com as pessoas que estima. No trabalho, se quiser se destacar, mostre a sua determinação. Use a sua capacidade de realização para superar os obstáculos do dia a dia.

PIADAS

O português recebeu uma visita inesperada em sua casa:

— Oi Manoel, como você está?

— Estou bem, Joaquim, e você?

Enquanto isso, chega a esposa de Joaquim na sala e ele pede para ela:

— Meu amorzinho, será que você pode pegar para a gente dois copos de água?

Mais tarde ele pede novamente para a esposa:

— Meu docinho, será que você pode fechar a janela?

Alguns minutos depois ele pede:

— Amor da minha vida, será que você pode pegar uns petiscos?

E observando o carinho com que Joaquim se referia a sua mulher ele comenta:

— Mas que coisa bonita, Joaquim, 35 anos de casado e ainda fala com todo esse carinho com a sua esposa. Qual o segredo?

— Oras, não tem segredo nenhum, é que já faz 16 anos que es-

queci o nome dela!

.....

O Tropeiro Gaúcho chega na beira do rio com seu gado e pergunta para o

Joãozinho, que está em cima da cerca:

— Esse rio é fundo, guri?

O Joãozinho responde:

— Acho que não, a criação do meu

pai passa com a água no peito.

Então o tropeiro mete o gado na água, e lá pelo meio do rio

toda a tropa se afoga. Desesperado ele pergunta:

— O teu pai cria o quê, guri mentiroso?

— PATO, TCHÊ!



MÚSICA

PALAVRAS CRUZADAS DIRETAS

www.coquetel.com.br © Revistas COQUETEL 2012

Boneco de peças teatrais infantis	Casas do Poder Legislativo brasileiro (?) Scheidt, campeão olímpico de iatismo	Tema do jornal "Folha Dirigida"	Maciço cortado pela Via Dutra (RJ)
			Omissão de parte de uma frase (Gram.)
Lua, em inglês		Formato da cantoneira	Letra que antecede o cifrão no real
Força Aérea (BR)			
	Pintar a sepultura Frouxo; relaxado		
Confusão (gir.)		Bacia de cozinhas e banheiros	
			(?)-graduação: mestrado e doutorado
Placa que pode causar gengivite (pl.)	Excomunhão (Rel.)	Interjeição de susto Incomum (fem.)	E P A
Critério de escolha do sorvete		"(?) Lusíadas", obra de Camões	
Período feminino de reposição hormonal	Sufixo de "doçura"		Surra; sova (pop.)
			Código Nacional de Trânsito (sigla)
Árvore que produz a resina copal	Mídia que roda no toca-discos (sigla)	Fator de variação de nos esmaltes	
Expressão polida para pedir passagem			
Palpite em jogo ou sorteio (pl.)			

BANCO 4/moon. 6/ellipse — |abòã — robert. 7/andlema.

29



Solução

S	V	A	S	O	V		
V	Ó	N	E	I	T	M	O
R	O	C	7	E	D		
V	C	V	B	O	T	J	
R	V	R	U	V	N		
V	S	O	P	O	N	E	M
S	O	V	O	B	V	E	
A	E	P	A	S	M	E	
D	S	O	R	V	A	T	
V	I	P	U	B	E	R	
R	I	A	C	B	F		
R	L	N	O	O	M		
E	E	N	O	A	R	M	
S		C		C			



Humilde Residência - Michel Teló



Long Live - Paula Fernandes com Taylor Swift



Lê Lê Lê - João Neto e Frederico



É Tenso - Fernando e Sorocaba

27 DE SETEMBRO

Plano de operação do Debate Político é assinado pelos candidatos

Em reunião com a comissão organizadora na CDL/Associação Empresarial de Maravilha os candidatos também retiraram 100 ingressos para o debate

Na quinta-feira (13) foi realizada uma reunião para firmar o plano de operação do Debate Político, organizado pela Comissão de Frente Parlamentar da CDL/Associação Empresarial de Maravilha. Os candidatos ao Poder Executivo, acompanhados de seus assessores, participaram da reunião na entidade.

No dia 27 de setembro, os candidatos Orli Berger e Darci Simon, da coligação 'Juntos Maravilha pode mais' (PTB/PT/PR/PSD/PSDB/PP/PPS), e Rosimar Maldaner e Sandro Donati, da coligação 'Pelo Futuro de Maravilha' (PMDB/PDT/DEM) estarão frente a frente para debater assuntos ligados ao desenvolvimento do município e apresentar suas propostas.

O evento ocorre a partir das

20h, no Maravilhas Park Hotel, e será mediado pelo diretor executivo da Federação das Associações Empresariais de Santa Catarina (Facisc), Gilson Zimmermann.

De acordo com o presidente da CDL/Associação Empresarial, Jonas Dall'Agnol, o evento é uma oportunidade para os candidatos se aproximarem do eleitorado, principalmente da classe empresarial. "Estamos organizando o debate com o máximo de transparência, lisura e imparcialidade, e pretendemos possibilitar ao eleitor uma decisão de voto a partir deste evento".

Dividido em nove rodadas, o Debate Político oportunizará espaço aos candidatos a vice-prefeito em três delas. Conforme definido pela comissão

organizadora e acordado entre as coligações, os assessores dos candidatos, correligionários e público em geral deverão manter-se em silêncio durante todo o evento e não poderão adentrar o local portando qualquer tipo de instrumento para manifestação política (banners, apitos, bandeiras, camisetas, bonés, uniformes, adesivos, dentre outros).

Até o horário de início do debate, 20h, o público poderá depositar em urna perguntas a serem sorteadas pelos candidatos. Somente automóveis de passeio e motocicletas terão acesso ao estacionamento privativo do hotel e, em caso de manifestação de qualquer cunho de espectadores, os mesmos serão convidados a retirar-se.



Angela Batisti/CDL AE

Candidatos e seus assessores participaram da reunião que firmou o plano de operação do Debate Político

INGRESSOS

Até o dia 22 de setembro cada empresa associada tem direito a retirar dois ingressos na entidade. E a comunidade poderá retirar ingressos gratuitos a partir do dia 24.

Na reunião cada coligação também recebeu 100 ingressos para distribuir entre seus correligionários.

Mais informações podem ser obtidas na CDL/Associação Empresarial, pelo telefone (49) 3664-0414.

A pedido

Angela Vicari
VEREADORA

15123

Coligação: PELO FUTURO DE MARAVILHA - PMDB / PDT / DEM

CNPJ 16.230.4160001-36 / FORNECEDOR 13.635.417/0001-72 / VALOR R\$ 135,00

A pedido

Doralina Ribeiro
VEREADORA

15100

Coligação: PELO FUTURO DE MARAVILHA - PMDB / PDT / DEM

CNPJ 16.235.7630001-51 / FORNECEDOR 13.635.417/0001-72 / VALOR R\$ 135,00

SUA EMPRESA E SEU PÚBLICO JUNTOS NO MESMO AMBIENTE

Monitores estrategicamente instalados em locais de grande fluxo de pessoas



TV BOX OFFICE | MONDY ACADEMIA | ACE ACADEMIA | HTA ACADEMIA | RESTAURANTE SARTORI
RESTAURANTE SKINA GRILL | RESTAURANTE VILLA GALE | DEGUSTARE PIZZARIA
PANIFICADORA MARAVILHA | UNOESC | SICREDI | SALÃO MURILO DUARTE
POSTOS MÁXIMO | MENEGASSI TIM | AUTO POSTO DIAMANTE (BREVE) | INFOPOINT (BREVE)

(49) 3664•1724 | Maravilha
(49) 3621•3300 | São Miguel do Oeste

www.redetvbox.com.br

Geral

Interação

Unopar organiza o Dia da Responsabilidade Social

Evento será realizado no dia 29 e toda a comunidade está convidada para participar

A Unopar - polo de Maravilha organiza o Dia Nacional da Responsabilidade Social do Ensino Superior Particular, que acontecerá no dia 29 de setembro, das 13h30 às 17h30, na praça Cidade das Crianças, em frente à Prefeitura de Maravilha. De acordo com a coordenadora técnico-pedagógica, Cleusamar Preuss, 10 cursos estarão participando, em um total de 32 turmas. "Este dia tem o objetivo de fazer com que os acadêmicos interajam entre si. São cursos diferentes, mas estão juntos com a visão de obterem maiores conhecimentos", destaca a coordenadora.

Na segunda-feira (17), haverá uma reunião com líderes de turmas e tutores de sala para discutir e organizar o evento. Os cursos participantes são Administração, História, Análise e Desenvolvimento de Sistemas, Estética e



Arquivo/O Líder

Imagem Pessoal, Processos Gerenciais e Gestão Hospitalar; Pedagogia, Marketing, Recursos Humanos, Serviço Social e Ciências Contábeis.

Neste ano, o tema do projeto é 'Ação Solidária'. "Os cursos participantes realizarão várias atividades durante o Dia Nacional da Responsabilidade Social", comenta Cleusamar.

Por meio do diretor Silvio Zanin, da Cleusamar Preuss e do gerente admi-

nistrativo Marcelo Ferronato, a Unopar convida toda a comunidade para participar do evento. "O dia objetiva a interação com a comunidade local e regional, inclusão social, defesa do meio ambiente, preservação da memória cultural, produções artísticas. Os projetos apresentados apontam o potencial da instituição de profissionais criativos e preocupados com a sociedade", analisam.

A família Zanon, ainda consternada com a repentina partida da esposa, mãe, sogra, avó e bisavó Célia, agradecem a todos de uma forma especial aos bombeiros de Maravilha, Hospital São José, Dr. Evandro Nicola, comunidade do Bairro Floresta, Funerária Mayer, vizinhos e amigos. E, convida a todos para a missa de 7º dia que será realizada amanhã (16) na Igreja Sagrada Família do Bairro Floresta às 09h, em Maravilha.

Jesus veio bater à porta do nosso lar e chamou para Sua Divina companhia, nossa inesquecível Nona, deixando seu esposo, filhos, noras, genro, netas, bisnetas e uma legião de amigos. Senhor! Vós a emprestastes para fazer a nossa felicidade; nós a restituímos, em silêncio, mas com o coração dilacerado pela dor. Nosso pranto é de saudade e da certeza de que jamais esqueceremos, embora não possamos mais estar junto dela. Sua partida repentina parece o fim do ciclo, mas não apaga nossa certeza de que ainda nos encontraremos mais uma vez e, essa sim, eterna. És digna de paz celestial por toda bondade que soube espalhar pela terra. Jamais será esquecida. E viverá eternamente em nossas lembranças e nossos corações. Cada pessoa que passa em nossa vida passa sozinha, e não nos deixa só, porque deixa um pouco de si e leva um pouco de nós. Essa é uma bela responsabilidade da vida e a prova de que as pessoas não se encontram por acaso. O milagre da vida é escrever sua história tendo a certeza que você deixou gravada sua bibliografia na vida de alguém. Agora sabemos que você está em outro plano, o plano do Reino Eterno. Deixou-nos aqui na terra, mas de onde está, estará sempre olhando por nós. Descanse em Paz, Amém.

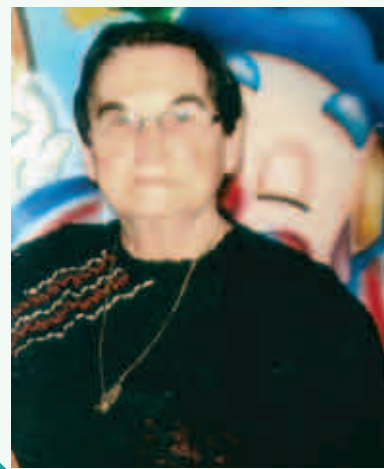

A pedido



Bagai
VEREADOR

12222

Coligação: PELO FUTURO DE MARAVILHA - PMDB / PDT / DEM

CNPJ 16.247.012/0001-55 / FORNECEDOR 13.635.417/0001-72 / VALOR R\$ 135,00



A pedido



Gessir de Lemes
VEREADOR

12200

Coligação: PELO FUTURO DE MARAVILHA - PMDB / PDT / DEM

CNPJ 16.210.034/0001-56 / FORNECEDOR 13.635.417/0001-72 / VALOR R\$ 135,00



A pedido



Salete Silva
VEREADORA

15345

Coligação: PELO FUTURO DE MARAVILHA - PMDB / PDT / DEM

CNPJ 16.242.906/0001-52 / FORNECEDOR 13.635.417/0001-72 / VALOR R\$ 135,00



A pedido



Marclei Grando
VEREADORA

15015

Coligação: PELO FUTURO DE MARAVILHA - PMDB / PDT / DEM

CNPJ 16.248.842/0001-05 / FORNECEDOR 13.635.417/0001-72 / VALOR R\$ 135,00



Encontro**Gered reúne diretores e assistentes de educação**

Na terça-feira (11), a equipe da Gerência de Educação (Gered) da Secretaria de Estado de Desenvolvimento Regional de Maravilha realizou mais uma reunião com os diretores e assistentes de educação das 31 unidades escolares pertencentes à Regional. O encontro teve como objetivo apresentar aos diretores os resultados do Índice de Desenvolvimento da Educação Básica (Ideb) das escolas da Regional, efetuar orientações sobre a sequência da formação continuada e discutir com os presentes a Portaria 19.

Na oportunidade, os diretores e assistentes de educação participaram de uma webconferência, a fim de tratar dos instrumentos legais que orientam o acompanhamento, a fiscalização e o controle da alimentação escolar servida diariamente por empresas terceirizadas nas

Unidades Escolares da rede pública estadual.

A webconferência foi promovida pela Secretaria de Estado da Educação (SED) a fim de orientar os diretores, assistentes de educação sobre a Instrução Normativa 001/2012 e Portaria Normativa 20/2012. As portarias trazem orientações sobre os procedimentos relativos ao acompanhamento, fiscalização e controle da alimentação escolar dando as diretrizes de como a Gered deve efetuar a fiscalização para que não haja desperdício e, para que a merenda disponibilizada aos alunos seja de qualidade.

“A merenda escolar é um complemento alimentar para os alunos que permanecem no mínimo quatro horas na escola, e por isso deve ser de boa qualidade e ser fiscalizada pelos gestores”, destaca o gerente de Educação Almir Da Rosa.

Carla Trentin/SDR



Uma das pautas do encontro foi apresentar os resultados do Ideb das escolas da Regional

SAÚDE**Região carece de atendimento em oncologia**

A região do Oeste possui centro de atendimento em Oncologia na cidade de Chapecó, porém a demanda de pacientes vem aumentando junto da necessidade de um profissional oncológico e um centro de atendimento

DÉBORA CECCON

A evolução na medicina nos últimos anos tem sido muito significativa, isso em termos de tratamentos, profissionais, medicação, centros hospitalares e clínicas. Porém, quando se fala em oncologia na região do Extremo Oeste, os pacientes ainda precisam se deslocar para outras cidades da região ou até mesmo outros estados para o tratamento. A cidade mais próxima que possui centro de atendimento em Oncologia é Chapecó.

Conforme estimativa do Instituto Nacional de Câncer José Alencar Gomes da Silva (INCA), cerca de 520 mil novos casos de câncer devem ser registrados no Brasil só em 2012. A informação faz parte da publicação Estimativa 2012 - Incidência de Câncer no Brasil, que o Instituto lançou em novembro de 2011. Ainda conforme a estimativa, até 2020 novos casos da doença devem aumentar em 50%.

Quimioterapia em São Miguel do Oeste em estudo

Segundo o secretário da Saúde de São Miguel do Oeste, Alfredo Spier, o Segmento de Quimioterapia já autorizou estudo para prestar o serviço de quimioterapia em São Miguel do Oeste. Segundo ele, o projeto está em fase de estudo e adequação do Hospital Regional Terezinha Gaio Basso, onde deverá funcionar o atendimento em oncologia. “É uma ampliação do atendimento que tem previsto para vir ao Hospital Regional.



Débora Ceccon

Secretário da Saúde, Alfredo Spier

Mas precisam de estrutura física e profissionais médicos, sem contar que é um tratamento de custo elevado”, menciona.

Como São Miguel do Oeste ainda não possui profissional especialista em oncologia, o atendimento aos pacientes é centralizado em Chapecó. O secretário salienta que é um segmento difícil de encontrar profissionais para contratação. Segundo ele, os procedimentos com pacientes oncológicos, assim que diagnosticada a patologia, são encaminhados diretamente para Chapecó para consulta ou tratamento todo fornecido pelo Sistema Único de Saúde (SUS). Porém, nem sempre o atendimento é imediato já que a demanda é grande e, muitas vezes, requer espera para tratamento e consultas em Chapecó.

5º Feirão do Imposto será hoje

Evento realizado pelo Núcleo do Jovem Empreendedor pretende informar e conscientizar sobre a alta carga tributária brasileira

O Núcleo do Jovem Empreendedor, ligado à CDL/Associação Empresarial de Maravilha, realiza hoje (15) o 5º Feirão do Imposto, na praça Pe. José Bunse (Igreja Matriz), das 09h às 16h. No local, haverá exposição de produtos de consumo popular, indicando o percentual cobrado de impostos.

Promovido em todo o Estado por meio do Conselho Estadual do Jovem Empreendedor de Santa Catarina (Cejesc), o evento tem como objetivo informar e conscientizar a população sobre a alta carga tributária brasileira.

Neste ano, serão comercializados kits de 10 pães e dois litros de leite sem o valor correspondente de impostos. Para receber o vale, o con-

sumidor deverá comparecer no local do evento, apresentar seu documento de identidade e preencher um abaixo assinado do Movimento Brasil Eficiente, que propõe a reforma tributária no país.

Os kits são limitados e poderão ser retirados nas empresas durante hoje (15), até o horário limite de atendimento em cada estabelecimento parceiro, sendo eles: Alimentos Vitória, Iguatemi Alimentos, Maravilha Alimentos, Mercado Favorito, Mercado Rodrigues, Mercado Taísa, Padaria Clarice, Panificadora Maravilha e Real Alimentos. Como patrocinadores do evento, estão a Coocatrans, Auto Posto Diamante, Abastecedora Maratona e Posto Máximo.

Geral

TENDÊNCIAS

Trennepohl oferece palestra sobre produtos da Lukscolor

Dois técnicos da fábrica participaram da palestra e realizaram demonstrações

Aproximadamente 80 profissionais do ramo de pintura mobiliária participaram de uma palestra na segunda-feira (09). A palestra foi realizada nas dependências do Restaurante Zatt.

O encontro foi organizado pela

Trennepohl Comercial Ltda, e, de acordo com o sócio gerente da empresa, Lino Haas, o objetivo foi demonstrar os novos produtos da Lukscolor, com as novas tendências de cores para 2012-2013.

Dois técnicos da fábrica partici-

param da palestra e realizaram demonstrações práticas sobre técnicas de pinturas aos presentes. "Visamos sempre um melhor aperfeiçoamento dos profissionais, e por isso oportunizamos os nossos parceiros", comenta o sócio gerente.

Fotos: Ilaine Rohden/O Líder



Colaboradores ganharam uma camiseta da Lukscolor



Cerca de 80 profissionais participaram da palestra

Educação

Conselho Municipal do Fundeb aprova aplicação de recursos

Na quarta-feira (12), os membros do Conselho Municipal do Fundo de Manutenção e Desenvolvimento da Educação Básica e de Valorização dos Profissionais da Educação (Fundeb) estiveram reunidos na sala de reuniões da Secretaria Municipal de Educa-

ção, com o objetivo de acompanhar e

aprovar a aplicação de recursos. Na oportunidade, a secretária apresentou os relatórios referentes a aplicação do dinheiro do Fundeb, os quais foram verificados, analisados e fiscalizados, com discussão transparente sobre onde e como são aplicados.

Divulgação



Conselho esteve reunido na última quarta-feira

A pedido



Valdir Corteli dos Santos
VEREADOR

15555

Coligação: PELO FUTURO DE MARAVILHA - PMDB / PDT / DEM

CNPJ 16.138.4380001-70 / FORNECEDOR 13.635.417/0001-72 / VALOR R\$ 135,00



A pedido



Eder Moraes
VEREADOR

15000

Coligação: PELO FUTURO DE MARAVILHA - PMDB / PDT / DEM

CNPJ 16.135.4010001-08 / FORNECEDOR 13.635.417/0001-72 / VALOR R\$ 135,00



A pedido



Bertollo
VEREADOR

15678

Coligação: PELO FUTURO DE MARAVILHA - PMDB / PDT / DEM

CNPJ 16.125.4010001-08 / FORNECEDOR 13.635.417/0001-72 / VALOR R\$ 135,00



A pedido



Beto loris
VEREADOR

15789

Coligação: PELO FUTURO DE MARAVILHA - PMDB / PDT / DEM

CNPJ 16.241.7710001-00 / FORNECEDOR 13.635.417/0001-72 / VALOR R\$ 135,00



Nona Angelina, assim a chamávamos carinhosamente e desta forma a sua despedida se fez tão repentina e dolorosa para todos os seus familiares. Jamais esqueceremos os bons exemplos que nos ensinou, através do amor, da humildade e preocupação com todos, e apesar da vida difícil que levou, nunca deixou de lutar e soube encarar cada obstáculo como uma dádiva de Deus a ser superada.

Nona Angelina, você ao longo dos seus 75 anos nos apontou constantemente o melhor caminho para seguirmos e sermos felizes. Porém, jamais passava por nossas memórias a ideia de nos separarmos algum dia e você seguir o seu caminho junto ao Pai, nosso Criador.

Sabemos que a saudade será constante e a cada novo encontro da nossa família lembraremos dos bons momentos em que você esteve conosco, nos alegrando com sua presença e com suas sábias palavras.

O que nos conforta neste momento é que você, Nona Angelina, cumpriu sua missão aqui na Terra e por isso hoje estás junto de Deus, ao qual esperamos um dia podermos nos reencontrar na vida eterna!

Nona Angelina, Descanse em Paz!

Saudades eternas.

Seus familiares.



SOLUÇÃO

Aquisição de terra para assentamento indígena em Bandeirante está em fase final

Secretaria de Estado da Agricultura e da Pesca informou que cerca de 20 famílias deverão se instalar na área que está sendo adquirida

O processo para aquisição de propriedade rural no município de Bandeirante para assentamento de famílias indígenas em conflito está em fase final. A informação é da Secretaria de Estado da Agricultura e da Pesca. A compra do terreno foi viabilizada mediante acordo entre o Governo Estadual e Governo Federal.

De acordo com o secretário de Estado da Agricultura e da Pesca, João Rodrigues, tal acordo definiu que o Ministério da Agricultura, Pecuária e Abastecimento (Mapa) disponibilizaria convênios por meio de

emendas parlamentares, enquanto o Estado faria a aquisição do terreno com recursos próprios. "A escritura está quase pronta faltando apenas o recurso de R\$ 10 milhões conforme combinado com o Ministério da Agricultura".

O Governo do Estado está em negociação desde maio deste ano para a compra da área em Bandeirantes para assentamento indígena de cerca de 20 famílias que vivem em situação de conflito com agricultores na região de Saudades e Cunha Porã. "Com essa medida queremos acabar com esse con-

flição e desejamos que a situação se normalize. Que o nosso índio seja assentado em novas áreas e comece a sua vida numa propriedade adquirida pelo Estado", destaca o secretário.

Sobre os recursos da Caixa Econômica Federal na ordem de R\$ 10 milhões oriundos do Ministério da Agricultura, Rodrigues explica que "esse valor é referente a projetos para atender os municípios atingidos pela estiagem com a compra de equipamentos. A compensação do Governo Federal pela compra do terreno ainda não está disponível".

Motivação

Pastoral da Criança realiza encontro

Na tarde de quarta-feira (12) estiveram reunidas na sala de reuniões da paróquia de Maravilha, as líderes voluntárias da Pastoral da Criança. O encontro foi de motivação sobre a missão da Pastoral da Criança.

Participaram 45 líderes em nível de paróquia, que abrange o município de Flor do Sertão e todas suas comunidades; os bairros de Maravilha, contemplando o Bairro União, Novo Bairro, Civemara, Cohab e Bela Vista.

Estiveram presentes no encontro para palestrar os representantes da coordenação Diocesana de Chapéu, a coordenadora regional e o pároco Jacinto Aloisio Birck.

Conforme a coordenadora da paróquia, Marcia Müller, o tema abordado foi 'Motivação: a missão



Isabel Müller/O Líder

45 líderes em nível de paróquia participaram do encontro

da Pastoral da Criança que é evangelizar. 'Foi um encontro proveitoso, onde teve partilha de experiências, da área rural e urbana. Também trabalhamos spiritu-

alidade, com a palavra de Deus, porque no mês de setembro é o mês da bíblia. O encerramento ocorreu com uma bênção", enfatiza Marcia.



Aniversariantes da semana:

16-09 Leandra de Campos Vendrame (Joaçaba Pneus); **17-09** Juleide Inês D'Agostini (Grupo Tucano); Valmor Menuncin (Arcus Indústria Gráfica); Liane Pires de Oliveira (Compre Bem Alimentos); **18-09** Vilson Scherer (Tutty Moto's); **19-09** Jean Felipe Muller (Infopoint); Ivair Land (Astra Assessoria); **20-09** Ana Rita De Maman (Construmax); Adronaldo Modesti (Tele Artes Gráfica); Darci Leonardo Staudt (LP Móveis); João Célio Gomes Boeira (Imobiliária Boeira); **21-09** Cristiane Storch (Cris Regina Confecções); Sirley Teresinha H. D'Agostini (Ilumina Decorações); Cristian Michel Vendrame (Agropecuária Verdes Campos).

15-09 5º Feirão do Imposto, sábado, 9h às 16h, na praça Pe. José Bunse.

17-09 Reunião do Núcleo Metalmeccânico, segunda-feira, às 19h, na CDL/Associação Empresarial.

18-09 Reunião do Núcleo dos Profissionais de Recursos Humanos, terça-feira, às 7h, na CDL/Associação Empresarial.

21-09 Assembleia do Conselho Estadual do Jovem Empreendedor (Cejesc), sexta-feira, em Palhoça.

22-09 8ª Inspeção Veicular Gratuita (IVG), sábado, 9h às 16h, no Parque de Exposições Carlos Alberto Begrow (Tomatão).

Curso Academia de Gerentes: Será realizado nos dias 22, 23 e 24 de outubro, das 19h às 22h30, na CDL/Associação Empresarial, com o instrutor Miguel Boaventura. O curso, promovido pelo Núcleo de Desenvolvimento Comercial, trabalhará os módulos Estratégia, Gestão de Pessoas e Liderança. O investimento é de R\$ 850 para não associados e R\$ 600 para associados e nucleados, com pagamento em até três vezes. Interessados podem buscar mais informações e efetuar inscrição pelo fone 3664-0414.

Natal Maravilha 2012 e Liquida Maravilha 2013: As duas campanhas, promovidas pelo Núcleo de Desenvolvimento Comercial, estão sendo comercializadas pela CDL/Associação Empresarial. Consulte a entidade para mais informações sobre premiação, investimento e formas de pagamento.

Associação Empresarial de Maravilha |

Av. Araucária, 399 - 3º andar - Centro

3664 0837 - 3664 0414 | www.aemaravilha.com.br

trennepohl
construção e reforma

Vai construir ou reformar?

Maravilha - 3664-0500 | Tigrinhos - 3658-0078 | Cunha Porã - 3646-0237

Pinhalzinho - 3366-2439 | Bom Jesus do Oeste - 3363-0008

www.trennepohl.com.br

Geral

OPORTUNIDADES

Guia do Estudante Profissões Vestibular 2013 terá 32 cursos da Unoesc

A classificação, realizada anualmente, é feita com base em uma pesquisa em que são avaliados vários aspectos

Neste ano, 32 cursos de graduação da Unoesc foram estrelados na avaliação de cursos superiores realizada pelo Guia do Estudante (GE), da Editora Abril. Esses cursos vão constar na publicação GE Profissões Vestibular 2013, que chegará às bancas a partir do dia 25 de outubro de 2012.

O Guia do Estudante é um dos principais veículos de comunicação do gênero no país. A publicação GE Profissões Vestibular serve como um guia para o vestibulando, pois indica as melhores universidades do País em que cada curso é oferecido.

A classificação, realizada anualmente, é feita com base em uma pesquisa em que são avaliados aspectos como matriz curricular, titulação do corpo docente, publicação científica e estrutura física, acervo bibliográfico e laboratórios disponíveis, entre outros.

O vice-reitor Acadêmico da Unoesc, Nelson Santos Machado, lembra que uma universidade é avaliada externamente por várias instituições que se configuram em fontes de acreditação e, dentre estas avaliações, a publicação do Guia do Estudante vem

se consolidando pela seriedade e tratamento dos dados que levam à atribuição dos conceitos. “Nessa respeitada publicação, a Unoesc tem obtido resultados significativos, que demonstram a qualidade do ensino de graduação que oferecemos à sociedade do grande Oeste de Santa Catarina”, diz o vice-reitor.

Os cursos da Unoesc estrelados com três e quatro estrelas, em uma escala que vai até cinco estrelas, podem ser conferidos abaixo. Estão listados seguindo a ordem alfabética das cidades em que são oferecidos.

CURSOS ESTRELADOS

Capinzal: Administração e Pedagogia
 Chapecó: Administração, Ciências Contábeis e Direito
 Joaçaba: Administração, Ciências Biológicas, Ciências Contábeis, Direito, Enfermagem, Engenharia Civil, Engenharia Mecânica, Fisioterapia e Pedagogia
 Maravilha: Pedagogia
 Pinhalzinho: Ciências Contábeis e Direito
 São Miguel do Oeste: Administração, Ciências Contábeis, Direito, Educação Física e Pedagogia
 Videira: Administração, Biotecnologia, Ciências Contábeis, Direito e Pedagogia
 Xanxerê: Administração, Ciências Biológicas, Ciências Contábeis, Direito e Pedagogia

A pedido



**Anderson
(Pequeno)**
VEREADOR

15999

Coligação: PELO FUTURO DE MARAVILHA - PMDB / PDT / DEM

CNPJ 16.213.017/0001-67 / FORNECEDOR 13.635.417/0001-72 / VALOR R\$ 135,00



A pedido



**Teodoro
Freitas**
VEREADOR

15200

Coligação: PELO FUTURO DE MARAVILHA - PMDB / PDT / DEM

CNPJ 16.236.560/0001-80 / FORNECEDOR 13.635.417/0001-72 / VALOR R\$ 135,00



A pedido



**Atenor
Wazlawik**
VEREADOR

15115

Coligação: PELO FUTURO DE MARAVILHA - PMDB / PDT / DEM

CNPJ 16.208.288/0001-24 / FORNECEDOR 13.635.417/0001-72 / VALOR R\$ 135,00



A pedido



Odi
VEREADOR

15560

Coligação: PELO FUTURO DE MARAVILHA - PMDB / PDT / DEM

CNPJ 16.209.17/0001-32 / FORNECEDOR 13.635.417/0001-72 / VALOR R\$ 135,00



Eleições

Candidato a vice-prefeito de Itapiranga continua barrado pela Ficha Limpa

O Tribunal Regional Eleitoral (TRE) de Santa Catarina decidiu na quarta-feira (12), por unanimidade, indeferir o registro de candidatura de Tarcísio Kummer (PT) ao cargo de vice-prefeito de Itapiranga, mantendo assim a decisão de 1º grau proferida pelo juízo da 64ª Zona Eleitoral. Da decisão, publicada no Acórdão nº 27.442, cabe recurso ao Tribunal Superior Eleitoral (TSE).

Kummer está inelegível pelo artigo 1º, inciso I, alínea "o", da Lei Complementar nº 64/1990 (Lei das Inelegibilidades), modificada pela Lei Complementar nº 135/2010 (Lei da Ficha Limpa), por ter sido demitido do serviço público em decor-

rência de processo administrativo disciplinar (PAD). Essa condição se estenderá até 15 de dezembro de 2017, visto que a demissão ocorreu em 15 de dezembro de 2009.

No recurso ao TRES, o candidato sustentou que o desligamento do serviço público teria se dado por solicitação própria, pois fora aprovado em concurso público da Universidade Federal de Pelotas, e não por força da demissão imposta no PAD.

Além disso, disse que não haveria trânsito em julgado do processo nº 2010.039293-5, aberto pelo mandato de segurança que apresentou à Justiça Comum, no qual alega a existência de ilegalidades.

Tapete Poético é confeccionado por alunos dos primeiros anos

Os educandos da Rede Municipal de Ensino de Maravilha estão desenvolvendo o Projeto 'Eu leio com minha família'.

Com o intuito de despertar e promover a leitura e a escrita de uma forma prazerosa, as educadoras dos 1º anos do Centro Educacional Mundo Infantil (Caic), estão desenvolvendo o projeto 'Tapete Poético', que inclui o trabalho manual e a poesia, envolvendo os alunos e suas famílias.

As educadoras utilizam para o desenvolvimento do projeto, uma mala

viajante, que contém um quadrado de tecido, canetões para o registro no tecido e uma pasta explicativa onde deverá ser registrada a estrofe do poema a ser criado pela família. A mala com os materiais deve ficar dois dias com cada família. Depois de finalizado, o tapete, com as poesias, serão utilizadas em outras atividades em sala de aula. As educadoras estão satisfeitas com os resultados obtidos até agora. "As famílias abraçaram a causa e a alegria das crianças diante dos resultados demonstram que o projeto está sendo um sucesso".

Sílvio José Zanin participa do 8º Polos Day

O diretor da Informar - polo da Unopar de Maravilha falou sobre a parceria Informar e Unopar/Kroton

O diretor da Informar - polo da Unopar de Maravilha, Sílvio José Zanin, participou no final do mês de agosto do 8º Polos Day, evento que teve como objetivo reunir parceiros do sistema de Ensino a Distância para uma integração com a direção da Unopar/Kroton. Mais de 250 polos da Unopar de todo o Brasil estiveram reunidos em Londrina/PR.

Na ocasião, foram anunciadas várias novidades, entre elas: a implantação de seis novos cursos já no próximo processo seletivo e a divulgação do nome do novo garoto propaganda da Unopar, o ator Reynaldo Gianechinni.

Os números e índices apresentados mostraram um panorama geral de acertos e animaram os participantes para trabalhar em busca de uma nova meta: 100 mil novos alunos no processo seletivo verão 2013, com inscrições abertas a partir do próximo dia 24 de setembro.

Sílvio José Zanin falou sobre a parceria Informar e Unopar/Kroton bem como sobre o trabalho e as conquistas do polo da Unopar de Maravilha.

SÃO JOSÉ

Hospital de Maravilha participa do Mutirão de Cirurgias Eletivas do Estado de Santa Catarina

O Hospital atende as Regionais de Maravilha, Palmitos e São Miguel do Oeste e já realizou 147 cirurgias eletivas

A Sociedade Beneficente Hospitalar Maravilha - Hospital São José participa do Mutirão de Cirurgias Eletivas, projeto da Secretária de Saúde do Estado de Santa Catarina.

Até a presente data, o Hospital São José de Maravilha já realizou 147 cirurgias eletivas, sendo cirurgias de hérnia, varizes e vesícula, representando 30% das cirurgias de hérnia e vesícula realizadas no Estado.

Os procedimentos cirúrgicos estão sendo realizados pelos profissionais Robson Alexandre Vieira de Souza (cirurgião), Orlando Schoji Kono (cirurgião), Eduart Grellmann (cirurgião), Paulo Melo de Melo (anestesiista) e Arnildo Schulz (anestesiista), além de uma grande equipe de enfermagem, composta por en-

fermeiros e técnicos de enfermagem, sendo que todos os setores e profissionais do hospital se envolvem com o atendimento dos pacientes e seus familiares.

Os pacientes são oriundos dos municípios das Regionais de Maravilha, São Miguel do Oeste e de Palmitos, que vem para o Hospital São José realizar os procedimentos cirúrgicos.

Os municípios de localização dos pacientes e a quantidade de cirurgias realizadas por município foram - Saltinho: seis; Tigrinhos: três; Santa Terezinha do Progresso: seis; São João do Oeste: sete; Mondai: 41; Bom Jesus do Oeste: 27; Pinhalzinho: 14; São Miguel da Boa Vista: dois; Saudades: dois; Palmitos: sete; Ma-

ravilha: sete; Paraíso: três; Guaraciaba: três; Modelo: quatro; Palma Sol: dois e Iporã do Oeste: 13 pacientes.

Dando continuidade ao mutirão, 200 cirurgias eletivas estão programadas para o município de Palmitos nas especialidades de cirurgia geral e ginecologia, as quais já estão em andamento desde o início deste mês.

O Hospital São José de Maravilha também se habilitou para realizar cirurgias do município de Joaçaba, cirurgias licitadas pela Secretaria de Saúde daquela localidade.

Fotos: Arquivo Hospital



Cirurgias eletivas têm o acompanhamento de profissionais capacitados e equipamentos modernos



15.set.2012
9h às 16h
Praça Pe. José Bunse
(Igreja Matriz)

Visite o Feirão do Imposto e receba um vale para comprar **10 pães e 2 litros de leite nos estabelecimentos credenciados com o valor do imposto reduzido**

*Seguindo as disposições do regulamento do Feirão do Imposto 2012



Empresas parceiras:
Alimentos Vitória
Iguatemi Alimentos
Maravilha Alimentos
Mercado Favorito
Mercado Rodrigues
Mercado Taisa
Padaria Clarice
Panificadora Maravilha
Real Alimentos

Realização:



Patrocinadores



Apoio:



Flor do Sertão

Tigrinhos

COMEMORAÇÃO

Flor do Sertão festeja 17 anos

Três bandas irão animar o baile que comemorará e antecipará o aniversário do município

Na sexta-feira (28), véspera de feriado municipal que comemora os 17 anos de emancipação político-administrativa de Flor do Sertão, a Associação Comercial e Industrial de Flor do Sertão (Aciflor) estará promovendo um show baile.

O evento que acontecerá no Centro Municipal de Eventos terá início às 21h com animação de três bandas: Trio da Terra; Canto Nativo e Fritz 4, sendo que a entrada será gratuita.

Conforme a comissão responsável pela divulgação do evento, o baile que já é tradicional no município, neste ano, tem novidades. "Para comemorar os 17 anos de Flor do Sertão, a comissão organizadora optou por estar contratando três bandas para animar o evento, assim possibilita mais tempo de festa para a população e os visitantes", explicam.



Banda Fritz 4 é a principal animação da noite

Inauguração

Linha Pedra Branca realizará festa amanhã

A comunidade católica da Linha Pedra Branca de Flor do Sertão realizará amanhã (16) uma festa.

A festa iniciará às 09h30 com culto para todos os flor-sertanense. Ao meio dia será servido o almoço preparado pela comunidade local que

terá como cardápio churrasco, pão, saladas e bebidas.

Na parte da tarde haverá matine com animação da Banda Horizonte de Palmitos. A comunidade católica da Linha Pedra Branca convida a todos para participar desta grandiosa festa.

Sucesso

Festa na Linha Fuzil é destaque

No último domingo (09) os munícipes flor-sertanenses puderam participar da festa na Linha Fuzil. A festa faz parte do calendário de eventos em comemoração ao 17º aniversário do município.

Pela manhã teve missa, ao meio dia foi servido almoço a base de churrasco e durante o dia teve um torneio de bocha rolada.

A comunidade da Linha Fuzil agradece a todos os participantes, de Flor do Sertão e da região.



Flor-sertanenses e região participaram da festa

EDUCAÇÃO

Tigrinhenses participam do V Seminário Internacional Educação Infantil

O evento aconteceu no Auditório Ruy Barbosa da Universidade Mackenzie, em São Paulo/SP

No último dia 07, a secretária de Educação Vera Lucia Baczinski e a coordenadora do programa IAB, Marcia Adriani de Oliveira, participaram do IV Seminário Internacional Educação Infantil: evidências científicas, melhores práticas, evento organizado pelo Instituto Alfa e Beto, o qual o município de Tigrinhos realiza trabalho em parceria desde o ano de 2009. O evento aconteceu no Auditório Ruy Barbosa da Universidade Mackenzie, em São Paulo/SP. "Este Seminário contribui significativamente, pois a educação infantil é de responsabilidade da rede municipal de ensino. Assim, quanto maior a bagagem de conhecimento e troca de experiências, maior certamente serão os resultados alcançados", afirmam.

Na oportunidade, fizeram-se presentes secretários municipais e estaduais de educação de diversos Estados e municípios do país. Os palestrantes e temas foram diversos. Jacqueline Barnes da Universidade de Londres, do Reino Unido, apresentou a pesquisa científica relatando os impactos de intervenções na Primeira Infância e os diferentes tipos de intervenção e seus impactos de acordo com a época, duração, qualidade da intervenção, bem como o impacto das intervenções em função do nível socioeconômico das famílias. E apontou as implicações para formulação de políticas públicas.

Kaspar Burger da University of Fribourg, da Suíça, destacou a importância da qualidade das intervenções no desenvolvimento

de competências cognitivas e de linguagem. Com base em revisões da literatura e meta-análise das evidências, identificou os microaspectos que tornam algumas intervenções mais eficazes do que outras.

Michel Fayol da Universidade de Clermont-Ferrand, da França, explanou sobre as interações e intervenções que promovem competências lógico-matemáticas na Primeira Infância, e que crianças muito pequenas podem e devem aprender sobre o raciocínio lógico e matemático; como seus cérebros se desenvolvem e podem ser estimulados para melhor promover o desenvolvimento matemático, como a interação entre adulto e criança pode promover o mesmo.

Adele Diamond da Universidade de British Columbia, do Canadá, apresentou as estratégias e intervenções que favorecem as funções executivas, como por exemplo, o raciocínio, a capacidade de resolução de problemas, a memória de trabalho e o autocontrole.

Essas são competências essenciais para o sucesso escolar e profissional, bem como para a saúde física e mental. A equipe do IAB apresentou o novo projeto do Instituto a ser implementado a partir de 2013. O projeto visa formar professores mentores para a Primeira Infância e terá como ênfase o desenvolvimento de competências voltadas para melhorar a qualidade das interações adulto-criança.



Evento foi realizado em São Paulo

Agricultura

Ministério da Agricultura Para garantir abastecimento, Governo pretende comprar milho

No último dia 06, o secretário de Política Agrícola do Ministério da Agricultura, Caio Rocha, afirmou que o governo pretende comprar 500 mil toneladas de milho do mercado para garantir o abastecimento até a colheita da próxima safra.

Conforme Rocha, 100 mil toneladas serão para operações de venda em balcão aos pequenos criadores e as demais 400 mil para atender as agroindústrias por meio de leilões de Valor de Escoamento da Produção (VEP).

A maior dificuldade da Companhia Nacional de Abastecimento (Conab) continua sendo a remoção do milho estocado em Mato Grosso e Goiás para atender criadores da região Nordeste, Rio Grande do Sul e Goiás. No leilão realizado para contratação de frete para remoção de 116 mil toneladas, houve interesse das empresas

transportadoras por apenas 11 mil toneladas.

O diretor da Conab, Silvio Porto, afirmou que, por causa das dificuldades para remoção dos estoques, a estatal irá rever a dependência do transporte rodoviário, para incluir nos próximos leilões a intermodalidade, principalmente a via férrea.

Porto disse que a Conab também está trabalhando para ampliar a rede de armazéns credenciados na região Sul e no médio prazo está prevista a construção de uma unidade em Santa Catarina. No Nordeste serão realizados investimentos nos armazéns para recebimento de granéis, pois a maioria é convencional, de sacarias, com baixa capacidade de recepção de cargas. "Para este ano não tem milagre. O desafio é como ampliar o fluxo de milho tanto para o Sul como para o Nordeste", destaca.

ASSISTÊNCIA

Escoamento de milho para RS e SC terá auxílio do Exército

Sem garantia de carga de retorno, transportadoras não demonstram interesse pelos fretes de leilão para remoção dos grãos

Na última semana, o diretor de Operações e Abastecimento da Companhia Nacional de Abastecimento (Conab), Marcelo de Araújo Neto, disse que o Exército irá apoiar a remoção de milho do Mato Grosso e Goiás para atender pequenos criadores do Nordeste, do Rio Grande do Sul e de Santa Catarina.

De acordo com Neto, o ministro da Agricultura, Mendes Ribeiro Filho, entrou em contato com o ministro da Defesa, Celso Amorim, que concordou em ceder caminhões do Exército para que a Conab possa superar os problemas enfrentados com a falta de interesse das transportadoras nos leilões de frete, que têm rotas longas sem garantia de carga de retorno.

Em audiência na Câmara dos Deputados, o diretor disse que as di-



Diariodamanha.com

Exército irá auxiliar na remoção de milho do Mato Grosso e Goiás

ficuldades da Conab na remoção do milho aumentaram no final de julho, quando foi deflagrada a greve dos caminhoneiros. Após a greve, a fiscalização da jornada foi suspensa para

os motoristas autônomos e permaneceu para as empresas transportadoras, que alegam custos maiores em função do aumento da duração das viagens.

Negociação

Parcelas do Crédito Fundiário para atingidos pela estiagem foram adiadas

A Resolução 4.128 foi aprovada pelo Conselho Monetário Nacional (CMN). Conforme a resolução, a parcela do Crédito Fundiário em municípios que decretaram situação de emergência ou calamidade pública (reconhecidos federalmente) por enchente ou estiagem foi automática-

mente adiada.

Para se encaixar nesta resolução, os beneficiários devem estar adimplentes em 30 de novembro de 2012, ter pendente somente a parcela entre 01 de dezembro de 2011 e 31 de dezembro de 2012.

Já para agricultores inadimplentes

é possível aderir a resolução 4.029 para renegociar a dívida do Crédito Fundiário, cujo prazo termina no dia 30 de setembro.

Essa proposta foi encaminhada pelo grupo de Trabalho sobre Crédito Fundiário, o qual a Federação Nacional dos Trabalhadores e Trabalhado-

ras na Agricultura Familiar (Fetraf-Sul/CUT), através do coordenador da Federação em Santa Catarina e também coordenador de Política Agrícola da Fetraf-Brasil, Alexandre Bergamin, participa com as demais entidades ligadas à agricultura familiar.

Bergamin ressalta que o grupo de

trabalho vem conquistando e avançando na política de Crédito Fundiário. "Essa medida atende os nossos agricultores que perderam suas lavouras por conta das intempéries climáticas ficaram incapazes de pagar algumas dívidas, pois a renda familiar ficou comprometida."

A pedido



Taise Leite
VEREADORA

15710

CNPJ 16.218.1460001-48 / FORNECEDOR 13.635.417/0001-72 / VALOR R\$ 135,00



Coligação: PELO FUTURO DE MARAVILHA - PMDB / PDT / DEM

A pedido



Domingos Crespani
VEREADOR

15234

CNPJ 16.156.5090001-68 / FORNECEDOR 13.635.417/0001-72 / VALOR R\$ 135,00



Coligação: PELO FUTURO DE MARAVILHA - PMDB / PDT / DEM

Agricultura

ECONOMIA

Agricultores catarinenses são beneficiados pelo Projeto Banho de Energia

Inicialmente o projeto beneficiará 200 propriedades rurais em Santa Catarina, e pode representar uma economia de 30% na conta de luz

No final de 2011 a Secretaria de Estado da Agricultura e da Pesca e as Centrais Elétricas de Santa Catarina (Celesc) firmaram parceria para desenvolver o projeto Banho de Energia. O projeto piloto atende mais de 100 famílias catarinenses e tem o objetivo de reduzir o consumo de energia elétrica para agricultores familiares do Estado e promover o aumento da renda.

Para participar, o agricultor deve estar enquadrado no Pronaf e adquirir um kit com os equipamentos no valor de R\$ 1,8 mil, que pode ser parcelado em até cinco vezes e, caso seja pago até o vencimento, terá 80% de desconto.

O equipamento denominado "trocador de calor" foi inventado por José Alcino Alano, de Tubarão, e é composto por: boiler, caixa d'água, chuveiro e tubulação.

Para execução do projeto a Celesc investiu R\$ 300 mil e a Secretaria da Agricultura R\$ 60 mil. A orientação das instalações dos equipamentos é de responsabilidade da Empresa de Pesquisa Agropecuária e Extensão Rural de Santa Catarina (Epagri).

O secretário de Estado da Agricultura e da Pesca, João Rodrigues, destaca que a iniciativa representará uma economia de 30% na conta de luz dos agricultores catarinenses.



Adjorisc.com.br

Calor gerado pelo fogão à lenha será utilizado para gerar energia

"Além disso, o valor economizado na fatura de energia elétrica pode ser revertido para investimentos na propriedade rural", destacou.

O projeto

O Banho de Energia consiste no desenvolvimento de um aquecedor, a partir da sobra de calor gerada na chaminé do fogão à lenha.

O objetivo é baratear em 100% o banho de chuveiro, que é o grande vilão do consumo de energia. "Queremos que essas famílias possam tomar banho de graça", diz Valdoni

Aguiar, técnico da Celesc e coordenador estadual do projeto.

Inicialmente o projeto beneficiará 200 propriedades rurais em Santa Catarina. Na região de Mafra e Canoinhas serão 50 famílias, nas regiões de Curitibaanos, Caçador, Videira e Campos Novos serão 50 famílias e nas regiões de Lages e de São Joaquim serão 100 famílias atendidas. O secretário João Rodrigues explica que a escolha das regiões foi feita levando em consideração a intensidade do frio e o índice de desenvolvimento humano de Santa Catarina.

Liberação

Laboratório de leite de Concórdia volta a fazer análises

A liberação para fazer análises e demais serviços do Laboratório de Análise do Leite, de Concórdia, que funciona em parceria com a Companhia Integrada de Desenvolvimento Agrícola de SC (Cidasc), foi informada pela Secretaria de Estado da Agricultura e da Pesca.

No início de setembro, o Ministério da Agricultura, Pecuária e Abastecimento (Mapa) publicou a portaria que libera o credenciamento do laboratório, aprovando-o para realizar o controle da qualidade do leite.

Conforme o secretário da Agricultura e da Pesca, João Rodrigues o Laboratório passou por uma auditoria do Mapa no final do ano passado, que levantou inconformidades. "Tais inconformidades foram imediatamente corrigidas", afirmou. O laboratório foi instalado no município em 2005 atendendo toda a região, tendo em vista a grande bacia leiteira.

Segundo o secretário, assim que o Mapa cancelou as atividades no local e informou sobre as condições para retornar o credenciamento, o Governo do

Estado e a Fundação Universidade do Contestado (UNC Concórdia) se uniram para buscar a solução o mais rápido possível. "Somos um estado com destaque em produção de leite e esse laboratório é pioneiro, um dos únicos do país. Por isso é tão importante seu credenciamento".

O laboratório faz parte de um programa de melhoria da qualidade do leite estadual, e foi desenvolvido em parceria com a Cidasc. Também é utilizado pelos alunos de vários cursos da UNC, sendo referência em contagem bacteriana, determinação de gordura, sólidos totais, proteínas e lactose, além da contagem de células somáticas. Além de análise do leite, o laboratório faz análise de água, de brucelose e de alimentos.

O Sindicato da Indústria de Laticínios e Produtos Derivados no Estado de Santa Catarina promoverá em conjunto com a Câmara Setorial do Leite, uma reunião no dia 20 de setembro para restabelecer e fortalecer as atividades do laboratório no Estado.

Adjorisc.com.br



Além da análise do leite, laboratório também analisa água, brucelose e alimentos

A pedido

Ivo Badia
VEREADOR

15655

CNPJ 16.243.629/0001-09 / FORNECEDOR 13.635.417/0001-72 / VALOR R\$ 135,00

Coligação: PELO FUTURO DE MARAVILHA - PMDB / PDT / DEM

A pedido

Cristian Grellmann
VEREADOR

15600

CNPJ 16.208.267/0001-09 / FORNECEDOR 13.635.417/0001-72 / VALOR R\$ 135,00

Coligação: PELO FUTURO DE MARAVILHA - PMDB / PDT / DEM

OBITUÁRIO

JOSEFINA MARINA FRARE

Faleceu no dia 10 de setembro, no Hospital Casa Vitta de SMOeste, aos 91 anos. O seu corpo foi velado na Capela Santa Terezinha de Linha Guataparema, Guaraciaba, e foi sepultado no cemitério da comunidade.

WALDEMIRO PANISSON

Faleceu na quarta-feira (12) no Hospital Regional de São Miguel do Oeste. O corpo foi velado na capela da Linha Nossa Senhora de Fátima e foi enterrado no cemitério da comunidade.

JORGE CLEITO KORB

Popular 'Bilito', faleceu com 21 anos na terça-feira (11), em um trágico acidente, por volta das 07h30. O seu corpo foi velado no clube de idosos de Flor do Sertão e sepultado no cemitério municipal.

SID WATKINS

Morre médico amigo de Senna. O ex-médico oficial da Fórmula-1 Sid Watkins morreu dia 12 de setembro aos 84 anos. As causas não foram reveladas pela família. Conhecido no circo da principal categoria do automobilismo simplesmente como professor, o doutor esteve a bordo do medical car de 1978 a 2005, quando se aposentou. Amigo de Ayrton Senna, Watkins descreve no livro *Viver nos Limites* as suas intervenções em acidentes durante os 27 anos na F-1, em especial o de Senna, em 1994, no circuito de Ímola, na Itália, revelando que o brasileiro tinha morrido na pista. Watkins é apontado como um dos responsáveis pela modernização de carros, equipamentos e autódromos da Fórmula 1.



MORRE EM SC O SOBREVIVENTE DA TRAGÉDIA DE NAGASAKI

Morreu no dia 4 de setembro, vítima de infarto, o japonês Kazumi Ogawa, de 83 anos. Ele era um dos últimos sobreviventes - há aproximadamente cem no Brasil - da bomba atômica que destruiu Nagasaki, no Japão, durante a II Guerra Mundial, na manhã de 09 de agosto de 1945. Nascido em maio de 1929, ele tinha 16 anos quando a bomba foi lançada. Kazumi chegou ao Brasil em 1961 com a mulher e foi para Santa Maria. Em 1964, a convite da Agência de Cooperação Internacional do Japão (Jica), liderou as famílias que se instalaram em Frei Rogério, no meio-oeste de Santa Catarina. Kazumi Ogawa fundou na Colônia Japonesa Celso Ramos, em Frei Rogério, um monumento chamado Sino da Paz, em homenagem aos mortos na guerra e visitado por turistas do mundo inteiro. Todos os anos, nos dias 6 e 9 de agosto, datas do lançamento das bombas, o local é palco de uma cerimônia marcada pela badalada do sino.



As notas publicadas no obituário são gratuitas e podem ser solicitadas pelo telefone (49) 3664 1709 ou enviadas para o e-mail obituario@jornalolider.com.br

Acidente de trânsito é registrado pela PM de Maravilha

De acordo com informações da Polícia Militar (PM) de Maravilha, o acidente ocorreu por volta das 08h05 de segunda-feira (10), na Linha 51, na SC-497. No local, uma mulher de 30 anos informou à Polícia que, quando se deslocava com seu veículo Ford/ka, placas de Maravilha, pela SC-497, no sentido Tigrinhos-Maravilha, se envolveu em acidente de trânsito,

colidindo contra um cachorro.

De acordo com declarações da condutora, o fato ocorreu quando ela deparou-se com o animal sobre a pista, próximo a um ponto de ônibus, não sendo possível evitar a colisão. Segundo a PM, não foi possível identificar o proprietário do cão. Foram registrados danos no para-choque dianteiro do veículo.

REALIDADE DA REGIÃO

Jovem é detido pela nona vez somente este ano em Chapecó

Nesta semana foi pego por envolvimento em um homicídio

Pela nona vez, somente este ano, um adolescente foi detido em Chapecó. O número impressiona, principalmente quando observada as datas em que ele foi apreendido: só em maio, no dia 23 com maconha e dinheiro e no dia 24 pelo mesmo motivo. Ao todo, o adolescente tem 13 passagens pela polícia.

Na terça-feira (11), o jovem de 15 anos foi detido por homicídio. Ele e um outro adolescente, de 14 anos, que também já tem oito passagens pela Polícia, foram os responsáveis pela morte de Gilmar Júnior Stanichuk, 20 anos, na noite de terça-feira, no Bairro Passo dos Fortes.

Stanichuk também já tinha passagem pela polícia, inclusive, por tráfico de drogas. A polícia acredita que o homicídio tenha sido um acerto de contas entre a vítima e os adolescentes. Os dois foram encaminhados para a 2ª Delegacia de Polícia, onde passaram a noite. Na manhã de

quarta-feira (12) foram encaminhados para o promotor.

De acordo com a Polícia Militar de Chapecó, este crime retrata uma realidade da região. Primeiro, pela situação desses adolescentes que são detidos após alguma infração, mas acabam voltando para as ruas e, segundo, pelas circunstâncias do homicídio. Segundo a PM, muitas das mortes são causadas por brigas ou acertos de conta.

Sobre os adolescentes que, mesmo com tantas passagens, seguem nas ruas, a PM explica que tem feito o seu trabalho de pegar esses criminosos e que a partir daí, não tem mais o que fazer. Os policiais acreditam que o judiciário também cumpre a sua função, mas por uma série de burocracias que vão desde a falta de vagas até a própria legislação, não há o que fazer além de liberar os infratores.

Para a PM, estes adolescentes já perceberam que não vão per-

manecer detidos e, por isso, praticam tantos crimes. Este ano, os dois chegaram a ser pegos juntos, no dia 23 de julho, com um carro furtado.

Homicídio

A PM foi acionada por volta das 22h de terça-feira (11), por uma mulher que disse ter ouvido disparos de arma de fogo. Quando chegaram, os policiais encontraram Stanichuk caído no chão. Ele chegou a ser socorrido e levado para o hospital regional do Oeste, mas não resistiu.

Em rondas pelo bairro, a PM encontrou o adolescente de 15 anos, que confessou ter atirado na vítima, além de indicar a casa do outro adolescente, de 14 anos, onde os policiais encontraram a arma usada no crime, um revolver Taurus, calibre 38. Ele estava na casinha do cachorro. Na delegacia, os adolescentes alegaram que vinham sendo ameaçados pela vítima.

PRF registra 110 mortes em todo o país no feriado da Independência

Número representa uma queda de 10% em relação ao feriado da Páscoa. Atropelamentos figuraram entre as principais causas de mortes

A Polícia Rodoviária Federal (PRF) registrou 110 mortes causadas por acidentes de trânsito nas rodovias federais do país durante os quatro dias da "Operação Independência". A operação começou às 24h de quinta-feira (06) e foi encerrada às 24h do último domingo (09). Segundo a Polícia Rodoviária Federal, o número de mortes registradas neste feriado representa uma queda de 10% em relação ao feriado da Páscoa. A PRF usou como base para comparação o feriado da Semana Santa, porque foi o último em que a Polícia Rodoviária realizou, como no dia 07 de setembro, operação de quatro dias nas estradas.

Durante a Semana Santa,

foram registrados 2.683 acidentes com 121 mortes. Neste feriado da Independência, foram registrados 2.319 acidentes, com um total de 110 mortes. A PRF não fez comparação com o feriado da Independência do ano passado. "Não temos como fazer uma comparação com o feriado da Independência do ano passado, já que o feriado de 2011 caiu numa quarta-feira, e não realizamos operação", afirmou o inspetor da PRF Stênio Pires. O tipo de acidente que mais causou mortes nas rodovias federais foi colisão frontal (34,5%). Já as mortes por atropelamento resultaram em 20,8% das mortes contabilizadas neste último feriado.

Santa Catarina

A Polícia Rodoviária Federal encerrou a Operação Independência à meia-noite de domingo (09). A operação iniciou à zero hora de quinta-feira (06). Todo o efetivo da PRF foi mobilizado para participar da operação com o objetivo de coibir infrações de trânsito e diminuir o número de acidentes. Apesar de todo o esforço dos policiais, o número de acidentes, feridos e mortos foi extremamente alto. Em quatro dias de operação 15 pessoas perderam a vida nas rodovias federais de Santa Catarina. Foram registrados 248 acidentes, com um saldo de 176 feridos, 15 mortos e 461 veículos envolvidos.

Cotidiano

INCÊNDIO

Borracharia pega fogo em Maravilha

O incêndio teria iniciado na geladeira

A guarnição do Corpo de Bombeiros de Maravilha atendeu na quinta-feira (12), por volta das 03h30, um incêndio na borracharia do posto Kakareko.

Conforme a guarnição, foi realizado o resfriamento da porta de

acesso, com posterior abertura de uma saída de ventilação de ar em local superior à porta. Utilizaram também o ventilador para retirada da fumaça e efetuaram o combate direto as chamas que se concentrava em uma geladeira e em vários pneus que

estavam no depósito da borracharia.

As primeiras impressões colhidas no local foram de que possivelmente o incêndio teria iniciado na geladeira. Após, o local foi preservado para realização do informe pericial.

Médico de Mondaí sofre grave acidente na BR 386 em Seberi/RS

O médico Túlio Varela Souza está hospitalizado em Passo Fundo/RS

O acidente de trânsito ocorreu na segunda-feira (10), às 13h15 no km 57,2 da BR-386, em Seberi/RS.

Segundo a Polícia Rodoviária Federal (PRF) o Corolla placas de Mondaí, conduzido pelo médico Túlio Varela Souza, saiu da pista e ficou praticamente destruído ao cair num barranco e chocar-se contra algumas árvores.

Ele teria perdido o controle do veículo numa curva, quando se dirigia para Mondaí. O médico sofreu ferimentos graves e após ser atendido no Hospital Pio XV de Seberi, foi transferido para o Instituto de Ortopedia e Traumatologia de Passo Fundo, onde passou por procedimento de correção do fêmur de uma das pernas, que havia fraturado no acidente.



O veículo ficou totalmente destruído

Jovens são detidos com droga em São Miguel do Oeste

Um dos jovens traficava e adolescentes consumiam o entorpecente

A Polícia Militar (PM) flagrou e deteve um dos acusados na Rua Pernambuco, Bairro Andreata, em São Miguel do Oeste/SC, na sexta-feira (07), por volta das 23h. De acordo com a PM, a Central de Emergência recebeu denúncia de que, nas proximidades do ginásio comunitário do Bairro Andreata, alguns adolescentes e jovens estariam fazendo uso de drogas. Um deles reali-

zava a venda de entorpecentes. Os policiais foram ao local e constataram que um jovem, de 21 anos, portava certa quantidade de entorpecente, além de isqueiro e colírio.

Já no sábado (08), às 12h, a PM flagrou um adolescente com maconha, em companhia de outra pessoa, ele portava dez gramas do entorpecente. A posse ilegal de entorpecentes foi

registrada na Rua Marechal Bormann, Bairro São Luiz. Conforme a PM foram abordados dois homens, um deles adolescente. Durante a revista pessoal, foi encontrado no bolso da calça do adolescente, uma troxa de maconha, de aproximadamente dez gramas. A droga e o adolescente foram apreendidos e conduzidos para a Delegacia de Polícia.

Polícia Civil apreende adolescente e esclarece latrocínio

A Polícia Civil, por meio da Divisão de Investigação Criminal de Chapecó, solucionou um latrocínio ocorrido em abril desse ano e apreendeu um adolescente de 17 anos, suspeito de ser um dos autores do crime. Segundo as investigações, o

adolescente, junto com um comparso, estrangulou Jackson Souza Neves em um motel de Chapecó e abandonou o corpo da vítima na localidade de Água Amarela, interior do município.

Os pertences de Jackson, in-

cluindo seu veículo, foram subtraídos pelos autores do crime. Em depoimento, o adolescente de 17 anos confessou a autoria do crime e, depois dos procedimentos policiais, foi encaminhado ao Centro de Atendimento Sócio Educativo Provisório.

TRÂNSITO
E VOCÊ!

Major
Segalin



Lei 12.619/2012 - Regulamenta a profissão de motorista

Já abordamos, aqui neste espaço, aspectos da lei que busca regulamentar a profissão de motoristas rodoviários de cargas e passageiros, profissão tão importante para o progresso do nosso país, no entanto, com a edição das Resoluções do Conselho Nacional de Trânsito, alguns conceitos e definições merecem melhor esclarecimento.

No artigo 1º da resolução 405 do Conselho Nacional de Trânsito, existem alguns conceitos muito importantes, que refletem o objetivo das normas regulamentadoras emanadas:

1º conceito: O que é motorista profissional para a legislação que estamos tratando: É o condutor que exerce atividade remunerada com veículo de carga ou passageiro.

2º conceito: O que o legislador entende por "tempo de direção": Período em que o condutor estiver efetivamente ao volante de um veículo em movimento.

3º conceito: O que o legislador entende por "Intervalo de descanso": Período de tempo em que o condutor estiver efetivamente cumprindo o descanso estabelecido na legislação, comprovado pelos meios e documentos previstos na lei, especialmente no artigo 2º da Resolução 405, não computado os intervalos involuntários, tais como decorrente de engarrafamento, semáforos e sinalização de trânsito, ou seja, esse tempo perdido nessas situações é computado como período de trabalho, não de descanso.

4º conceito: O que é ficha de trabalho de autônomo: É a ficha de controle do tempo de direção e do intervalo de descanso do profissional autônomo, cujo documento deverá sempre acompanhar o motorista autônomo durante o exercício de sua profissão.

Como podemos observar, o legislador deixou bem evidentes os objetivos da presente norma, que é de regulamentar a profissão de motoristas remunerados de transporte de carga e passageiros, bem como, de definir os meios pelos quais a fiscalização será exercida.

Amigo motorista, procure se inteirar dessas novas exigências, muito embora o assunto ainda não esteja bem definido, pois atinge interesses de classes distintas, quando entrar em vigor poderá trazer consequências para o exercício de sua profissão.

NO TRÂNSITO SOMOS TODOS PEDESTRES!

Bombeiros - Ocorrências



Das 08h do dia 12 de setembro às 08h do dia 13 de setembro

O Corpo de Bombeiros de Maravilha efetuou cinco atendimentos pré-hospitalares e um incêndio em edificação.

Estelionatários suspeitos de golpes no Estado são presos

Três estelionatários paulistas foram presos na última semana suspeitos de aplicarem golpes a empresários catarinenses. Os valores arrecadados de forma ilícita podem ultrapassar os R\$ 5 milhões. As prisões aconteceram em São Paulo e foram executadas por Policiais Civis da Diretoria Estadual de Investigações Criminais, através do Grupo de Diligências Especiais. Em

virtude da vida luxuosa que ostentavam, com apartamentos em condomínios de alto padrão e carros importados, bem como, pela influência que o líder do grupo exercia entre políticos, empresários e famosos a Operação foi denominada de Rei Sol. Sete empresários que foram vítimas do grupo já foram identificados em Santa Catarina e outros 15, em São Paulo.



Equipe de xadrez de Maravilha

O LÍDER

CADERNO DE ESPORTE

Compromisso com o leitor, compromisso com a notícia!

XADREZ

Jogo de tabuleiro tem o objetivo de conquistar o 'rei' do adversário

De caráter competitivo, jogo é disputado entre dois participantes

JANAINA HANAUER

O xadrez é um jogo de tabuleiro, também sendo considerado um esporte. É disputado entre dois jogadores, utilizando-se de um tabuleiro e 16 peças representadas por peões, torres, cavalos, bispos, um rei e uma rainha. Cada jogador é representado por peças de cores opostas, geralmente utilizadas pretas e brancas. O objetivo do jogo é

conquistar o 'rei' de seu adversário.

O xadrez é o segundo esporte mais praticado no mundo, abaixo apenas do futebol. É um esporte que estimula a imaginação e contribui para o desenvolvimento da memória, da capacidade de concentração e da velocidade de raciocínio. É um passatempo agradável e hoje é um esporte que pode ser jogado não presencialmente, através de redes de computadores com a *Internet*, estando o adversário em qualquer lugar do planeta e, por

isso, o que mais cresce em adeptos, sendo já considerado o esporte do novo milênio.

Como jogar

Para jogar é necessário um tabuleiro composto por oito colunas e oito linhas, o que resulta em 64 casas possíveis para a mobilidade das peças. As peças são compostas de oito peões, duas torres, dois cavalos, dois bispos, uma rainha e um rei.

Cada peça tem sua particula-

ridade no modo de se movimentar sobre o tabuleiro. Ao peão, são apenas permitidos movimentos frontais, de modo que o primeiro movimento de cada peão pode abranger duas casas, os outros movimentos se restringem a uma casa à frente. Embora se movimente para frente, o ataque do peão sempre ocorre na diagonal. A torre pode correr, sem restrições de número de casas, para frente/trás/direita/esquerda. O cavalo realiza movimentos em "L" (duas

casas em um sentido e uma casa em sentido perpendicular àquele), para qualquer direção. O movimento do bispo ocorre, assim como no caso das torres, sem limitação de casas, porém apenas no sentido diagonal. A rainha tem livre movimentação no jogo. O rei pode apenas ser movimentado de casa em casa, ainda que em qualquer direção do tabuleiro. A movimentação das peças, por parte dos jogadores, é feita a partir de estratégia bastante pensada.

BENEFÍCIOS DO XADREZ

O ensino e aprendizagem do xadrez no meio escolar é uma atividade que proporciona lazer e dá a possibilidade de valorizar o raciocínio através de um exercício lúdico, podendo alcançar, dentre outros, os seguintes objetivos:

- Desenvolver o raciocínio lógico;
- Desenvolver habilidades de observação, reflexão, análise e síntese;
- Desenvolver habilidades e hábitos necessários à tomada de decisões;
- Compreender e solucionar problemas pela análise do contexto geral em que estão inseridos;
- Ampliar os interesses pelas atividades individuais;
- Melhorar o desempenho nos estudos e, em particular, em matemática;
- Desenvolvimento de capacidades cognitivas, sociais, afetivas, e morais dos estudantes;

Desenvolvimento profissional dos pro-

fessores e envolvimento no trabalho;

- Inclusão Social;
- Contribuir para a educação voltada à interação social na busca pela formação integral do cidadão;
- Despertar o espírito reflexivo e crítico;
- Ampliar a capacidade para tomada de decisões;
- Desenvolver a inteligência espacial;
- Desenvolver a disciplina na execução de uma tarefa;
- Estimular o desenvolvimento das operações do intelecto;
- Desenvolver a capacidade de comunicação;
- Desenvolver a capacidade de aprender;
- Formular hipóteses e prever resultados;
- Elaborar estratégias de enfrentamento das questões;
- Interpretar e criticar resultados a partir de experimentos e demonstrações.

A inserção das atividades que envolvem o ensino e aprendizagem do xadrez nas escolas contribui para a formação de indivíduos e pessoas capazes de enfrentar os diversos desafios que estão por surgir.



1º CIRCUITO OESTE DE XADREZ

No último sábado (08) foi realizado o 1º Circuito de Xadrez. O evento aconteceu no Centro Esportivo Luis Muhl em Flor do Sertão. Participaram 78 atletas dos municípios de Flor do Sertão, Itá, Cunha Porã e Maravilha, divididos nas

categorias sub 8, 10, 12 e 14 e absoluto, no feminino e masculino. Receberam premiação os melhores da competição do 1º ao 5º lugar. Na classificação geral, o 1º lugar ficou com Flor do Sertão, o 2º com Cunha Porã e o 3º lugar com Maravilha.

A equipe Cunha Porã de xadrez é composta por 16 atletas e em sua primeira participação regional a equipe superou todas as expectativas. "Os atletas além de muito jovens, são realmente excepcionais, sendo treinados por mim ou por

qualquer outro professor, o potencial deles é extraordinário", afirma o instrutor André Nascimento.

A base da equipe iniciou em março de 2011, no Projeto Xadrez em Cunha Porã, oferecido pela Fundação Cultural, diri-

gida na época pela professora Maristela Vechani e atualmente pela professora Geci Kreuz.

Além da conquista por equipe no geral, 2º lugar, Cunha Porã foi premiada na disputa individual com os alunos, confira os premiados:

Fotos: Divulgação

- Vitoria Vechani - 5º colocada no Absoluto Feminino;
- João Matheus Barbieri - 2º colocado sub14 Masculino;
- Renan Birck - 5º colocado sub14 Masculino.
- Joshua Toloza - 2º colocado sub12 Masculino;
- Eduardo Riscof - 3º colocado sub12 Masculino;
- Leonardo Herbes - 4º colocado sub12 Masculino;
- Renan Mass - 3º colocado sub10 Masculino;
- Mateus Guarda - 4º colocado sub10 Masculino;
- Artur Wolff - 5º colocado sub10 Masculino;
- Laura Guarda - 2º colocada sub10 Feminino;
- Matheus Richard - 2º colocado sub 08 Masculino;
- Natalia Birck - 2º colocada sub08 Feminino;
- Laura Zanella - 4º colocada sub08 Feminino.



1º Circuito de Xadrez foi realizado em Flor do Sertão

O treinador André Nascimento ressalta que "foi de grande importância a participação e empenho do Henrique Ledur, Henrique Weisermann e do Wellwessan Cheles, mesmo os que não conseguiram premiação individual, pois, os pontos que eles conquis-

taram ajudaram para a premiação por equipes. E a equipe toda têm essa consciência".

Geci Kreuz faz questão de agradecer em nome do grupo a todos os pais que incentivaram seus filhos a praticarem o xadrez e os acompanharam na competição

e ao motorista, Nalcir Ledur. A diretora ainda ressaltou que "o apoio e patrocínio dado pelo Sicoob Credial é fundamental para a continuidade dos nossos trabalhos".

O Sicoob Credial procura sempre incentivar as atividades culturais e esportivas em Cunha Porã

junto a Secretaria de Educação. Em novembro, o Sicoob Credial já está organizando com a Fundação Cultural, a II Taça Sicoob Credial de Xadrez em Cunha Porã, que este ano será aberta a toda região do Oeste catarinense.

O município de Maravilha também participou da competição. Os 35 atletas maravilheneses foram acompanhados pelo professor Selmar Valandro e conquistaram a 3ª colocação no geral. Segue a classificação individual de Maravilha:

Assessoria Sicoob Credial



Equipe xadrez de Cunha Porã

- Sub 08 masculino - 3º lugar: Vitor Konzen; 5º lugar: Mateus Muller.
- Sub 08 feminino - 1º lugar: Leonarda de Souza; 4º lugar: Maiara Caçador; 5º lugar: Pamela Folle.
- Sub 10 masculino - 4º lugar: Vitor Fernandes
- Sub 10 feminino - 5º lugar: Deisi Vitalli
- Sub 12 masculino - 5º lugar: Welinton da Silva
- Sub 12 feminino - 2º lugar: Amanda Pribe; 5º lugar: Ana G. Sansigolo
- Sub 14 feminino - 3º lugar: Julia Fernandes; 4º lugar: Tatiane Caçador



JOGOS

Internacional segue longe do G-4

Equipe colorada empatou fora de casa na última rodada e volta a campo amanhã, no Beira Rio, contra o Sport

O Internacional segue sem vencer no Campeonato Brasileiro. Na noite da última quinta-feira (13), o time comandado pelo técnico Fernandão visitou o Botafogo, no Rio de Janeiro e teve domí-

nio da partida, abrindo o placar com gol de Leandro Damiano e posteriormente cedeu o empate ao alvinegro carioca.

Com o resultado o Inter, somou um ponto mas permaneceu na 7ª coloca-

ção, agora com 36 pontos ganhos e segue afastado do G-4 da competição. O Internacional volta a campo amanhã (16), às 18h30, no Beira Rio, em Porto Alegre, contra o Sport.

Site do Inter



Internacional segue afastado do G-4 do Campeonato Brasileiro

Grêmio segue na cola dos líderes

Tricolor gaúcho ocupa a 3ª colocação com 47 pontos ganhos e enfrenta amanhã o Flamengo no Rio de Janeiro

O Grêmio sofreu com a forte marcação armada pelo Náutico na partida da última quinta-feira (13). Mas, Marco Antônio e Kleber Gladiador conseguiram furar a retranca do time pernambucano e decretaram a vitória do tricolor gaúcho pelo placar de 2 a 0. Com a vitória, o Grêmio garantiu a 3ª colocação do Campeonato Brasileiro, com 47 pontos ganhos.

O próximo compromisso do time comandado pelo técnico Vanderlei Luxemburgo será amanhã (16), contra o Flamengo, às 18h30, no Rio de Janeiro.



Grêmio segue colado nos líderes do Campeonato Brasileiro

BRASILEIRÃO 2012

PRÓXIMA RODADA

15/09 18:30
Fluminense-RJ x Atlético-GO
Coritiba-PR x Santos-SP

15/09 21:00
São Paulo-SP x Portuguesa-SP

16/09 16:00
Cruzeiro-MG x Vasco-RJ
Náutico-PE x Atlético-MG
Bahia-BA x Figueirense-SC
Palmeiras-SP x Corinthians-SP

16/09 18:30
Flamengo-RJ x Grêmio-RS
Ponte Preta-SP x Botafogo-RJ
Internacional-RS x Sport-PE

	Equipe	PG	J	V	E	D	GP	GC	SG	%
1°	Fluminense	53	24	15	8	1	40	15	25	74%
2°	Atlético-MG	51	23	15	6	2	39	16	23	74%
3°	Grêmio	47	24	15	2	7	36	20	16	65%
4°	Vasco	42	24	12	6	6	31	25	6	58%
5°	Botafogo	38	24	11	5	8	39	31	8	53%
6°	São Paulo	36	24	11	3	10	34	27	7	50%
7°	Internacional	36	24	9	9	6	28	20	8	50%
8°	Cruzeiro	34	24	10	4	10	31	34	-3	47%
9°	Corinthians	32	24	8	8	8	26	24	2	44%
10°	Ponte Preta	32	24	8	8	8	30	32	-2	44%
11°	Santos	30	24	7	9	8	28	31	-3	42%
12°	Portuguesa	29	24	7	8	9	24	26	-2	40%
13°	Coritiba	28	24	8	4	12	37	43	-6	39%
14°	Náutico	28	24	8	4	12	29	40	-11	39%
15°	Bahia	28	24	6	10	8	24	26	-2	39%
16°	Flamengo	27	23	7	6	10	23	33	-10	39%
17°	Sport	23	24	5	8	11	20	33	-13	32%
18°	Figueirense	22	24	5	7	12	27	40	-13	31%
19°	Palmeiras	20	24	5	5	14	22	33	-11	28%
20°	Atlético-GO	17	24	3	8	13	24	43	-19	24%

Classificados para a Libertadores 2013

Classificados para a Sul Americana 2013

Rebaixados para Série B 2013

PG Pontos Ganhos J Jogos V Vitórias E Empates D Derrotas GP Gols Pró GC Gols Contra SG Saldo de Gols

Esporte

Tigrinhos

Daniel Raatz é o sexto do Brasil nos mil metros rasos

Atleta levou a bandeira de Santa Catarina no desfile das equipes

O atleta tigrinhense Daniel Raatz fez parte da Seleção Catarinense de atletismo que participou de 7 a 9 de setembro das Olimpíadas Escolares Brasileiras de 12 a 14 anos na cidade de Poços de Caldas, em Minas Gerais.

Daniel, por ser campeão catarinense, obteve o direito de competir com os melhores de cada Estado e conseguiu conquistar para Santa Catarina o 6º lugar em nível nacional, melhorando sua marca na prova dos mil metros rasos. Daniel foi destaque também por ter o privilégio de no desfile de abertura do evento ser o atleta escolhido para levar a bandeira de Santa Catarina, o qual fez com muito orgulho.

Atleta representou Tigrinhos e Santa Catarina na competição nacional



Elisângela Rossato/Prefeitura

Futsal

Finais da 2ª Copa Integração serão no próximo sábado

Os jogos finais da 2ª Copa Integração de categorias de base serão realizados no município de São Miguel da Boa Vista, no dia 22 de setembro.

Os jogos de 3º e 4º lugar serão realizados de

manhã, com início previsto para às 08h, serão dois tempos de dez minutos. Às 11h será realizada a premiação do 3º e 4º lugar. Os jogos são os seguintes:

Hora	Jogo	Nome da equipe	X	Nome da equipe
08h	Sub 09 Masc	Tigrinhos	X	Romelândia
08h25	Sub 14 Fem	Romelândia	X	Bom Jesus do Oeste
08h50	Sub 11 Fem	Tigrinhos	X	Flor do Sertão
09h15	Sub 16 Masc	Bom Jesus do Oeste	X	Romelândia
09h40	Sub 17 Fem	Flor do Sertão	X	Tigrinhos
10h05	Sub 13 Masc	Romelândia	X	Tigrinhos
10h30	Sub 11 Masc	Flor do Sertão	X	São Miguel da Boa Vista

Os jogos de disputa do 1º e 2º lugar serão realizados à tarde, com início previsto para às 13h30, serão dois tempos de 12 minutos. Às 17h

será realizada a premiação dos 1º e 2º lugares, defesa menos vazada e goleador. Os jogos serão os seguintes:

Hora	Jogo	Nome da equipe	X	Nome da equipe
13h30	Sub 14 Fem	São Miguel da Boa Vista	X	Tigrinhos
14h	Sub 09 Masc	Flor do Sertão	X	Bom Jesus do Oeste
14h30	Sub 11 Fem	São Miguel da Boa Vista	X	Bom Jesus do Oeste
15h	Sub 11 Masc	Tigrinhos	X	Romelândia
15h30	Sub 17 Fem	São Miguel da Boa Vista	X	Bom Jesus do Oeste
16h	Sub 13 Masc	Flor do Sertão	X	São Miguel da Boa Vista
16h30	Sub 16 Masc	São Miguel da Boa Vista	X	Tigrinhos

Maravilha

Confira os jogos de hoje do Campeonato de Futsal

Hoje (15) acontece mais uma rodada do Campeonato Municipal de Futsal, categorias de base de Maravilha. Os jogos serão no Ginásio Municipal Gelson Lara.

Na parte da manhã jogam:

Hora	Categoria	Equipe A	X	Equipe B
08h45	Sub 11	DG Multição	X	Odi Sports
9h30	Sub 13	Invictus	X	Pechada
10h05	Sub 13	Garotos do Bela Vista	X	Tabajara C

Na parte da tarde se enfrentam:

Hora	Categoria	Equipe A	X	Equipe B
13h30	Sub 11	Odi Sports	X	Monteiro Lobato 11
14h05	Sub 11	Bairro Floresta FC/Buitchaca FC	X	Mercadão do Calçado
14h40	Sub 15	Bem Bolado/Portal Multimarcas	X	E.C. Canarinho
15h15	Sub 15	Mercadão do Calçado/Casa Maravilha	X	Legendários F.C
15h50	Sub 15	Atlético Maravilhense	X	Monteiro Lobato

Flor do Sertão

Campeonato de bocha foi realizado

No domingo (09), foi realizada a inauguração da cancha de bochas e da pavimentação na Linha Fuzil, em Flor do Sertão. As inaugurações fazem parte do calendário oficial de programação em comemoração aos 17 anos de emancipação de Flor do Sertão.

Para comemorar a inauguração oficial da cancha de bochas, a comunidade católica promoveu um torneio

de bocha reunindo dezenas de atletas das mais diversas localidades, que prestigiaram a solenidade e competiram pela classificação.

A classificação da competição ficou assim: 1º lugar - equipe Consertos Hidráulicos Campana; 2º lugar - equipe de Valdir Stamm e Sevaldo Stumm; 3º lugar - família Antunes.

Taekwondo

Iraceminha participa de competição

A equipe de Iraceminha participará hoje (15) da etapa estadual do Campeonato Estadual de Taekwondo Olímpico, que é promovido pela Federação Catarinense de Taekwondo juntamente com a Associação Chapecoense de Taekwondo.

Participarão 20 alunos nas categorias de luta e poonsee, forma técnica com grandes chances de medalha. Essa é a primeira vez que Iraceminha tem uma equipe de artes marciais participando de uma competição.

A equipe de Iraceminha é formada pelos alunos do Peti e coordenada pela assistente Patrícia Comparin, tendo como técnico o mestre Jacson Cley Brand 4º dan.



Equipe de Iraceminha participa de campeonato



Iraceminha possuiu uma equipe matutina uma vespertina

Fotos: Divulgação

Oneide
Maravilha



Dupla
Grenal



Celso
Ledur

GRÊMIO 109 ANOS

15/09/1903. Nasce o Grêmio Football Porto Alegrense. Graças a uma bola emprestada para alguns ingleses e alemães durante uma demonstração do esporte uma semana antes, em troca de lições sobre o futebol e sobre como montar um clube, 32 homens se reuniram e fundaram o Grêmio. Carlos Luiz Bohrer foi eleito o primeiro presidente.



DALE DALE TRICOLOR!



Completamos 109 anos neste sábado (15). Qual conquista do nosso Grêmio imortal você vai relembrar? São tantas emoções, mas eu fico com o nosso maior patrimônio "a maior torcida do sul do país!" não vou ficar falando de títulos, vitórias heroicas... Hoje é dia de colocar o manto sagrado (camiseta mais linda do sul do mundo) e desfilarmos com orgulho.

SE CHOREI OU SE SOFRI, O IMPORTANTE É QUE GREMISTA EU NASCI.

DUAS FORA

Quem está na ponta de cima da tabela fica mais visado. O Grêmio tem problemas no elenco, principalmente na defesa. Mesmo assim, podemos surpreender! Time por time o tricolor imortal ainda pode pensar em título, tudo passa por Flamengo domingo (16) no Engenhão às 18h30 e dia 23 de setembro contra o Atlético/MG em Minas Gerais. Dois jogos fundamentais, é vencer ou vencer!

SEM ESTÁDIO

O Inter não precisa se esforçar mais para se classificar para a Libertadores, de que adiantará se classificar? Não terá estádio em condições para a disputa da Libertadores. Vai faltar aquele clima de pressão para intimidar os adversários, faltará o necessário, estádio e torcida.

Para o Fernandão (o "colunista imparcial" continua abraçado com a foto dele), é melhor o Inter continuar jogando no remendão, um estádio neutro, sem pressão, pois em um estádio com mais presença da torcida os gritos de BURRO!!! BURRO!!! serão mais fortes.



LUGAR RESERVADO

Chegaram a chamar o Grêmio de flanelinha, pois estava guardando o lugar para o Inter. Conversando com torcedores do Palmeiras em Maravilha, chegamos a conclusão que este colorado está enganado, pois quem está guardando lugar para o Inter é o Palmeiras. Logo vamos ouvir aquela música ao ritmo de Sílvio Santos: "Celso Roth vem aí... ô, ô, ô... Hehe Lombardi..."

Meteorologistas alertam que SECAÇÃO COLORADA tende a aumentar a estiagem no Sul do Brasil.

PRIMEIRO

Tempo da partida entre Inter e Botafogo foi fraco, isso porque aconteceram mais de 50 passes errados. Pelo lado do Internacional os que mais erraram foram os atletas Fred e Zé Mario, e este foi o principal motivo para que o Botafogo não criasse nenhuma situação de gol e o Internacional chegou somente duas vezes. A primeira chance de gol do colorado foi com Leandro Damiano que dividiu uma bola com o goleiro Jeferson, mas cabeceou para fora. A segunda chance, talvez a mais clara de toda a partida, aconteceu aos 23 minutos quando Guinazu desarmou o ataque do Botafogo serviu Cassiano que arrancou do campo defensivo para o ataque e da linha de fundo cruzou para a área, Damiano fez o corte e D'Alessandro ficou na cara do goleiro e chutou para fora.



O

Gol do Internacional aconteceu aos 27 minutos do segundo tempo, em grande jogada de Fred que avançou e fez o passe para Damiano chutar no canto esquerdo do goleiro Jeferson abrindo o marcador. Parecia que o Inter finalmente conquistaria uma vitória fora de casa, mas não foi o que se viu, porque o Botafogo aos 35 minutos empatou a partida com Cidinho, que aproveitou um cruzamento que veio do lado esquerdo aliado a falha da defesa que não percebeu a presença do atacante botafoguense, que parecia estar impedido, mas o árbitro confirmou o lance.

FORLAN

Aos 41 minutos do segundo tempo marcou o segundo gol colorado, mas a arbitragem anulou alegando impedimento que para a imprensa que esteve na cobertura do jogo, principalmente as imagens da TV, mostram que o atacante uruguaio estava na mesma linha dos zagueiros e a regra é clara, na mesma linha não há impedimento. Portanto o Inter foi neste lance prejudicado pela arbitragem, o empate não foi bom para nenhum dos dois, já que o Botafogo foi para 38 pontos e o Inter para 36.

ELES

Querem o Ganso, o Santos e o atleta querem o Grêmio, mas entre querer e poder há uma grande diferença, pois o Santos detentor de 45% dos direitos federativos dos atletas quer R\$ 23 milhões e o grupo DIS possuiu os outros 55%, então me parece que se o Santos quer R\$ 23 milhões por 45 os outros 55 devem custar também em torno de R\$ 30 milhões, que somados chega próximo dos R\$ 50 milhões, dinheiro que ele não tem e nem patrimônio para empenhar.

DOIS TOQUES

Cléo Borba, colorado avisa ao gremista Maíke Vila que o centroavante do amor irá marcar dois contra eles amanhã, que entrarão em crise.

Se Ganso não vier pelo alto custo o que me parece já acertado com o Grêmio é o Gideão goleiro do Náutico, pois aquele gol marcado pelo Souza dá a impressão que este atleta do nordeste já está contratado.

Pinta de campeão está com o Fluminense que vem fazendo uma vítima atrás da outra nesse Brasileiro e a próxima será o Atlético Guianense, o dragão do serrado.

E por falar em vítima, a do colorado será o Sporte Recife, amanhã às 18h30 no Beira Rio, e depois virá o Bahia outro representante do nordeste que será derrotado no Sul.

Jornal **O LÍDER**
Faça já sua assinatura!
☎ 3664.1709

Vida
Automotivo
Residencial
Empresarial

De Gasperi
SEGUROS

49 3664.0443

Trabalhamos com as melhores companhias do mercado

A pedido

Rosi Maldaner **Sandro Donati**
PREFEITA VICE

15

AVANÇA MARAVILHA!

Coligação: PSD/FUTURO DE MARAVILHA - PMDB / PDT / DEM

CNPJ 16.24.136/0001-03

A importância da ginástica laboral no ambiente de trabalho

V/02 e 03

Divulgação/Erva Daninha

MANTHUS BAMBUTERAPIA+

DUAS MANEIRAS DE MODELAR SUAS CURVAS + RÁPIDO

A Clínica Interagir criou um novo pacote que integra essas técnicas e auxilia de forma mais rápida a perda de gordura localizada.

Agende já o seu horário!

49 3664 1564
www.clinicainteragir.com.br

interagir

MAIS

CRESOL
CREDI CHAPECÓ

Pague suas contas na CRESOL CREDI CHAPECÓ PA Maravilha

Recebemos títulos de toda rede bancária taxas do DETRAN, impostos, contas de luz e telefone.

Saques e depósitos para correntistas do Banco do Brasil

Recarga de celular de todas operadoras

Pagamento de benefícios do INSS

Crédito Consignado:
Aposentados, pensionistas do INSS, servidores estaduais e servidores federais

49 3664-0745
Av. Araucária, n°160,
próximo ao Banco do Brasil
Seg à Sex das 08h às 12h e das 13h às 18h
Estacionamento exclusivo

A PEDIDO

ORLI MIGUEL SIMON
PREFEITO VICE

14

JUNTOS MARAVILHA PODEM MAIS

COLIGAÇÃO:
PTB, PSD, PP,
PSDB, PT, PPS, PR.

CNPJ COLIGAÇÃO: 16.144.580/0001-20
Valor por publicação: R\$780,00